



ALL IN ONE

CATÁLOGO

Guia de consulta

Família dos produtos

Linha dos produtos

Página de produtos complementares

Arquivo e Organização

Pasta de arquivo sem caixa, marmoreada
Cartão forrado com papel kraft marmoreado. Ferragem de alavanca, óculo em aço cromado.
cod. 1701070

Pasta de arquivo definitivo com caixa, marmoreada
Cartão forrado com papel kraft marmoreado. Ferragem de alavanca, óculo em aço cromado. Com caixa.
cod. 1701027

Código	Marca	Dimensões	Lombada	Emb.
1701070	Cartonex	310x290mm	40mm	10un
1701011	Cartonex	310x290mm	60mm	10un
1701024	—	310x290mm	60mm	25un
1701071	—	350x290mm	80mm	25un

Pasta de arquivo em Polipropileno
Em polipropileno. Ferragem de alavanca. Óculo em aço cromado.
cod. 1702PP1551

Pasta de arquivo Liso
Cartão forrado com papel plastificado. Ferragem de alavanca, calcador de plástico.
cod. 1702P1530

Código	Dimensões	Lombada	Cor	Emb.
1702PP1551	310x285mm	40mm	1 2 3 4 5 6 7	16un
1702P1540	310x290mm	40mm	1 2 3 4 5 6 7	10un
1702P1541	310x290mm	60mm	1 2 3 4 5 6 7	10un
1702P1550	310x290mm	80mm	1 2 3 4 5 6 7	10un

Pasta de arquivo com Riscas
Cartão forrado com papel plastificado. Ferragem de alavanca, calcador de plástico. Com óculo.
cod. 1702R1530

Pasta de arquivo com Caixa Fixa
Em cartão fibra, com título impresso. Ferragem de alavanca, calcador e óculo. Caixas em cartão revestido a papel litografiado.
cod. 1922006

Código	Marca	Dimensões	Lombada	Cor	Emb.
1702R1530	Cartonex	320x280mm	80mm	1 2 3 4	10un
1922006	Cartonex	310x290mm	40mm	06 07 08 09 10	5un
1922007	Cartonex	310x290mm	80mm	01 02 03 04 05 17	5un

2

Designação do produto

Descrição do produto

Ícone gráfico

Número da página

Código do produto

Quantidade de venda

Medidas Standard

A6	105x148mm	C6	114x162mm
A5	148x210mm	C5	162x229mm
A4	210x297mm	C4	229x324mm
A3	297x420mm	C3	324x458mm
A2	420x594mm	DL	220x110mm
A1	594x841mm		
A0	841x1189mm		

1" (polegada) = 25,4mm

Imagem do produto

Código	Marca	Dimensões	Lombada	Cor	Emb.
1922006	Cartonex	310x290mm	40mm	06 07 08 09 10	5un
1922007	Cartonex	310x290mm	80mm	01 02 03 04 05 17	5un

Códigos semelhantes, só alteram os últimos dígitos devido à cor do produto

Indicação da cor e código do produto

Cor opaca

Cor transparente



Índice



Sistemas de Impressão



Informática



Luz, Som e Imagem



Gadgets e Utilidades



Instrumentação e Ferramentas



Protecção e Segurança



Cabos e Baterias



CD's, DVD's e Tapes



Escritório e Papelaria



Arquivo e Organização



Papéis e Transformados



Escrita e Desenho



Material Escolar



Produtos para Copa



Saúde e Segurança



Manutenção e Higiene



Mobiliário e Escritório



Tinteiro, Toners e Fitas



Índice Alfabético

A

Abraçadeira plástico	206
Abre cartas	255
Acessório de célula de contagem	168
Acessórios	412
Acessórios para impressora de etiquetas	51
Acetato de encadernação	237
Acopolador	192
Açúcar	360
Adaptador BNC	193
Adaptador de corrente	199, 223, 224
Adaptador HDMI	187
Adaptador Jack	184
Adaptador Powerline	69
Adaptador RCA	191
Adaptador REAN	194
Adaptador SCART	185
Adaptador S-VHS	187
Adaptador tipo F em T	194
Adaptador tomada CE	198
Adaptador TV coaxial	186
Adaptador Ultrafalt	194
Adaptador universal	70
Adaptador USB	189
Adaptador Wireless	67
Adaptador XLR	194
Adaptadores	96
Adesivo hipoaérgico	376
Adoçante	360
Afia lápis	327
Agenda telefônica	273
Agrafadores	212
Agrafos	214
Água destilada	387
Água engarrafada	362
Água oxigenada	376
Aquarelas	338
Álcool etílico	376
Algodão hidrófilo	376
Alicates	134, 135
Alimentador compacto	194
Alimentador de tensão regulada	172
Almofada para carimbos	217
Altifalantes	94
Amplificador	92, 97
Amplificador de potência	112
Antivírus e Internet security	79
Apagador de quadros	258
Aplicador para fita ATG	404
Apontadores	111
Argolas dobradiça niqueladas	236
Argolas em PVC	236
Argolas espiral metálicas	235
Armação mopa	393
Armário de armazenamento	144
Armário para chaves	256
Armários	418
Armários abertos	419
Armários de apoio	416
Armários mistos	420
Armários porta de bater	419
Armários porta de correr	420
Armários porta de persiana	419

Armários vestiários	4209
Arquivos de escritório	420
Ataches de latão com anilha	255
Auscultadores	74
Aventais	74
Aventais de plástico	338

B

Babete	374
Baguetes de encadernação	236
Balança de precisão	154
Balança dinamométrica	154
Balcões	411
Balde	393
Balde de gelo	118
Bancos de cartão	261
Bandeja classificadora	180
Bandeja de plástico	160
Barra de som	93
Barra LED's	85
Barra magnética	160
Barreira de segurança	378
Base de secretária	278
Base para copos	118
Bastão de luz	108
Batas	372
Baton e Lápis cosmético	344
Bebida Illy Issimo	360
Berbequim de precisão	147
Bico de esguicho com LED	114
Bloco colado Montval	333
Bloco de alimentação	59
Bloco de conferência	259
Bloco de desenho	332
Bloco impresso	302
Bloco notas	303
Bloco papel para pintura a óleo	333
Bloco terminal	107
Bloco tomadas	198
Blocos (mesas apoio)	416, 417
Blocos adesivo	250
Blocos de cartolinas	299
Bola LED RGB	118
Bolsa com abertura superior	269
Bolsa de plástico para CD's / DVD's	278
Bolsa e Saco para carro de serviço	395
Bolsa para máquina de filmar e fotografar	78
Bolsa para portátil	77
Bolsa para slides	272
Bolsas	261
Bolsas com separadores	269
Bolsas de plástico	270
Bolsas de plastificação térmica	231
Bolsas para catálogo	269
Bolsas para postais	272
Bolsas porta documentos plástico	270
Bomba de ar	130
Bomba de dessoldadura	141
Bomba de transfega	129
Boné	371
Borne	205
Borrachas	326
Braço robótico	127
Bules	359



C			
Cabide	395	Calculadora de bolso	239
Cabo alimentação	188	Calculadora de secretária	242
Cabo áudio	182	Calculadora gráfica	241
Cabo áudio/vídeo	184	Câmara a cores dissimulada	169
Cabo coaxial	186	Câmara de inspecção	170
Cabo com 2 conectores	182	Câmara falsa rotativa	168
Cabo conversor USB	189	Câmara HD para desporto	169
Cabo de alimentação Schuko	183	Câmara IR	168
Cabo de esfregona	393	Câmara pinhole	169
Cabo de ligação para câmeras	185	Câmara sensor sharp	170
Cabo de microfone	183	Campainha de recepção	239
Cabo DMX	183	Campainha remota	124
Cabo DVR	184	Campainha telefónica	112
Cabo extensão	191	Candeeiro com lente	105
Cabo Firewire	188	Candeeiro LED	105
Cabo FTP	190	Candeeiro para bancada	105
Cabo HDMI	186	Caneta com câmara	171
Cabo para fontes de alimentação	206	Caneta com lanterna LED	119
Cabo paralelo	205	Caneta de impressão 3D	80
Cabo profissional de colunas	183	Caneta tinta permanente	317
Cabo profissional SPEAKON	183	Canetas para ecrãs tácteis	79
Cabo rede UTP	190	Canivete de electricista	133
Cabo SCART	185	Capa de plástico protectora de livros	335
Cabo série	190	Capa para Iphone	262
Cabo S-VHS	187	Capa para passaporte	262
Cabo teclado	188	Capa para tablet	77
Cabo telefone	196	Capa suspender folio	272
Cabo Toslink	184	Capas de encadernar	237
Cabo TV	188	Carga esferográficas	317
Cabo USB	189	Carimbos autotintáveis	218
Cabo VGA/SVGA	185	Carregador de baterias	202
Cacau Monbana	360	Carregador de viagem	203
Cadeados	78, 176	Carregador e adaptador micro USB	202
Cadeira de bebé	378	Carregador pilhas	202
Cadeiras	422	Carregador solar	204
Caderno agrafado	304	Carregador universal	204
Caderno espiral	305	Carregador universal auto	203
Caderno recarga	307	Carregador universal para portáteis	204
Café cápsulas	348	Carregador USB Apple	203
Café grão	349	Carro de carga	406
Café moído	349	Carro de limpeza	394
Café pastilhas	349	Carro de serviço	394
Café solúvel	350	Cartão canelado bobine	402
Caixa cartão	402	Cartão de acesso	72
Caixa cromolux	275	Cartão de memória	71
Caixa de arquivo francês	275	Carteira	261
Caixa de cartão micro canelado	275	Cartolinas	298
Caixa de cartão micro marmoreada	274	Cartuxo RDX	208
Caixa de cartão para arquivo definitivo	274	Cassete Mini DV	208
Caixa de dinheiro	180	Cavalete para cartazes	259
Caixa de ferramentas	137	CCTV Câmara	171
Caixa de organização	137	CD-R	208
Caixa din-rail	111	CD-R printable	208
Caixa exterior para câmeras	168	CD-RW	208
Caixa externa USB	57	Cera para madeiras	384
Caixa para CD's / DVD's	278	Cera vinil	384
Caixa primeiros socorros	376	Chá bolsas	356
Caixa registadora	51	Chá cápsulas	355
Caixa SCART	111	Chá frio bolsas	356
Caixas cofret	358	Chá lata	357
Caixotes de lixo	396	Chá little cristal	357
Calculadora científica	240	Chaves de estrela	137
		Chinelos	374
		Cinta para casacos	261



Índice Alfabético

Cinta para mala	262	Conjunto tomadas wireless	206
Cinzeiros	399	Consumíveis Brother	431
Cisalha de corte circular	224	Consumíveis Canon	435
Classificador de plástico	271	Consumíveis Casio	439
Classificadores comerciais	273	Consumíveis compatíveis	440
Clip Board	277	Consumíveis compatíveis para Adler Gabrielle	440
Clips	252	Consumíveis compatíveis para Amano	440
Clips para corda de luz	108	Consumíveis compatíveis para Brother	440
Cobre sapatos	373	Consumíveis compatíveis para Canon	440
Cofres	176, 177	Consumíveis compatíveis para Citizen	441
Cola branca vinílica	247	Consumíveis compatíveis para Dell	441
Cola creativa	247	Consumíveis compatíveis para Epson	441
Cola de bisnaga	246	Consumíveis compatíveis para HP	442
Cola de contacto	248	Consumíveis compatíveis para IBM	443
Cola de stick	246	Consumíveis compatíveis para Konica Minolta	443
Cola em fita	247	Consumíveis compatíveis para Kyocera Mita	444
Cola especial	108	Consumíveis compatíveis para Lexmark	444
Cola líquida	247	Consumíveis compatíveis para Nakajima	444
Cola rápida	247	Consumíveis compatíveis para Nixdorf	444
Cola spray	247	Consumíveis compatíveis para OKI	445
Colar electroluminescente	108	Consumíveis compatíveis para Olivetti	446
Colunas	89, 91	Consumíveis compatíveis para Olympia	446
Compasso	254	Consumíveis compatíveis para Panasonic	446
Compressas	377	Consumíveis compatíveis para Philips	446
Computador de bordo	149	Consumíveis compatíveis para Ricoh	446
Cone de sinalização	379	Consumíveis compatíveis para Samsung	447
Conectores	108	Consumíveis compatíveis para Sanyo	447
Conector DC	87	Consumíveis compatíveis para Seiko	447
Conector de ponteira	160	Consumíveis compatíveis para Seikosha	447
Conector de pressão	191	Consumíveis compatíveis para Sharp	447
Conector modular	191	Consumíveis compatíveis para Siemens	477
Conector tipo banana	205	Consumíveis compatíveis para Star	447
Conjunto cabos	195	Consumíveis compatíveis para Synkey	447
Conjunto cabos Patch	191	Consumíveis compatíveis para Tally	447
Conjunto chaves	137	Consumíveis compatíveis para Toshiba	448
Conjunto com 4 canais de vídeo	173	Consumíveis compatíveis para Xerox	448
Conjunto de alicates	136	Consumíveis Dell	449
Conjunto de balde com prensa	393	Consumíveis Develop	450
Conjunto de berbequim eléctrico	147	Consumíveis Dexwet	451
Conjunto de bits	147	Consumíveis Dymo	450
Conjunto de braçadeiras	161	Consumíveis Epson	451
Conjunto de chávenas	360	Consumíveis HP	455
Conjunto de chaves e alicates	144	Consumíveis IBM	466
Conjunto de colunas	93	Consumíveis Katun	467
Conjunto de cunhos	161	Consumíveis Konica Minolta	469
Conjunto de desenho	345	Consumíveis Kyocera Mita	469
Conjunto de encerramento por pressão	148	Consumíveis Lexmark	470
Conjunto de ferramentas	135, 143, 144, 148	Consumíveis NRG	472
Conjunto de fichas	197	Consumíveis Océ	472
Conjunto de limas	149	Consumíveis OKI	473
Conjunto de O-rings	161	Consumíveis Olivetti	476
Conjunto de parafusos	146	Consumíveis Panasonic	477
Conjunto de pinças	146	Consumíveis Philips	477
Conjunto de pontas de teste	149	Consumíveis Primera	477
Conjunto de reparação	161	Consumíveis Ricoh	477
Conjunto de serras	145	Consumíveis Rimage	479
Conjunto fita LED	110	Consumíveis Riso	479
Conjunto fusíveis	165	Consumíveis Sagem	479
Conjunto karaoke	97	Consumíveis Samsung	479
Conjunto organização de cabos	199	Consumíveis Sharp	484
Conjunto painel solar	164	Consumíveis Siemens	484
Conjunto para quadro branco magnético	258	Consumíveis Texnatura	484
Conjunto sanitário	386	Consumíveis Toshiba	492
Conjunto terminais auto	114	Consumíveis Utax	492



Consumíveis Xerox	493
Consumíveis Zebra	496
Contador de registos	150
Contentor térmico	365
Contentores	397
Controlador DJ	88
Controlador LED	88
Controlador nível de líquidos	158
Controlador portátil	89
Controle de acessos	179
Controle remoto	99, 121
Controle remoto para câmeras	173
Conversor áudio	114
Conversor de monitor	174
Conversor de vídeo	174
Conversores	174
Copo para shots	118
Copos de papel	363
Copos plástico	363
Copos vidro	351
Corda de luz	108
Cordão decorativo	109
Cordel poliamida	405
Correctores	325
Correia de pulso	132
Correias de estivação	180
Corrente de sinalização	379
Cortante X-Acto	253
Creme limpeza para loiças sanitárias	385

D

Datadores	218
Dedeiras	255
Descarnador e cortador	136
Desengordurante pavimentos	384
Desenrolador de fita	277
Desenrolador filme estirável	405
Desentupidor	394
Desincrustante sanitário	386
Desinfetante	385
Destruidora corte partículas	224
Desumificador	388
Detector de cablagem	157
Detector de campos magnéticos	157
Detector de fugas	158
Detector de metais	150
Detector de notas	238
Detector de tensão	159
Detector de toque	112
Detector PIR	178
Detergente brilhantador	382
Detergente amaciador	386
Detergente desengordurante	383
Detergente desinfetante	383
Detergente lava tudo multiusos	382
Detergente limpa madeiras	384
Detergente limpa vidros	382
Detergente limpeza carteiras e secretárias	384
Detergente loiça	382
Detergente para roupa	386
Diário gráfico	333
Dimmer para fitas LED	110
Disco light	99
Disco rígido externo	70

Disco Rígido SSD	70
Disjuntor protecção de temperatura	128
Dispensador ambientador	387
Dispensador de copos	362
Dispensador de fita adesiva	404
Dispensador guardanapos	365
Dispensador papel higiénico	392
Dispensador toalhas de mão	391
Dispositivo aderentes	79
Dispositivo repelente de insectos	123
Disquetes 3.5	209
Distribuidor DMX	85
Docking Station	70
Dossier cartolina	274
Dossier para cartões de visita	273
DVD Blu-ray	209
DVD printable	210
DVD+R	209
DVD-R	210
DVR	175

E

Efeito de luz multicolorido	119
Elásticos	252
Electrocutor de insectos	123
Encadernadora argolas plástico	232
Encadernadora dupla espiral	233
Encadernadora espiral metálica	233
Envelope A4 em PVC	271
Envelope air-bag	298
Envelope autodex	297
Envelope branco	296
Envelope com janela	296
Envelope papel natural	297
Envelope plástico	270
Envelope saco branco	297
Envelope saco com fole	298
Envelope saco de segurança para radiografias	298
Envelope saco kraft	297
Envelope vergê	297
Envelopes de papel para CD's / DVD's	278
Envelopes packing list	405
Escadote	406
Escantilhão	254
Esfera miniatura LED	118
Esferográficas	310
Esfregão para loiça	392
Esfregona	393
Esfuminho	345
Espátula de modelar	344
Espátula de rebouco	163
Espeto para pápeis	255
Esponjeira com base borracha	256
Esquadro de plástico	254
Estação de soldadura	140
Estação meteorológica	158
Estojo pistola de ar quente	161
Estrela branca	85
Estroboscópio	85
Etiquetadora	223
Etiquetadora de preços	220
Etiquetas adesivas	292
Etiquetas contínuas	294
Etiquetas de papel	295



Índice Alfabético

Etiquetas em anel	296	Fita tecido reparadora	403
Etiquetas não removíveis	296	Fita teflon	403
Etiquetas para impressoras e fotocopiadoras	293	Fita transferidora ATG	404
Etiquetas para máquina SC-2000USB	217	Fita velcro	249
Etiquetas polyester	295	Fixadores	250
Etiquetas retangulares	296	Flash Drive	71
Etiquetas redondas	291	Flauta de plástico	345
Etiquetas removíveis	295	Flor com LED's	119
Etiquetas térmicas em rolo	293	Fonte de alimentação DC	192
Etiquetas transparentes	295	Fonte de alimentação para PC's	57
Expositor Afias Cap Sharpener	327	Forra livros em rolo	336
Expositor Afias Clean Grip	327	Fotolito para máquina SC-2000USB	217
Expositor bandejas magnéticas	162	Fragrância para máquina de fumo	98
Expositor Esferográficas Maped	316	Frequencímetro	154
Expositor Esferográficas Uni Clifter	316	Furador de 1 furo	216
Expositor esferográficas Visio Pen X1	314	Furador de rebites	217
Expositor Matita e Gomma	329	Furadores	216
Expositor office cápsulas	351	Fusível auto	113
Expositor porta folhetos	259	G	
Expositor porta preços	259	Gamepad	75
Expositor Uni Lakubo	315	Gel de banho	388
Extensão CEE16	197	Gel sanitário	385
Extensão eléctrica	197	Gender Changer	195
Extensor de rede	60	Gerador padrão	162
Extensor de sinal	60	Gerador solar	164
F		Giz	325
Faixa de cabeça com lente	163	Grampo de gatilho	107
Faixa de luz	111	Gravador de voz	100
Fantasma animado	123	Grilo solar	123
Fato de protecção	372	Grinalda com LED's	119
Fax laser	48	Guache acrílico líquido	336
Ferragem metálica	255	Guache líquido	337
Ferramenta de impacto	142	Guache pintura de dedos	337
Ferro soldar	140	Guardanapos	366
Ficha AC	206	Guia de estacionamento	380
Ficha BNC	193	Guilhotina corte faca	224
Ficha de alimentação comutada	206	H	
Ficha dupla	197	HDMI extender	187
Ficha Neutrik	184	HeadPhones	72
Ficha XLR	193	HeadSet	74
Filamentos	81	Holofote	105
Film poliéster	290	Hub USB	70
Filme estirável	404	I	
Filtros para máquinas de água	362	Identificadores tomadas	262
Fio de sisal	405	Impressora 3D	81
Fio polipropileno	406	Impressora de etiquetas e talões	50
Fio ráfia	405	Impressora térmica	48
Fio vela	405	Impressoras jacto tinta	25
Fita adesiva clear	248	Impressoras laser a cores	12
Fita adesiva dupla face	249	Impressoras laser mono	17
Fita adesiva invisible	249	Infusor	360
Fita anti-deslizante	380	Interface de gravação	113
Fita de sinalização	379	Interface experimentação	128
Fita de uma face para mascara	404	Interface USB	175
Fita decorativa Washi Tape	249	Interruptor On/Off	129
Fita espuma	403	Iodopovidona	377
Fita impressa	403	Isqueiros	130
Fita krepp para pintura	403	J	
Fita LED	109	Jogos	26
Fita magnética	249		
Fita métrica	155		
Fita pack PPL	403		
Fita sigilo	249		



K

Kit científico de carro	125
Kit conversão de energia eólica e hidrogénio	126
Kit conversão de energia solar e hidrogénio	125
Kit copos, açúcar e mexedor	351
Kit de carro	125
Kit de degustação	351
Kit de experiências energia solar	125
Kit de vela electrónica	121
Kit descoberta bio-energia	125
Kit detecção por infra-vermelhos	127
Kit educacional Osciloscópio	126
Kit laboratório electrónico	127
Kit primeiros socorros	375
Kit viagem para portáteis	124

L

Laboratório de electrónica	158
Lacre	248
Lâmina de substituição	145
Lâmpada DJ	101
Lâmpada fluorescente	100
Lâmpada LED	102
Lâmpada luz negra	101
Lâmpada para exterior	102
Lan Interface	195
Lanterna LED	103
Lanterna solar	105
Lápis com clip	146
Lápis de carvão	308
Lápis de cera	340
Lápis de cor	339
Lápis dermatográfico	345
Lápis pastel de óleo	340
Lapiseiras	329
LED com efeito túnel	119
LED com suporte	84
LED em flash	84
LED mini moving head	84
LED moonflower	84
LED par36 ABS	84
Leite cápsulas	360
Leitor de cartões	71
Lençol TNT	375
Lenços de papel	366
Lente CCTV	171,172
Lente de aumento	163
Ligadura gaze	377
Limitador de abertura de portas	179
Limpeza de câmeras	400
Limpeza de ecrãs	400
Limpeza de quadros brancos	258
Limpeza geral	400
Líquido para máquina de fumo	98
Líquido para máquina de neveiro	98
Livro + Software	300
Livro almoço	301
Livro de actas	300
Livro de bordo	300
Livro de correspondência	300
Livro de obra	300
Livro de ponto	301
Livro de registo letras a pagar	302
Livro de trabalho suplementar	300

Livro folha de caixa	301
Livro pautado	301
Livro protocolo	301
Lixívia	386
Lupa	163
Lupa com iluminador	113
Luvas	373
Luz automática	102
Luz de presença	103
Luz de sinalização	103
Luz mágica de plasma	119
Luz para bicicletas	103
Luz presença	120

M

Maçeta de pedreiro	162
Maço de borracha	162
Magnetizador de chaves	146
Magnetos	258
Mala alumínio para armas	177
Mala de ferramentas	143
Mala para portátil	77
Manga para cabos	195
Manga protecção	374
Manga retráctil	165, 196
Máquina de carimbos SC-2000USB	217
Máquina de fumo	98
Máquina escrever	52
Máquina filtragem de água	361
Máquinas café	351
Marcador corrector	401
Marcador feltro	341
Marcador fineliner	318
Marcador fluorescente	320
Marcador Glitter Glue	342
Marcador não permanente	320
Marcador para metal	324
Marcador para superfícies molhadas	324
Marcador para tecidos	324
Marcador permanente	319
Marcador Pin Calibrado	318
Marcador quadros brancos	320
Marcador resistente Chalk	323
Marcador Stix	323
Marcadores	319
Marcadores Posca	322
Martelo	162
Máscara autofiltrante	370
Máscara descartável	370
Massa de limpeza	387
Mealheiro	124
Mecanismo para relógio	123
Medidor de distância	155
Medidor de energia	132
Medidor de humidade	155
Medidor de pH	155
Megafone	98
Mesa muda fraldas	378
Mesas	414, 415
Mesas anexas	410, 417
Mesas de centro	415
Mesas de reunião	411, 415, 418
Mesas duplas	415
Mexedores de café	364



Índice Alfabético

Micro maçarico	146	Papel celofane	333
Microfone de lapela	97	Papel cenário	335
Microfone dinâmico	97	Papel contínuo	288
Microscópio digital	150	Papel crepe	334
Minas	328	Papel esquiço	287
Mini câmera	171	Papel fotocópia	282
Mini detector de movimento	178	Papel fotográfico	289
Mini dimmer	110	Papel grandes formatos	288
Mini espelho telescópico	164	Papel higiênico	391
Mini LED	120	Papel kraft	334, 402
Mini massajador	124	Papel lustro	334
Mini microfone	172	Papel manteiga	335
Mini misturador	86	Papel metalizado	334
Mini soldador	140	Papel milimétrico	286
Mini sonómetro	157	Papel natural	287
Mini torno	162	Papel para cartões de visita	287
Mini tripé telescópico	115	Papel pergaminho	286
Mini ventoinha	121	Papel químico	288
Misturador profissional	86	Papel revestido grandes formatos	289
Mochila para portátil	78	Papel seda	334
Modulador áudio / vídeo	176	Papel sulfito	290
Modulador de luz	86	Papel tecido de algodão	290
Módulo de consumo	133	Papel vegetal	286, 289
Módulo laser	113	Papel vegetal alimentar	368
Moka Balzani Chef	355	Papel veludo adesivo	334
Molas para papéis	252	Papel vergê	287
Monitor de consumo	132	Papeleiras	396
Monitor de frequência	156	Paquímetro digital	151
Monitor TFT para CCTV	172	Par LED RGBW	85
Monitores LED	56	Pasta canguru	268
Mopa	394	Pasta com bolsas para catálogo	269
Motor para bola de espelhos	86	Pasta de arquivo	266
Móvel secretária corpo cinza	276	Pasta de arquivo definitivo	266
Multifunções jacto de tinta	41	Pasta de assinaturas	269
Multifunções laser a cores	26	Pasta de modelar	342
Multifunções laser mono	33	Pasta de plástico	273
Multímetro	151	Pasta para documentos plástico	272
N			
Naperons papel	368	Pasta protocolo	272
Numerador metálico	219	Pastas com abas e elásticos	273
O			
Óculos	317	Pastas térmicas	237
Óculos de ampliação	164	Pedómetro	156
Óculos de sobreposição	371	Película para fotolitos	308
Óculos luminescentes	108	Películas de segurança	76
Óleo para destruidoras	229	Películas protectoras	76
Organizador de secretária	276	Peluche com marcadores	341
Órgão de luz modular	87	Pensos	377
P			
Pá de lixo	392	Pilhas	200
Painel frontal	417	Pinça com dimmer	102
Painel LED	84	Pinça em plástico	377
Painel marcador	122	Pinça extractora	146
Painel metacrilato	415	Pincéis	338
Paleta	338	Pioneses	258
Paleta porta copos	363	Pistola agrafadora	214
Palhinhas	364	Pistola de cola	142
Panos	392	Placa de corte	253
Papeis para trabalhos manuais	335	Placa de musgami	335
Papel alumínio	368	Placa de rede	58
Papel autocopiativo	288	Placa de som	58
Papel canelado	333	Placa K-Line	299
		Placa PCI-E	58
		Placa relé	129
		Plasticina Patplume	344
		Plasticificadoras	230
		Plataforma de transporte	407



Porta bloco de notas	278	Rolo de plástico com bolhas	405
Porta carimbos	219	Rolo de toalhas mão	390
Porta cartões	277	Rolo filme alimentar	368
Porta chaves	256	Rolo papel charcutaria	368
Porta desenhos	279	Rolo papel industrial	367
Porta giz	325	Rolo toalhas de mão	390
Porta lápis	279	Rolos de papel	290, 296
Porta nomes	259	Rolos de senhas marcação de vez	220
Porta revistas	275, 279	Rolos de tinta	220
Porta telefones	256	Rotuladoras	220
Porta-cargas de mobiliário	407	Router	65
Poste de sinalização	379		
Power Cube	198	S	
Pratos de plástico	364	Sabonete corpo e cabelo	389
Pré-amplificador	97	Sabonete mãos	388
Presilha de sinalização	115	Sabonete uso clínico	389
Programador e software	79	Saboneteira	389
Projector de som digital	112	Saca agrafos	215
Projector encastrar	106	Saco correio interno	398
Projector exterior	106	Saco de viagem	261
Projector halogéneo	107	Saco para resíduos	229
Projector laser	106	Sacos de celofane	402
Projector LED	15	Sacos de papel kraft	402
Protecção anti-água	199	Sacos do lixo	401
Protecção anti-roubo	180	Sacos plástico	401
Protectores auditivos	371	Scanner	57
Puzzle	260	Secador de mãos eléctrico	389
Q		Secante abrílliantador	383
Quadro conferência	257	Secretárias	410, 413, 417
Quadro de cortiça	257	Secretárias de ligação	413
Quadro magnético	256	Selectores	87
Quadro não magnético	257	Sensor de frequência	156
Quadros decorativos	260	Sensor de movimento	178
Quadricóptero (Drone) com câmara	179	Sensor de substituição	115
		Sensor infravermelhos	111
R		Separador tape flags	251
Rack	65	Separadores de cartolina	268
Rampa de acesso	407	Separadores de plástico	268
Raspador em metal	163	Set de fio electroluminescente	109
Ratos	75	Simulador de alarme	127
Rebites de metal	217	Sinal chão molhado	394
Recarga cola de pistola	142	Sinalética	260
Recarga papel	307	Sinalização de estacionamento	380
Recarga para apagador	258	Sinalizadores	259
Recarga tinta permanente	317	Sirenes	179
Recarga X-Acto	253	Sistema de fecho centralizado	114
Recargas ambientadores	387	Sistema de intercomunicação	115
Recargas para dossier cartões de visita	273	Sistema micro Hi-Fi	91
Recipientes de frio	364	Smartphone	56
Recipientes de quentes	365	Sofás	427
Reforços adesivos	255	Solda	141
Régua de escalas	254	Soluções ergonómicas para posto trabalho	380
Régua de plástico	253	Solvente de restauro	399
Régua metálica	254	Sombras	344
Relé controlado por DMX	129	Sonda de reposição	157
Relógio de parede	122	Soro fisiológico	376
Reparação de CD's / DVD's	400	Splitter	195
Repetidor HDMI	187	Splitter de tomadas CE	197
Respirador	370	Spot LED	88
Rolha de garrafa com LED	118	Spray ambientador	387
Rolo de alumínio	378	Spray de limpeza técnica	399
Rolo de papel adesivo	335	Strob	99
Rolo de papel marquesa	375	Superlaser portátil	112
Rolo de papel não autocolante	296	Suporte articulado para tablets	78



Índice Alfabético

Suporte auto	124	Tripé para coluna	94
Suporte com lupa	164	Tripé para microfone	97
Suporte de fixação para conectores	205	U	
Suporte de fusível	113	Unidade USB	113
Suporte de parede	93, 96	UPS	61
Suporte ferro de soldar	141	UPS Protection Box	64
Suporte para bicicletas	157	UPS Protection Station	64
Suporte para câmeras	176	V	
Suporte para cartas em rede metálica	277	Varas de luz electroluminescente	109
Suporte para CPU	78	Varinha de sinalização	109
Suporte para desinfectante	385	Vassouras	392
Suporte para painel desportivo	122	Vela com LED	120
Suporte para portátil	78	Vela de cera real	120
Suporte para rolo papel	367	Vela electrónica	121
Suporte para vídeo projector	96	Ventilador industrial	130
Suporte parede para colunas	96	Ventoinha industrial	130
Switch	59	Verniz FIMO	343
T		Vídeo câmara auto	115
Tablet	56	Vídeo projector	94
Tabuleiro porta documentos	276	Vinil adesivo	289
Taça para fruta	121	Vitrine de alumínio	257
Tacómetro	152	Vitrine de interior	257
Talheres de plástico	364	W	
Tamborete	406	Webcam	76
Tampa para contentor	398	Wi-Fi HotSpot	196
Tampa para fichas	192		
Tampa para papelera	398		
Tampões auditivos	370		
Tampões finais	108		
Tape 4mm	210		
Tape limpeza	210		
Tape LTO	210		
Tapete anti-estático	133		
Tapete de rato	75		
Tapete desinfectante	386		
Tapete para protecção	373		
Teclado	75		
Tela de projecção	95		
Temporizador	123, 165		
Terminador BNC	193		
Terminais e conectores	196		
Termómetro	153		
Tesouras	253, 377		
Testador de pilhas	163		
Testador de redes	133		
Testadores	159		
Tina de limpeza por ultrasons	400		
Tinta para carimbos	219		
Tira adesiva arquivo	271		
Tissanas	357		
Toalhas de mão zig-zag	367, 390		
Toalhas de mesa	367		
Tomada com portas USB	203		
Tomada strip	198		
Touca	371		
Trança de dessoldadura	141		
Transferidor	254		
Transfers para t-shirt	308		
Transformador conversor	196		
Transmissor AV	175		
Transmissor remoto	129		
Transparências acetatos	308		
Tripé de iluminação	107		









Sistemas de Impressão

Acessórios	51
Caixas registadoras	51
Faxes	48
Impressoras de etiquetas	50
Impressoras jacto de tinta	25
Impressoras laser a cores	12
Impressoras laser mono	17
Impressoras térmicas	48
Máquina de escrever	52
Multifunções jacto de tinta	41
Multifunções laser a cores	26
Multifunções laser mono	33



Impressoras Laser a Cores

Modelo	HL-3140CW	HL-3150CDW	HL-3170CDW
			
Código	BROHL-3140CW	BROHL-3150CDW	BROHL-3170CDW
Marca			
Capacidade	A4	A4	A4
Velocidade de impressão mono	até 18ppm	até 18ppm	até 22ppm
Velocidade de impressão cores	até 18ppm	até 18ppm	até 22ppm
Tempo de impressão da 1ª pag (mono)	16seg	16seg	22seg
Resolução de impressão	2400x600 dpi	2400x600 dpi	2400x600 dpi
Processador	333 MHz	333 MHz	333 MHz
Linguagens	GDI	GDI	PCL, Postscript
Duplex	não	sim	sim
Memória Standard	64MB	64MB	128MB
Conexões	Sem fios,USB 2.0 Hi Speed, WiFi 802.11 b/g/n	USB 2.0 Hi-speed, Wi-Fi Direct, Ethernet (10Base-T/100Base-TX), IEEE 802.11b/g/n	Rede com fios, Sem fios; USB 2.0 Hi Speed; Wi-Fi Direct; Ethernet 10/100 Base-TX; WiFi 802.11 b/g/n
Controladores	Linux - CUPS e LPD/LPR (x86, x64); Mac OS X 10.4.11, 10.5.x, 10.6.x; Windows 7, Windows 8, Windows Server 2003 e 2008 (32 e 64 bits), Windows Vista, Windows XP	Linux - CUPS e LPD/LPR (x86, x64); Mac OS X 10.4.11, 10.5.x, 10.6.x; Windows 7, Windows 8, Windows Server 2003 e 2008 (32 e 64 bits), Windows Vista, Windows XP	Linux CUPS e LPD/LPR (x86, x64); Mac OS X 10.4.11, 10.5.x, 10.6.x; Windows 7, Windows 8, Windows Server 2003 e 2008 (32 / 64 bits), Windows Vista, Windows XP
Entrada de papel	—	—	—
Saída de papel	100 folhas	100 folhas	100 folhas
Tabuleiro Multifunções	—	—	—
Consumo de energia	Imprimir desde 335 watts; Em espera 60 watts; Em repouso 0,57 watts	Imprimir desde 335 watts; Em espera 57 watts; Em repouso 0.05 watts	Imprimir desde 380 watts; Em espera 60 watts; Em repouso 0,57 watts
Nível de ruído	53 dB	53dB	53dB
Dimensões	410x465x240mm	410x465x240mm	410x465x240mm
Peso	21kg	17,8kg	21,5kg









Impressoras Laser a Cores

Modelo	HL-4150CN	HL-L8250CDN	HL-L9300CDWTT
			
Código	BROHL-4150CN	BROHL-L8250CDN	BROHL-L9300CDWTT
Marca			
Capacidade	A4	A4	A4
Velocidade de impressão mono	até 24ppm	até 28ppm	até 30ppm
Velocidade de impressão cores	até 24ppm	até 28ppm	até 30ppm
Tempo de impressão da 1ª pag (mono)	16seg	15seg	14seg
Resolução de impressão	2400x600 dpi	2400x600 dpi	2400x600 dpi
Processador	400 MHz	400 MHz	400 MHz
Linguagens	PCL6, BR-Script3	PCL6, BR-Script3	PCL6, BR-Script3 (PostScript®3™ Language Emulation), PDF 1.7, XPS
Duplex	sim	sim	sim
Memória Standard	129MB	128MB	128MB
Conexões	USB 2.0 Hi-Speed, 10/100 Base-TX	USB 2.0 Hi-Speed & USB Host, Ethernet 10Base-T/100Base-TX	Rede com fios, Sem fios; USB 2.0 Hi-Speed; Ethernet 10Base-T/100Base-TX; IEEE 802.11b/g/n
Controladores	Linux Sistema de impressão CUPS y LPD/LPRng (entorno x86, x64). Mac OS X 10.4.11, 10.5.x, 10.6.x . Windows 2000 Professional, XP Home Edition, XP Professional (32 / 64 bit), Windows Server 2003/2008 (32 / 64 bit editions), Window Vista, Windows 7	Linux CUPS, LPD/LPRng (ambiente x86/x64) ; Mac OS X 10.7.5, 10.8.x, 10.9.x; Windows 8 (edições 32 / 64 bits), Windows 7 (edições 32 / 64 bits), Windows Vista (edições 32 / 64 bits), Windows XP Professional (edições 32 / 64 bits), Windows XP Home Edition, Windows Server 2012 & 2008R2, Windows Server 2008 (edições 32 / 64 bits), Windows Server 2003 (edições 32 / 64 bits)	Windows 8 (32/ 64 bit editions), Windows 7 (32 / 64 bit editions), Windows Vista (32 / 64 bit editions), Windows XP Professional (32 / 64 bit editions), Windows XP Home Edition, Windows Server 2012R2, Windows Server 2012, Windows Server 2008R2, Windows Server 2008 (32 / 64 bit editions), Windows Server 2003 (32 / 64 bit editions). OS X 10.7.5, 10.8.x, 10.9.x or greater. Linux CUPS, LPD/LPRng (x86/x64 environment)
Entrada de papel	—	—	—
Saída de papel	152 folhas	150 folhas	150 folhas
Tabuleiro Multifunções	—	—	—
Consumo de energia	Imprimir desde 560W. Em espera desde 65W. Em repouso desde 0,9W.	Imprimir desde 520W; Em espera desde 65W; Em repouso desde 0,9W	Imprimir desde 555W; Em espera desde 65W; Em repouso desde 4W
Nível de ruído	57 dB	53,5dB	55,1dB
Dimensões	410x486x313mm	410x486x313mm	410x486x577mm
Peso	21kg	21,9kg	34,9kg









Impressoras Laser a Cores

Modelo	HL-L8350CDW	HL-L9200CDWT	SL-C410W/SEE
			
Código	BROHL-L8350CDW	BROHL-L9200CDWT	SAMSL-C410W/SEE
Marca			
Capacidade	A4	A4	A4
Velocidade de impressão mono	até 30ppm	até 30ppm	até 18ppm
Velocidade de impressão cores	até 30ppm	até 30ppm	até 4ppm
Tempo de impressão da 1ª pag (mono)	15seg	15seg	14seg
Resolução de impressão	2400x600 dpi	2400x600 dpi	2400x600 dpi
Processador	400 MHz	400 MHz	300 MHz
Linguagens	PCL, Postscript	PCL6, BR-Script3	SPL-C
Duplex	sim	sim	não
Memória Standard	128MB	128MB	32MB
Conexões	Rede com fios, Sem fios; USB 2.0 Hi Speed; Wi-Fi Direct; Ethernet 10/100 Base-TX; WiFi 802.11 b/g/n; USB 2.0 Hi Speed; Ethernet 10/100 Base-TX; WiFi 802.11 b/g/n	Rede com fios, Sem fios; USB 2.0 Hi Speed; Ethernet 10/100 Base-TX; WiFi 802.11 b/g/n	USB 2.0 Alta Velocidade / 10 / 100 Base Tx / Sem fios 802.11b/g/n
Controladores	Linux CUPS, LPD/LPRng (ambiente x86/x64); Mac OS X 10.7.5, 10.8.x, 10.9.x; Windows 8 (edições 32 / 64 bits), Windows 7 (edições 32 / 64 bits), Windows Vista (edições 32 / 64 bits), Windows XP Professional (edições 32 / 64 bits), Windows XP Home Edition, Windows Server 2012 & 2008R2, Windows Server 2008 (edições 32 / 64 bits), Windows Server 2003 (edições 32 / 64 bits)	Linux CUPS, LPD/LPRng (ambiente x86/x64); Mac OS X 10.7.5, 10.8.x, 10.9.x; Windows 8 (edições 32 / 64 bits), Windows 7 (edições 32 / 64 bits), Windows Vista (edições 32 / 64 bits), Windows XP Professional (edições 32 / 64 bits), Windows XP Home Edition, Windows Server 2012 & 2008R2, Windows Server 2008 (edições 32 / 64 bits), Windows Server 2003 (edições 32 / 64 bits)	Windows 8 / 7 / Vista / XP / 2008R2 / 2008 / 2003, Mac OS X 10.5 - 10.8, vários sistemas operativos Linux
Entrada de papel	—	—	—
Saída de papel	150 folhas	150 folhas	150 folhas
Tabuleiro Multifunções	—	—	—
Consumo de energia	Imprimir desde 540W; Em espera desde 65W; Em repouso desde 0,9W	Imprimir desde 540W; Em espera desde 65W; Em repouso desde 1,1W	Imprimir desde 290W; Em espera desde 60W; Em repouso desde 1,4W
Nível de ruído	53,5 dB	55,1 dB	45 dB
Dimensões	410x486x313mm	410x495x445mm	382x309x211mm
Peso	21,9kg	28,3kg	9,85kg



Impressoras Laser a Cores

Modelo	CLP-680DW/SEE	6000V_B	6500V_N
			
Código	SAMCLP-680DW/SEE	XER6000V_B	XER6500V_N
Marca			
Capacidade	A4	A4	A4
Velocidade de impressão mono	até 24ppm	até 10ppm	até 23ppm
Velocidade de impressão cores	até 24ppm	até 12ppm	até 23ppm
Tempo de impressão da 1ª pag (mono)	17seg	17seg	12seg
Resolução de impressão	9600x600 dpi	600x600 dpi	600x600 dpi
Processador	533 MHz	192 MHz	400 MHz
Linguagens	PCL5Ce / PCL6C / PS3 / PDF V1.7 / SPL-C	Baseado em host	PostScript 3,PCL 6
Duplex	sim	não	não
Memória Standard	256MB	64MB	256MB
Conexões	USB 2.0 de Alta-velocidade / USB Host / Ethernet 10 / 100 / 1 000 Base-TX / Rede sem fios IEEE 802.11b/g/n	USB 2.0	Com cabo Interface USB, Gigabit LAN, host USB
Controladores	Windows 8 / 7 / Vista / XP / 2008R2 / 2008 / 2003, Mac OS X 10.4 - 10.8, Various Linux / Unix	Windows XP, Server 2003, Server 2008, Vista, 7; Mac OS versão 10.5 e superior, Sun Microsystems Solaris 10, Novell NetWare 5.x/6.x Open Enterprise Server (somente IP), Linux Red Hat Enterprise 4, Fedora Core 4, SUSE 10.x, 11.x	Software incluído Xerox CentreWare IS Embedded Web Server,Xerox CentreWare Web,Xerox PrintingScout Só necessário Linux, Windows XP, Windows Server 2003, Windows 7, Windows Vista, MacOS X 10.5 ou posterior, Windows Server 2008
Entrada de papel	—	150 folhas	—
Saída de papel	150 folhas	100 folhas	150 folhas
Tabuleiro Multifunções	—	—	—
Consumo de energia	Imprimir desde 450W; Em espera desde 14W; Em repouso desde 1W	Imprimir desde 165W; Em espera desde 30W; Em repouso desde 8W	Imprimir desde 375W; Em repouso desde 55W
Nível de ruído	52 dB	6,14 dB	52 dB
Dimensões	420x452,5x311,3mm	535x441x388mm	404x426x416mm
Peso	20,15kg	13,3kg	18,2kg





Impressoras Laser a Cores

Modelo	6600V_DN	6600V_N
		
Código	XER6600V_DN	XER6600V_N
Marca		
Capacidade	A4	A4
Velocidade de impressão mono	até 35ppm	até 35ppm
Velocidade de impressão cores	até 35ppm	até 35ppm
Tempo de impressão da 1ª pag (mono)	9seg	10seg
Resolução de impressão	600x600 dpi	600x600 dpi
Processador	533 MHz	533 MHz
Linguagens	CL 5, PCL 6, Emulação PDF, True Adobe PostScript 3, XPS	PCL 5, PCL 6, Emulação PDF, True Adobe PostScript 3, XPS
Duplex	sim	não
Memória Standard	256MB	256MB
Conexões	10/100/1000BaseTX Ethernet, USB 2.0 (opcional: Wi-Fi (802.11 n/g/b))	10/100/1000BaseTX Ethernet, USB 2.0 (opcional: Wi-Fi (802.11 n/g/b))
Controladores	Windows XP e posteriores, OSX 10.5 e posteriores, várias distribuições de Linux e Unix, Xerox Global Print Driver, Xerox Mobile; Express Driver	Windows XP e posteriores, OSX 10.5 e posteriores, várias distribuições de Linux e Unix, Xerox Global Print Driver, Xerox Mobile Express Driver
Entrada de papel	—	—
Saída de papel	250 folhas	250 folhas
Tabuleiro Multifunções	—	—
Consumo de energia	Imprimir desde 535W; Em espera desde 72W; Em repouso desde 6W	Imprimir desde 535W; Em espera desde 72W; Em repouso desde 6W
Nível de ruído	52 dB	52 dB
Dimensões	430x488x384mm	430x488x384mm
Peso	25,5kg	25,5kg









Impressoras Laser Mono

Modelo	HL-1110	HL-1210W	HL-1212W
			
Código	BROHL-1110	BROHL-1210W	BROHL-1212W
Marca			
Capacidade	A4	A4	A4
Velocidade de impressão mono	até 20ppm	até 20ppm	até 20ppm
Tempo de impressão da 1ª pag (mono)	10seg	10seg	10seg
Resolução de impressão	2400x600 dpi	2400x600 dpi	2400x600 dpi
Processador	200 MHz	200 MHz	200 MHz
Linguagens	GDI	GDI	GDI
Duplex	não	não	não
Memória Standard	1MB	32MB	32MB
Conexões	USB 2.0 Full Speed	Sem fios; USB 2.0 Hi Speed; WiFi 802.11 b/g/n	Sem fios; USB 2.0 Hi Speed
Controladores	Linux CUPS e LPD/LPR (x86, x64); Macintosh Mac OS X 10.4.11, 10.5.x, 10.6.x, Mac OS X 10.7.x, 10.8.x ou mais recente; Windows 7, Windows 8, Windows Server 2003 e 2008 (32 / 64 bits), Windows Vista, Windows XP	Windows 8(32 / 64 bit editions), Windows 7 (32 / 64 bit editions), Windows Vista (32 / 64 bit editions), Windows XP Professional (32 / 64 bit editions), Windows XP Home Edition, Windows Server 2012R2, Windows Server 2012, Windows Server 2008R2, Windows Server 2008 (32 / 64 bit editions), Windows Server 2003 (32 / 64 bit editions). OS X 10.7.5, 10.8.x, 10.9.x or greater. Linux CUPS, LPD/LPRng (x86/x64 environment)	Windows 8(32 / 64 bit editions), Windows 7 (32 / 64 bit editions), Windows Vista (32 / 64 bit editions), Windows XP Professional (32 / 64 bit editions), Windows XP Home Edition, Windows Server 2012R2, Windows Server 2012, Windows Server 2008R2, Windows Server 2008 (32 / 64 bit editions), Windows Server 2003 (32 / 64 bit editions). OS X 10.7.5, 10.8.x, 10.9.x or greater. Linux CUPS, LPD/LPRng (x86/x64 environment)
Entrada de papel	150 folhas	150 folhas	—
Saída de papel	50 folhas	50 folhas	50 folhas
Tabuleiro Multifunções	não	não	—
Consumo de energia	Imprimir desde 380W; Em espera desde 40W; Em repouso desde 0,5W	Imprimir desde 380W; Em espera desde 40W; Em repouso desde 0,7W	Imprimir desde 38W; Em espera 40W; Em repouso 0,7W
Nível de ruído	51 dB	—	—
Dimensões	340x238x189mm	340x238x189mm	340x238x189mm
Peso	4,5kg	5,5kg	4,6kg









Impressoras Laser Mono

Modelo	HL-L2300D	HL-L2340DW	HL-L2360DN
			
Código	BROHL-L2300D	BROHL-L2340DW	BROHL-L2360DN
Marca			
Capacidade	A4	A4	A4
Velocidade de impressão mono	até 26ppm	até 26ppm	até 30ppm
Tempo de impressão da 1ª pag (mono)	8,5seg	8,5seg	8,5seg
Resolução de impressão	2400x600 dpi	2400x600 dpi	2400x600 dpi
Processador	266 MHz	266 MHz	266 MHz
Linguagens	—	—	PCL6
Duplex	sim	sim	sim
Memória Standard	8MB	32MB	32MB
Conexões	Interfaces Standard USB 2.0 Hi-Speed	Interfaces Standard USB 2.0 Hi Speed, WiFi 802,11 b/g/n	Interfaces Standard USB 2.0 Hi Speed, Ethernet 10/100 Base-TX
Controladores	Windows 8/ 7/ Vista/ XP Home / XP Professional (32/64 bit), Server 2003, Server 2003 x64 Edition, Vista, Server 2008, Server 2008 R2,, Server 2012, Server 2012 R2 Mac OS X v10.7.5, 10.8.x, 10.9.x (Descarregamento gratuito opcional em http://solutions.brother.com) Linux Sistema de impressão CUPS (ambientes x86/x64), controlador de impressão Linux para sistemas de impressão LPD/LPRng (ambientes x86/x64)	Windows 8/ 7/ Vista/ XP Home / XP Professional (32/64 bit), Server 2003, Server 2003 x64 Edition, Vista, Server 2008, Server 2008 R2,, Server 2012, Server 2012 R2; Mac OS X v10.7.5, 10.8.x, 10.9.x (Descarregamento gratuito opcional em http://solutions.brother.com); Linux Sistema de impressão CUPS (ambientes x86/x64), controlador de impressão Linux para sistemas de impressão LPD/LPRng (ambientes x86/x64)	Windows 8/ 7/ Vista/ XP Home / XP Professional (32/64 bit), Server 2003, Server 2003 x64 Edition, Vista, Server 2008, Server 2008 R2,, Server 2012, Server 2012 R2 Mac OS X v10.7.5, 10.8.x, 10.9.x
Entrada de papel	—	—	—
Saída de papel	100 folhas	100 folhas	100 folhas
Tabuleiro Multifunções	—	—	—
Consumo de energia	Imprimir desde 455W; Em espera desde 0,5W; Em repouso desde 0,04W	Imprimir desde 455W; Em espera desde 318W; Em repouso desde 5,4W	Imprimir desde 537W; Em espera desde 331W; Em repouso desde 5,4W
Nível de ruído	—	—	50 dB
Dimensões	356x360x183mm	356x360x183mm	356x360x183mm
Peso	6,9kg	6,9kg	6,9kg









Impressoras Laser Mono

Modelo	HL-L2365DW	HL-5440D	HL-5450DN
			
Código	BROHL-L2365DW	BROHL-5440D	BROHL-5450DN
Marca			
Capacidade	A4	A4	A4
Velocidade de impressão mono	até 30ppm	até 38ppm	até 38ppm
Tempo de impressão da 1ª pag (mono)	8,5seg	18seg	18seg
Resolução de impressão	2400x600 dpi	1200x1200 dpi	1200x1200 dpi
Processador	266 MHz	400 MHz	400 MHz
Linguagens	PCL6	PCL6	PCL6
Duplex	sim	sim	sim
Memória Standard	32MB	64MB	64MB
Conexões	Interfaces Standard USB 2.0 Hi Speed, Ethernet 10/100 Base-TX, WiFi 802,11 b/g/n	Paralelo IEEE 1284; USB 2.0 Hi Speed	USB 2.0 Hi-Speed e rede Ethernet (Network 10/100 Base-TX)
Controladores	Windows 8/ 7/ Vista/ XP Home / XP Professional (32/64 bit), Server 2003, Server 2003 x64 Edition, Vista, Server 2008, Server 2008 R2., Server 2012, Server 2012 R2 Mac OS X v10.7.5, 10.8.x, 10.9.x (Descarregamento gratuito opcional em http://solutions.brother.com) Linux Sistema de impressão CUPS (ambientes x86/x64), controlador de impressão Linux para sistemas de impressão LPD/LPRng (ambientes x86/x64)	Windows 7, Windows 8, Windows Server 2003 e 2008 (32 / 64 bits), Windows Vista, Windows XP; Linux CUPS e LPD/LPR (x86, x64); Macintosh Mac OS X 10.4.11, 10.5.x, 10.6.x	Windows 7 (32 / 64 bit editions), Windows Vista (32/64 bit editions), Windows XP Professional (32/64 bit editions), Windows XP Home Edition, Windows Server 2008R2, Windows Server 2008 (32/64 bit editions), Windows Server 2003 (32/64 bit editions) Macintosh Mac OS X 10.5.8, 10.6.x, 10.7.x Linux CUPS, LPD/LPRng (x86/x64 environment)
Entrada de papel	—	—	—
Saída de papel	100 folhas	150 folhas	150 folhas
Tabuleiro Multifunções	—	50 folhas	—
Consumo de energia	Imprimir desde 537W; Em espera desde 50W; Em repouso desde 5,4W	Imprimir desde 665W; Em espera desde 4,7W; Em repouso desde 0,7W	—
Nível de ruído	—	59 dB	—
Dimensões	356x360x183mm	371x384x245mm	371x384x245mm
Peso	6,9kg	10,4kg	10,5kg









Impressoras Laser Mono

Modelo	HL-5470DW	HL-6180DW	HL-6180DWT
			
Código	BROHL-5470DW	BROHL-6180DW	BROHL-6180DWT
Marca			
Capacidade	A4	A4	A4
Velocidade de impressão mono	até 38ppm	até 40ppm	até 40ppm
Tempo de impressão da 1ª pag (mono)	18seg	18seg	18seg
Resolução de impressão	1200X1200 dpi	1200x1200 dpi	1200x1200 dpi
Processador	400 MHz	400 MHz	400 MHz
Linguagens	PCL6	PCL6	PCL6
Duplex	sim	—	sim
Memória Standard	128MB	128MB	128MB
Conexões	Rede com fios, Sem fios; USB 2.0 Hi Speed; Wi-Fi Direct; Ethernet 10/100 Base-TX; WiFi 802.11 b/g/n	Rede com fios, Sem fios; USB 2.0 Hi Speed; Wi-Fi Direct; Ethernet 10/100 Base-TX; WiFi 802.11 b/g/n; Wi-Fi Direct; Ethernet 10Base-T/100Base-TX/1000Base-T; WiFi 802.11 b/g/n	Rede com fios, Sem fios; USB 2.0 Hi Speed; Wi-Fi Direct; Ethernet 10/100 Base-TX; WiFi 802.11 b/g/n; Wi-Fi Direct; Ethernet 10Base-T/100Base-TX/1000Base-T; WiFi 802.11 b/g/n
Controladores	Windows 7, Windows 8, Windows Server 2003 e 2008 (32 / 64 bits), Windows Vista; Linux CUPS e LPD/LPR (x86, x64); Macintosh Mac OS X 10.4.11, 10.5.x, 10.6.x	Windows 7 (32 / 64 bit), Windows Vista (32 / 64 bit), Windows XP Professional (32/64 bit), Windows XP Home Edition, Windows Server 2008R2, Windows Server 2008 (32/64 bit), Windows Server 2003 (32/64 bit) Macintosh Mac OS X 10.5.8, 10.6.x, 10.7.x ou superior Linux: CUPS, LPD/LPRng (x86/x64)	Windows 7 (32/64 bit), Windows Vista (32/64 bit), Windows XP Professional (32/64 bit), Windows XP Home Edition, Windows Server 2008R2, Windows Server 2008 (32/64 bit), Windows Server 2003 (32/64 bit) Mac OS X 10.5.8, 10.6.x, 10.7.x ou superior Linux: CUPS, LPD/LPRng (x86/x64)
Entrada de papel	—	250 folhas	—
Saída de papel	100 folhas	150 folhas	150 folhas
Tabuleiro Multifunções	50 folhas	50 folhas	—
Consumo de energia	Imprimir desde 665W; Em espera desde 4,7W; Em repouso desde 0,7W	Imprimir desde 701W; Em espera desde 4,9W; Em repouso desde 0,7W	Imprimir desde 701W; Em espera desde 4,9W; Em repouso desde 0,7W
Nível de ruído	59 dB	59 dB	59 dB
Dimensões	371x384x247mm	371x384x288mm	371x384x288mm
Peso	10,5kg	11,5kg	11,5kg









Impressoras Laser Mono

Modelo	FS-1041	FS-1061DN	SGK-3100DN
			
Código	KYOFS-1041	KYOFS-1061DN	RIC405835
Marca			
Capacidade	A4	A4	A4
Velocidade de impressão mono	até 20ppm	até 25ppm	até 29ppm
Tempo de impressão da 1ª pag (mono)	7seg	9,5seg	5,5seg
Resolução de impressão	1800x600 dpi	1800x600 dpi	1800x600 dpi
Processador	390 MHz	346 MHz	800 MHz
Linguagens	Host based	Host based	PCL5c/PCL6
Duplex	não	não	sim
Memória Standard	32MB	32MB	128MB
Conexões	Interface standard USB 2.0 (Hi-speed)	Interface standard USB 2.0 (Hi-speed), FastEthernet (10/100BaseTX)	ligação Rede e USB2.0
Controladores	Windows XP/Vista/7/Server 2003/server 2008/server 2008 R2 e MAC OS X	Windows XP/Vista/7/Server 2003/server 2008/server 2008 R2 e MAC OS X	Windows XP, Windows Vista, Windows 7, Windows 8, Windows Server 2003, Windows Server 2008, Windows Server 2012
Entrada de papel	—	—	—
Saída de papel	150 folhas	150 folhas	250 folhas
Tabuleiro Multifunções	—	—	—
Consumo de energia	Imprimir desde 304W; Em espera desde 5W; Em repouso desde 3W	Imprimir desde 346W; Em espera desde 6W; Em repouso desde 3W	Imprimir desde 26,7W; Em repouso desde 0,79W
Nível de ruído	50 dB	50 dB	—
Dimensões	358x262x241mm	358x276x241mm	399x436,5x212,5mm
Peso	6,3kg	6,7kg	10,5kg









Impressoras Laser Mono

Modelo	ML2160	SL-M2022W	SL-M2625
			
Código	SAMML-2160/SEE	SAMSL-M2022W/SEE	SAMSL-M2625/SEE
Marca			
Capacidade	A4	A4	A4
Velocidade de impressão mono	até 20ppm	até 20ppm	até 26ppm
Tempo de impressão da 1ª pag (mono)	8,5seg	8,5seg	8,5seg
Resolução de impressão	1200x1200 dpi	1200x1200 dpi	4800x600 dpi
Processador	300 MHz	600 MHz	600 MHz
Linguagens	SPL	GDI	SPL
Duplex	não	não	não
Memória Standard	8MB	128MB	128MB
Conexões	High-Speed USB 2.0 Interface	Wifi 802.11b/g/n	—
Controladores	Windows 2000 / XP / Vista / Win7 / 2003 Server / 2008 Server / Mac OS X 10.4 - 10.7 / Various Linux OS Compatible	Windows 8 / 7 / Vista / XP / 2000 / 2008R2 / 2008 / 2003, Mac OS X 10.5 - 10.8, Vários Sistemas Operativos Linux	Windows 8 / 7 / Vista / XP / 2000 / 2008R2 / 2008 / 2003, Mac OS X 10.5 - 10.8, Vários sistemas operativos Linux
Entrada de papel	—	—	—
Saída de papel	100 folhas	150 folhas	250 folhas
Tabuleiro Multifunções	—	—	1 folha
Consumo de energia	Imprimir desde 310W; Em espera desde 30W; Em repouso desde 0,9W	Imprimir desde 310W; Em espera desde 30W; Em repouso desde 1,9W	Imprimir desde 400W; Em espera desde 45W; Em repouso desde 0,9W
Nível de ruído	50 dB	50 dB	50 dB
Dimensões	331x215x178mm	332x215x178mm	368x334,5x202mm
Peso	4kg	3,97kg	7,2kg







Impressoras Laser Mono

Modelo	SL-M2825DW	SL-M2825ND	SL-M3820ND
			
Código	SAMSL-M2825DW/SEE	SAMSL-M2825ND/SEE	SAMSL-M3820ND/SEE
Marca			
Capacidade	A4	A4	A4
Velocidade de impressão mono	até 28ppm	até 28ppm	até 38ppm
Tempo de impressão da 1ª pag (mono)	8,5seg	8,5seg	6,5seg
Resolução de impressão	4800x600 dpi	4800x600 dpi	1200x1200 dpi
Processador	600 MHz	600 MHz	600 MHz
Linguagens	SPL	PCL6 / PCL5e / SPL	SPL / PostScript3 / PCL6 / PCL5e / IBM ProPrinter / EPSON
Duplex	sim	sim	sim
Memória Standard	128MB	128MB	128MB
Conexões	—	—	Ethernet 10 / 100 Base TX / USB 2.0 de Alta Velocidade
Controladores	Windows 8 / 7 / Vista / XP / 2000 / 2008R2 / 2008 / 2003, Mac OS X 10.5 - 10.8, Vários sistemas operativos Linux	Windows 8 / 7 / Vista / XP / 2000 / 2008R2 / 2008 / 2003, Mac OS X 10.5 - 10.8, Vários sistemas operativos Linux	Windows 8 / 7 / Vista / XP / 2008R2 / 2008 / 2003, Mac OS X 10.5 - 10.8, Vários sistemas operativos Linux / Unix
Entrada de papel	—	—	—
Saída de papel	250 folhas	250 folhas	250 folhas
Tabuleiro Multifunções	1 folha	1 folha	50 folhas
Consumo de energia	Imprimir desde 400W; Em espera desde 45W; Em repouso desde 0,9W	Imprimir desde 400W; Em espera desde 45W; Em repouso desde 0,9W	Imprimir desde 700W; Em espera desde 100W; Em repouso desde 1,1W
Nível de ruído	50 dB	50 dB	57 dB
Dimensões	368x334,5x202mm	368x334,5x202mm	366x365,6x262,5mm
Peso	7,2kg	7,4kg	10,18kg







Impressoras Laser Mono

Modelo	ML-5510ND	3320V_DNI
		
Código	SAMML-5510ND/SEE	XER3320V_DNI
Marca		
Capacidade	A4	A4
Velocidade de impressão mono	até 252ppm	até 35ppm
Tempo de impressão da 1ª pag (mono)	7,8seg	6,5seg
Resolução de impressão	1200x1200 dpi	600x600 dpi
Processador	700 MHz	600 MHz
Linguagens	PCL5e, PCL6, IBM ProPrinter, EPSON, PostScript3, PDF Direct V1.7, XPS v1.0	Interface USB,Gigabit LAN,Wi-Fi
Duplex	sim	não
Memória Standard	256MB	128MB
Conexões	Ethernet 10 / 100 / 1000 Base TX / High Speed USB 2.0 / 2 Portas Host USB (1 Porta traseira e 1 dianteira)	Rede Servidor da impressora - interno; Protocolo de Ligação de Dados Ethernet,Fast Ethernet,Gigabit Ethernet,IEEE 802.11; Protocolo de transporte/rede Bonjour; Protocolo de gestão remota SNMP 3,HTTPS Protocolos & Características de Segurança LDAP, SSL, IPsec,802.1x,filtragem IP,filtragem de endereço MAC Expansão / conectividade Slot(s) de expansão Memória
Controladores	Windows 2000 / XP (32 / 64 bits) / Vista (32 / 64 bits) / 2003 Server (32 / 64 bits) / 2008 Server (32 / 64 bits) / 7 (32 / 64 bits) / 2008 Server R2 (64 bits) Linux: RedHat Enterprise Linux WS 4, 5 (32 / 64 bits) Fedora 4, 5, 6, 7, 8, 9, 10, 11, 12 (32 / 64 bits) SuSE Linux 10.0, 10.1 (32 bits) OpenSuSE 10.2, 10.3, 11.0, 11.1, 11.2 (32 / 64 bits) Mandriva 2005, 2006, 2007, 2008, 2009, 2009.1 (32 / 64 bits) Ubuntu 5.04, 5.10, 6.06, 6.10, 7.04, 7.10, 8.04, 8.10, 9.04, 9.10 (32 / 64 bits) SuSE Linux Enterprise Desktop 10, 11 (32 / 64 bits) Debian 4.0, 5.0 (32 / 64 bits) Mac OS 10.3 ~ 10.6 UNIX OS: Sun Solaris 9,10 (x86, SPARC) HP-UX 11.0, 11i v1, 11i v2, 11i v3 (PA-RISC, Itanium) IBM AIX 5.1, 5.2, 5.3, 5.4	Software incluído Drivers & Utilities SO necessário HP-UX,SuSe Linux,Microsoft Windows XP,SunSoft Solaris 9,Microsoft Windows Server 2003,Microsoft Windows 7,Red Hat Enterprise Linux 4,Red Hat Fedora Core,Microsoft Windows Vista,Apple MacOS X 10.5 ou posterior,Microsoft Windows Server 2008,Oracle Solaris 10,IBM AIX 5
Entrada de papel	_____	_____
Saída de papel	500 folhas	300 folhas
Tabuleiro Multifunções	100 folhas	_____
Consumo de energia	Imprimir desde 820W; Em espera desde 100W; Em repouso desde 10W	Imprimir desde 400W; Em espera desde 45W; Em repouso desde 0,9W
Nível de ruído	50 dB	52 dB
Dimensões	368x334,5x202mm	366x368x257mm
Peso	7,2kg	9,9kg









Impressoras Jacto de Tinta

Modelo	WF-5110DW	Officejet Pro X551dw
		
Código	EPSC11CD12301	HPCV037A
Marca		
Capacidade	A4	A4
Velocidade de impressão mono	até 34ppm	até 42ppm
Velocidade de impressão cores	até 30ppm	até 42ppm
Resolução de impressão	4800x1200 dpi	1200x1200 dpi
Duplex	sim	não
Memória Standard	128MB	512MB
Conexões	Interface USB 2.0,Gigabit LAN,Wi-Fi(n),host USB Habilitado a AirPrint Sim	Suporta os seguintes servidores Jetdirect externos, apenas de Impressão: Servidor de impressão externo HP Jetdirect en1700 (J7988G), Servidor de impressão externo HP Jetdirect en3700 Fast-Ethernet para periféricos USB 2.0 de alta velocidade com capacidade de rede (J7942G), Servidor de impressão externo HP Jetdirect ew2400 802.11b/g sem fios e Fast Ethernet (USB 2.0, 10/100Base-TX, 802.11b/g) (J7951G), Servidor de impressão HP Jetdirect ew2500 802.11b/g Sem Fios (J8021A); Outros acessórios suportados: Apple AirPort Express, Apple AirPort Extreme, Apple Airport TimeCapsule, Wireless Direct
Controladores	Mac OS 10.5.8 ou posterior, Mac OS 10.6+, Mac OS 10.7.x, Mac OS 10.8.x, Microsoft Windows XP (Home Edition/Prof/Prof X64/Vista), Windows Server 2003 (32/64 bits), Windows Server 2008 (32/64 bits), Windows Server 2008 R2, Windows Server 2012 (64bit)	Windows 8, Windows 7: Processador de 1 GHz de 32 bits (x86) ou 64 bits (x64), 2 GB de espaço em disco rígido, unidade de CD-ROM/DVD ou ligação à Internet, porta USB, Internet Explorer. Windows Vista: Processador de 800 MHz de 32 bits (x86) ou 64 bits (x64), 2 GB de espaço em disco rígido, unidade de CD-ROM/DVD ou ligação à Internet, porta USB, Internet Explorer Windows XP (SP3) ou superior (apenas 32 bits): qualquer processador Intel Pentium II, Celeron ou um processador compatível, de 233 MHz ou superior, 750 MB de espaço em disco rígido, unidade de CD-ROM/DVD ou ligação à Internet, porta USB, Internet Explorer 6 ou superior. Linux: Para obter mais informações, consulte hplip.net. SAP: Para obter mais informações, consulte hp.com/go/sap/drivers. Mac OS X v10.6, OS X Lion, OS X Mountain Lion Processador Intel Core 1 GB de espaço disponível em disco rígido Unidade de CD-ROM/DVD ou ligação à Internet Porta USB
Entrada de papel	—	500 folhas
Saída de papel	580 folhas	300 folhas
Tabuleiro Multifunções	250 folhas	—
Consumo de energia	Imprimir desde 24W; Em espera desde 5,5W; Em repouso desde 1,6W	Imprimir desde 70W; Em espera desde 9,5W; Em repouso desde 4,5W
Nível de ruído	51 dB	50 dB
Dimensões	461x442x284mm	517x399x414mm
Peso	11,3kg	17,1kg









Multifunções Laser a Cores

Modelo	DCP-9020CDW	DCP-9045CDN	MFC-9465CDN
			
Código	BRODCP-9020CDW	BRODCP-9045CDN	BROMFC-9465CDN
Marca			
Capacidade	A4	A4	A4
Funções	Impressora, Cópia e Scanner	Impressora, Cópia, e Scanner	Impressora, Cópia, Scanner e Fax
Velocidade de impressão mono	18ppm	20ppm	20ppm
Velocidade de impressão cores	18ppm	20ppm	20ppm
Resolução de impressão	2400x600 dpi	2400x600 dpi	2400x600 dpi
Processador	333 MHz	300 MHz	—
Duplex	sim	sim	sim
Memória Standard	192MB	64MB	128MB
Conexões	Placa de rede integrada 10/100, BaseTX	Placa de rede integrada 10/100 BaseTX	Placa de rede integrada 10/100 BaseTX
Controladores	Windows - Citrix XenApp, Windows 7, Windows 8, Windows Server 2003 e 2008 (32 e 64 bits), Windows Vista, Windows XP; Mac OS X 10.7.x, 10.8.x ou mais recente; Linux CUPS e LPD/LPR (x86, x64)	Windows 2000/XP/Vista/Server 2003/2008.\nMac OS X(10.2 & up-wards), Linux	Macintosh Mac OS X 10.4.11, 10.5.x, 10.6.x. Linux Sistemas de impressão CUPS (entorno x86, x64). Windows Vista, Windows XP, Windows 7. Emulações PCL 6 para Windows 2000 Professional, XP Home Edition, XP Professional ,Vista, 7, Windows Server 2003/2008 (32/64 bit)
Entrada de papel	—	250 folhas	—
Saída de papel	100 folhas	150 folhas	150 folhas
Alimentador Automático	250 folhas	50 folhas	200 folhas
Copiadora	Velocidade - 18 cpm; resolução 600x600 dpi; redução/amplificação 25% - 400% em incrementos de 1%	Velocidade - 16 cpm; resolução 1200x600 dpi	Velocidade - 9 cpm; resolução 1200x600 dpi
Scanner	E-mail, OCR, Imagem, Ficheiro, FTP, rede	E-mail, FTP, OCR, USB	E-mail, FTP, OCR, USB
Fax	—	—	Marcação rápida; memória de transmissão Até 500 páginas (ITU-T Test Chart, Resolução standard, JBIG)
Consumo de energia	Imprimir desde 365W; Em espera desde 70W; Em repouso desde 7W	Imprimir desde 495W; Em espera desde 95W; Em repouso desde 28W	Imprimir desde 570W; Em espera desde 70W; Em repouso desde 1,7W
Nível de ruído	53 dB	54,5 dB	—
Dimensões	410x483x410mm	530x539x520mm	410x503x492mm
Peso	18,3kg	37,8kg	26,5kg
Observações	Impressão móvel (iPrint&Scan, Google Cloud Print, Apple Air Print, Cortado)	—	—





Multifunções Laser a Cores

Modelo	MFC-9330CDW	MFC-9340CDW	MFC-9140CDN
			
Código	BROMFC-9330CDW	BROMFC-9340CDW	BROMFC-9140CDN
Marca			
Capacidade	A4	A4	A4
Funções	Impressora, Cópia, Scanner e Fax	Impressora, Cópia, Scanner e Fax	Impressora, Cópia, Scanner e Fax
Velocidade de impressão mono	22ppm	22ppm	22ppm
Velocidade de impressão cores	22ppm	22ppm	22ppm
Resolução de impressão	600x600 dpi	2400x600 dpi	2400x600 dpi
Processador	333 MHz	333 MHz	333 MHz
Duplex	sim	sim	sim
Memória Standard	192MB	192MB	192MB
Conexões	Placa de rede integrada. Ethernet 10/100 BaseTX, WiFi e WiFi Direct	Rede com fios, Sem fios; Hi-Speed 2.0; Wi-Fi Direct; Interface de rede com fios; Interface de rede sem fios	Placa de rede integrada Ethernet 10/100 BaseTX,
Controladores	Windows Citrix Presentation Server, Windows 7, Windows 8, Windows Server 2003 e 2008 (32 e 64 bits), Windows Vista, Windows XP; Mac OS X 10.7.x, 10.8.x ou mais recente; Linux CUPS e LPD/LPR (x86, x64)	Windows Citrix Presentation Server, Windows 7, Windows 8, Windows Server 2003 e 2008 (32 e 64 bits), Windows Vista, Windows XP; Mac OS X 10.7.x, 10.8.x ou mais recente; Linux CUPS e LPD/LPR (x86, x64)	Windows - Citrix XenApp, Windows 7, Windows 8, Windows Server 2003 e 2008 (32 e 64 bits), Windows Vista, Windows XP; Mac OS X 10.7.x, 10.8.x ou mais recente; Linux CUPS e LPD/LPR (x86, x64)
Entrada de papel	250 folhas	—	—
Saída de papel	100 folhas	100 folhas	100 folhas
Alimentador Automático	—	—	250 folhas
Copiadora	Velocidade - 22 cpm; resolução 600x600 dpi; redução/amplificação 25% - 400% em incrementos de 1%	Velocidade - 22 cpm; resolução 600x600 dpi; redução/amplificação 25% - 400% em incrementos de 1%	Velocidade - 22 cpm; resolução 600x600 dpi; redução/amplificação 25% - 400% em incrementos de 1%
Scanner	E-mail, OCR, Imagem, Ficheiro, FTP, rede, servidor de e-mail	E-mail, OCR, Imagem, Ficheiro, FTP, rede, servidor de e-mail	E-mail, OCR, Imagem, Ficheiro, FTP, rede, servidor de e-mail
Fax	Marcação rápida; memória de transmissão até 500 páginas (ITU-T Test Chart, Resolução standard, JBIG)	Marcação rápida; memória de transmissão até 500 páginas (ITU-T Test Chart, Resolução standard, JBIG)	Marcação rápida; memória de transmissão até 500 páginas (ITU-T Test Chart, Resolução standard, JBIG)
Consumo de energia	Imprimir desde 375W; Em espera desde 70W; Em repouso desde 7,5W	Imprimir desde 375W; Em espera desde 70W; Em repouso desde 7,5W	Imprimir desde 375W; Em espera desde 70W; Em repouso desde 0,7W
Nível de ruído	53 dB	53 dB	53 dB
Dimensões	410x483x410mm	410x483x410mm	410x483x410mm
Peso	18,5kg	18,5kg	18,5kg
Observações	Impressão movel (iPrint&Scan, Google Cloud Print, Apple Air Print, Cortado)	Impressão movel (iPrint&Scan, Google Cloud Print, Apple Air Print, Cortado)	Impressão movel (AirPrint; Google Cloud Print; iPrint&Scan)









Multifunções Laser a Cores

Modelo	MFC-L8650CDW	MFC-L8850CDW	MFC-L9550CDWT
			
Código	BROMFC-L8650CDW	BROMFC-L8850CDW	BROMFC-L9550CDWT
Marca			
Capacidade	A4	A4	A4
Funções	Impressora, Cópia, Scanner e Fax	Impressora, Cópia, Scanner e Fax	Impressora, Cópia, Scanner e Fax
Velocidade de impressão mono	28ppm	28ppm	30ppm
Velocidade de impressão cores	28ppm	28ppm	30ppm
Resolução de impressão	2400x600 dpi	2400x600 dpi	2400x600 dpi
Processador	400 MHz	400 MHz	400 MHz
Duplex	sim	sim	sim
Memória Standard	256MB	256MB	256MB
Conexões	Rede com fios, Sem fios; Hi-Speed 2.0; Wi-Fi Direct; Interface de rede com fios 10Base-T/100Base-TX; Interface de rede sem fios IEEE 802.11b/g/n	Ethernet 10/100 BaseTX, USB 2.0 Hi-Speed e WiFi Direct	Ethernet 10/100 BaseTX, USB 2.0 Hi-Speed e WiFi Direct
Controladores	Windows 8 (edições 32/64 bits), Windows 7 (edições 32/64 bits), Windows Vista (edições 32/64 bits), Windows XP Professional (edições 32/64 bits), Windows XP Home Edition, Windows Server 2012 R2, Windows Server 2012, Windows Server 2008 R2, Windows Server 2008 (edições 32/64 bits), Windows Server 2003 (edições 32/64 bits). Tenha em atenção que o Windows Server apenas suporta a impressão via rede. OS X 10.7.5, 10.8.x, 10.9.x ou mais recente. Linux CUPS, LPD/LPRng (ambiente x86/x64)	Windows 8 (edições 32/64 bits), Windows 7 (edições 32/64 bits), Windows Vista (edições 32/64 bits), Windows XP Professional (edições 32/64 bits), Windows XP Home Edition, Windows Server 2012 R2, Windows Server 2012, Windows Server 2008 R2, Windows Server 2008 (edições 32/64 bits), Windows Server 2003 (edições 32/64 bits). Tenha em atenção que o Windows Server apenas suporta a impressão via rede. OS X 10.7.5, 10.8.x, 10.9.x ou mais recente. Linux CUPS, LPD/LPRng (ambiente x86/x64)	Windows 8 (edições 32/64 bits), Windows 7 (edições 32/64 bits), Windows Vista (edições 32/64 bits), Windows XP Professional (edições 32/64 bits), Windows XP Home Edition, Windows Server 2012 R2, Windows Server 2012, Windows Server 2008 R2, Windows Server 2008 (edições 32/64 bits), Windows Server 2003 (edições 32/64 bits). Tenha em atenção que o Windows Server apenas suporta a impressão via rede. OS X 10.7.5, 10.8.x, 10.9.x ou mais recente. Linux CUPS, LPD/LPRng (ambiente x86/x64)
Entrada de papel	250 folhas	—	—
Saída de papel	150 folhas	100 folhas	100 folhas
Alimentador Automático	250 folhas	250 folhas	250 folhas
Copiadora	Velocidade - 28 cpm; resolução 1200x600 dpi; redução/amplificação 25% - 400% em incrementos de 1%	Velocidade - 30 cpm; resolução 1200x600 dpi; redução/amplificação 25% - 400% em incrementos de 1%	Velocidade - 30 cpm; resolução 1200x600 dpi; redução/amplificação 25% - 400% em incrementos de 1%
Scanner	E-mail, OCR, Imagem, Ficheiro, FTP, rede, USB, directo para servidor de e-mail, nuvem, PDF, SharePoint e Evernote	E-mail, OCR, Imagem, Ficheiro, FTP, rede, USB, directo para servidor de e-mail, nuvem, PDF, SharePoint e Evernote	E-mail, OCR, Imagem, Ficheiro, FTP, rede, USB, directo para servidor de e-mail, nuvem, PDF, SharePoint e Evernote
Fax	Marcação rápida; memória de transmissão até 500 páginas (ITU-T Test Chart, Resolução standard, JBIG)	Marcação rápida; memória de transmissão até 500 páginas (ITU-T Test Chart, Resolução standard, JBIG)	Marcação rápida; memória de transmissão até 500 páginas (ITU-T Test Chart, Resolução standard, JBIG)
Consumo de energia	Imprimir desde 565W; Em espera desde 95W; Em repouso desde 6,5W	Imprimir desde 565W; Em espera desde 65W; Em repouso desde 10,5W	Imprimir desde 565W; Em espera desde 65W; Em repouso desde 10,5W
Nível de ruído	52 dB	56 dB	56 dB
Dimensões	410x503x492mm	490x526x530mm	490x526x530mm
Peso	24,3kg	24,8kg	24,8kg
Observações	Impressão móvel (AirPrint; Dropbox; Evernote; Facebook; Flickr; Google Cloud Print; Google Drive; iPrint&Scan)	Impressão móvel (iPrint&Scan, AirPrint, Google Cloud Print e Web Connect)	AirPrint, Google Cloud Print e Web Connect). Leitor de cartões NFC









Multifunções Laser a Cores

Modelo	SL-C460W	CLX-4195FN	CLX-4195FW
			
Código	SAMSL-C460W/SEE	SAMCLX-4195FN/SEE	SAMCLX-4195FW/SEE
Marca			
Capacidade	A4	A4	A4
Funções	Impressora, Cópia e Scanner	Impressora, Cópia, Scanner e Fax	Impressora, Cópia, Scanner e Fax
Velocidade de impressão mono	18ppm	18ppm	18ppm
Velocidade de impressão cores	4ppm	18ppm	18ppm
Resolução de impressão	2400x600 dpi	9600x600 dpi	9600x600 dpi
Processador	533 MHz	533 MHz	533 MHz
Duplex	não	não	não
Memória Standard	128MB	256MB	256MB
Conexões	USB 2.0 Alta Velocidade / 10 / 100 Base Tx / Sem fios 802.11b/g/n	—	Eth 10/100/1000TX
Controladores	Windows 8 / 7 / Vista / XP / 2008R2 / 2008 / 2003, Mac OS X 10.5 - 10.8, vários sistemas operativos Linux	Compatível com Windows XP (32 / 64 bits) / 2003 Server (32 / 64 bits) / Vista (32 / 64 bits) / 2008 Server (32 / 64 bits) / 7 (32 / 64 bits) / 2008 Server R2Mac OS X 10.4 - 10.7 / Vários Sistemas Operativos Linux, Unix	Compatível com Windows XP (32 / 64 bits) / 2003 Server (32 / 64 bits) / Vista (32 / 64 bits) / 2008 Server (32 / 64 bits) / 7 (32 / 64 bits) / 2008 Server R2Mac OS X 10.4 - 10.7 / Vários Sistemas Operativos Linux, Unix
Entrada de papel	150 folhas	—	—
Saída de papel	50 folhas	250 folhas	100 folhas
Alimentador Automático	—	—	—
Copiadora	Velocidade - 18 cpm; 25 - 400% (Rolo)	Velocidade - 18 cpm	Velocidade - 18 cpm;
Scanner	PC, USB, Aplicação	PC, USB, E-mail	Envio da digitalização PC, USB, E-mail
Fax	—	Marcação rápida; ITU-T G3 / ECM	ITU-T G3 / ECM
Consumo de energia	Imprimir desde 290W; Em espera desde 60W; Em repouso desde 1,7W	Imprimir desde 380W; Em espera desde 50W; Em repouso desde 1W	Imprimir desde 380W; Em espera desde 50W; Em repouso desde 2,4W
Nível de ruído	46 dB	50 dB	50 dB
Dimensões	406x362x288,6mm	420x426x448mm	420x426x448mm
Peso	12,82kg	21,44kg	21,44kg







Multifunções Laser a Cores

Modelo	CLX-4195N	CLX-3305	CLX-3305FN
			
Código	SAMCLX-4195N/SEE	SAMCLX-3305/SEE	SAMCLX-3305FN/SEE
Marca			
Capacidade	A4	A4	A4
Funções	Impressora, Cópia e Scanner	Impressora, Cópia, Scanner	Impressora, Cópia, Scanner e Fax
Velocidade de impressão mono	18ppm	19ppm	19ppm
Velocidade de impressão cores	18ppm	4ppm	4ppm
Resolução de impressão	9600x600 dpi	2400x600 dpi	2400x600 dpi
Processador	533 MHz	533 MHz	533 MHz
Duplex	não	não	não
Memória Standard	256MB	128MB	128MB
Conexões	Eth 10/100/1000TX; USB 2.0	USB 2.0 de Alta-velocidade	USB 2.0 Alta Velocidade / 10 / 100 Base Tx
Controladores	Compatível com Windows XP (32 / 64 bits) / 2003 Server (32 / 64 bits) / Vista (32 / 64 bits) / 2008 Server (32 / 64 bits) / 7 (32 / 64 bits) / 2008 Server R2Mac OS X 10,4 - 10,7 / Vários Sistemas Operativos Linux, Unix	Windows 8 / 7 / Vista / XP / 2008R2 / 2008 / 2003, Mac OS X 10.4 - 10.8, Vários Sistemas Operativos Linux	Windows XP / 2003 / Vista / 2008 / 7 / 2008 R2 / Mac OS X 10,4 ~ 10,7 / Vários Sistemas Operativos Linux
Entrada de papel	—	—	—
Saída de papel	250 folhas	—	50 folhas
Alimentador Automático	—	—	150 folhas
Copiadora	Velocidade - 18 cpm; 25 - 400% (ADF, Rolo)	Velocidade - 18 cpm; resolução 1200x600 dpi	Velocidade - 18 cpm; resolução 1200x600 dpi
Scanner	Envio da digitalização PC, USB, E-mail	PC, USB, Aplicação	PC, USB, Aplicação
Fax	—	—	Marcação rápida; ITU-T G3 / ECM
Consumo de energia	Imprimir desde 380W; Em espera desde 50W; Em repouso desde 1W	Imprimir desde 290W; Em espera desde 60W; Em repouso desde 1,2W	Imprimir desde 290W; Em espera desde 60W; Em repouso desde 1,6W
Nível de ruído	50 dB	46 dB	46 dB
Dimensões	420x426x448mm	406x362x288,6mm	406x362x333,5mm
Peso	21,44kg	12,82kg	13,98kg









Multifunções Laser a Cores

Modelo	CLX-6250FX	CLX-9252NA
		
Código	SAMCLX-6250FX/SEE	SAMCLX-9252NA/SEE
Marca		
Capacidade	A4	A3
Funções	Impressora, Cópia, Scanner e Fax	Impressora, Cópia, Scanner
Velocidade de impressão mono	24ppm	25ppm
Velocidade de impressão cores	24ppm	25ppm
Resolução de impressão	9600x600 dpi	600x600 dpi
Processador	—	1 GHz (Dual Core)
Duplex	sim	sim
Memória Standard	256MB	1,5GB
Conexões	Hi-Speed USB 2.0, Ethernet 10 / 100 Base-TXUSB host 2.0 (Digitalização para USB, Impressão a partir de USB)	High Speed USB 2.0 Device/Host, Ethernet 10/100/1000 BASE TX
Controladores	Windows 2000 / XP / 2003 / Vista2008 / 7 / 2008R2, Vários S.O Linux, S.O Mac X 10.3 ~ 10.6	Windows 8 / 7 / Vista / XP / 2008R2 / 2008 / 2003, Mac OS 10.4 - 10.8, RedHat Enterprise Linux WS 4 / 5 (32/64bit), Fedora Core 2 - 10 (32/64bit), SuSE Linux 9.1 (32bit), OpenSuSE 9.2 / 9.3 / 10.0 / 10.1 / 10.2 / 10.3 / 11.0 / 11.1 (32/64bit), Mandrake 10.0 / 10.1 (32/64bit), Mandriva 2005-2009 (32/64bit), Ubuntu 6.06 / 6.10 / 7.04 / 7.10 / 8.04 / 8.10 (32/64bit), SuSE Linux Enterprise Desktop 9 / 10 (32/64bit), Debian 3.1 / 4.0 / 5.0 (32/64bit)
Entrada de papel	—	—
Saída de papel	250 folhas	520 folhas
Alimentador Automático	100 folhas	100 folhas
Copiadora	Velocidade - 24 cpm; 25 ~ 400% (Vidro), 25 ~ 100% (ADF); resolução 1200x600 dpi	Velocidade - 24 cpm; 25 ~ 400% (Vidro), resolução 600x600 dpi
Scanner	USB / SMB / FTP / Rede / Email, resolução 600x600 dpi	E-mail / USB / FTP / SMB / HDD / PC
Fax	Marcação rápida ITU-T G3	Marcação rápida; ITU-T G3 / ECM
Consumo de energia	—	Imprimir desde 100W; Em espera desde 20W; Em repouso desde 1,5W
Nível de ruído	54 dB	54 dB
Dimensões	468x498x651mm	677,5x763x853,6mm
Peso	37,4kg	109,5kg



Multifunções Laser a Cores

Modelo	SL-C460FW	CLX9251NA/SEE	6505V_N
			
Código	SAMSL-C460FW/SEE	SAMCLX-9251NA/SEE	XER6505V_N
Marca			
Capacidade	A3	A3	A4
Funções	Impressora, Cópia, Scanner e Fax	Impressora, Cópia	Impressora, Cópia, Scanner e Fax
Velocidade de impressão mono	18ppm	18ppm	23ppm
Velocidade de impressão cores	4ppm	9,5 ppm	23ppm
Resolução de impressão	2400x600 dpi	2400 x 600 dpi	600x600 dpi
Processador	533 MHz	1GHz	400 MHz
Duplex	não	sim	não
Memória Standard	128MB	1GB DDR3 SDRAM	256MB
Conexões	Hi-Speed USB 2.0 / 10 / 100 Base Tx / Wireless 802.11b/g/n	High-Speed USB 2.0 Host (2-port), High-Speed USB 2.0 Peripheral (1-port), Ethernet 10/100/1000 Base T	Conexão do PC USB 2.0, Gigabit LAN, host USB
Controladores	Windows 8 / 7 / Vista / XP / 2008R2 / 2008 / 2003, Mac OS X 10.5 - 10.8, vários sistemas operativos Linux	/2008 R2 (64 only) Linux: RedHat Enterprise Linux WS 4, 5 (32/64bit)/Fedora 5, 6, 7, 8, 9, 10, 11, 12, 13 (32/64bit)/SuSE Linux 10.1 (32bit) OpenSuSE 10.2 10.3, 11.0, 11.1, 11.2 (32/64bit)/Mandriva 2007, 2008, 2009, 2009.1, 2010 (32/64bit)/Ubuntu 6.06, 6.10, 7.04, 7.10, 8.04 8.10, 9.04, 9.10, 10.04 (32/64bit)/SuSE Linux Enterprise Desktop 10, 11 (32/64bit)/Debian 4.0, 5.0 (32/64bit)	Suporte do sistema operativo MS Windows XP, MS Windows Server 2003, Apple Mac OS X 10.5, MS Windows 7, MS Windows Vista, MS Windows Server 2008 Software incluído ScanSoft PaperPort, ScanSoft OmniPage, Nuance Image Retriever
Entrada de papel	—	—	250 folhas
Saída de papel	150 folhas	150 folhas	150 folhas
Alimentador Automático	—	2180 folhas	35 folhas
Copiadora	Velocidade - 18 cpm; 25 - 400% (ADF, Platen), resolução 600x600 dpi	sim	Velocidade - 23cpm; 25 - 400%; resolução 600x600 dpi
Scanner	PC, USB, Application	—	e-mail; em rede via FTP e SMB; OCR; USB
Fax	Marcação rápida; ITU-T G3 / ECM	—	Marcação rápida; Função de e-mail, Fax a cores, Fax LAN
Consumo de energia	Imprimir desde 290W; Em espera desde 60W; Em repouso desde 2,1W	—	Imprimir desde 425W; Em espera desde 65W; Em repouso desde 18,4W
Nível de ruído	46 dB	—	52 dB
Dimensões	406x362x333,5mm	220 x 2400 x 330.24mm	430x544x584mm
Peso	13,98kg	20,15 kg	28,4kg









Multifunções Laser Mono

Modelo	DCP-1510	DCP-1610W	DCP-1612W
			
Código	BRODCP-1510	BRODCP-1610W	BRODCP-1612W
Marca			
Capacidade	A4	A4	A4
Funções	Impressora, Cópia e Scanner	Impressora, Cópia, Scanner	Impressora, Cópia, Scanner
Velocidade de impressão mono	20ppm	20ppm	20ppm
Resolução de impressão	600x600 dpi	600x600 dpi	600x600 dpi
Processador	200 MHz	200 MHz	200 MHz
Duplex	não	não	não
Memória Standard	16MB	32MB	32MB
Conexões	USB 2.0 Hi Speed	Sem fios, USB 2.0 Hi Speed, WiFi 802.11 b/g/n	Sem fios, USB 2.0 Hi Speed, WiFi 802.11 b/g/n
Controladores	Windows 8, Windows 7, Windows Vista, Windows XP – Mac OS X 10.6.8, 10.7.x, 10.8.x – Linux: CUPS, LPD/LPRng	Windows 7, Windows 8, Windows Server 2003, 2008 32 / 64 bits, Windows Vista, Windows XP; Mac OS X 10.4/ 11/ 10.5x/ 10.6x	Windows 7, Windows 8, Windows Server 2003 / 2008 de 32/64 bits, Windows Vista, Windows XP
Entrada de papel	—	—	—
Saída de papel	150 folhas	150 folhas	150 folhas
Alimentador Automático	50 folhas	50 folhas	50 folhas
Copiadora	Velocidade - 20 cpm; 25 - 400% (Rolo): resolução 600x600 dpi	Velocidade - 20 cpm; 25 - 400% (Rolo): resolução 600x600 dpi	Velocidade - 20 cpm; 25 - 400% (Rolo): resolução 600x600 dpi
Scanner	E-mail, imagem e ficheiro	E-mail, imagem , ficheiro e SharePoint	E-mail, imagem , ficheiro e SharePoint
Fax	—	—	—
Consumo de energia	Imprimir desde 380W; Em espera desde 40W; Em repouso desde 0,8W	Imprimir desde 380W; Em espera desde 40W; Em repouso desde 0,9W	Imprimir desde 380W; Em espera desde 40W; Em repouso desde 0,9W
Nível de ruído	51 dB	52 dB	52 dB
Dimensões	385x340x255mm	385x340x255mm	385x340x255mm
Peso	7,0kg	9kg	9,2kg



Multifunções Laser Mono

Modelo	MFC-1910W	DCP-L2500D	DCP-L2520DW
			
Código	BROMFC-1910W	BRODCP-L2500D	BRODCP-L2520DW
Marca			
Capacidade	A4	A4	A4
Funções	Impressora, Cópia, Scanner e Fax	Impressora, Cópia, Scanner	Impressora, Cópia, Scanner
Velocidade de impressão mono	20ppm	26ppm	26ppm
Resolução de impressão	600x600 dpi	2400x600 dpi	2400x600 dpi
Processador	200 MHz	266 MHz	266 MHz
Duplex	não	sim	sim
Memória Standard	32MB	32MB	32MB
Conexões	Sem fios; Hi-Speed USB 2.0; WiFi 802.11 b/g/n	USB 1.1, USB 2.0	Placa de rede integrada USB 2.0 Hi Speed, WiFi 802,11 b/g/n
Controladores	Windows8(32/ 64 bit editions), Windows 7 (32/ 64 bit editions), Windows Vista (32/ 64 bit editions), Windows XP Professional (32/ 64 bit editions), Windows XP Home Edition, Windows Server 2012R2, Windows Server 2012, Windows Server 2008R2, Windows Server 2008 (32/ 64 bit editions), Windows Server 2003 (32/ 64 bit editions). Note that Windows Server supports network printing only. OS X 10.7.5, 10.8.x, 10.9.x or greater. Linux CUPS, LPD/LPRng (x86/x64 environment)	Windows 8/ 7/ Vista/ XP Home / XP Professional (32&64 bit) Mac OS X v10.7.5, 10.8.x, 10.9.x Linux Sistema de impressão CUPS (ambientes x86/x64), controlador de impressão Linux para sistemas de impressão LPD/LPRng (ambientes x86/x64)	Windows 8/ 7/ Vista/ XP Home / XP Professional (32/64 bit) Mac OS X- v10.7.5, 10.8.x, 10.9.x (Descarregamento gratuito opcional em http://solutions.brother.com) Linux- Sistema de impressão CUPS (ambientes x86/x64), controlador de impressão Linux para sistemas de impressão LPD/LPRng
Entrada de papel	150 folhas	—	250 folhas
Saída de papel	50 folhas	100 folhas	100 folhas
Alimentador Automático	—	35 folhas	—
Copiadora	Velocidade - 20cpm; 25 - 400% (Rolo): resolução 600x600 dpi	Velocidade - 26cpm; 25 - 400% (Rolo): resolução 600x600 dpi	Velocidade - 26cpm; 25 - 400% (Rolo): resolução 600x600 dpi
Scanner	E-mail, imagem, ficheiro e SharePoint	Digitaliza para e-mail, imagem, OCR, ficheiro, SharePoint & Evernot	E-mail, imagem, OCR, ficheiro, Share-Point e Evernote
Fax	Envio e recepção (recepção apenas para Windows)	—	—
Consumo de energia	—	Imprimir desde 480W; Em espera desde 6,6W; Em repouso desde 1,1W	Imprimir desde 480W; Em espera desde 6,6W; Em repouso desde 1,1W
Nível de ruído	51 dB	49 dB	49 dB
Dimensões	385x340x283mm	409x398,5x267mm	409x398,5x267mm
Peso	8,2kg	9,7kg	9,7kg
Observações	—	Apple AirPrint, Brother iPrint & Scan, Google Cloud Print Serviços online suportados Evernote	—









Multifunções Laser Mono

Modelo	MFC-L2700DW	DCP-L2540DN	MFC-L2740DW
			
Código	BROMFC-L2700DW	BRODCP-L2540DN	BROMFC-L2740DW
Marca			
Capacidade	A4	A4	A4
Funções	Impressora, Cópia, Scanner e Fax	Impressora, Cópia, Scanner	Impressora, Cópia, Scanner e Fax
Velocidade de impressão mono	26ppm	30ppm	30ppm
Resolução de impressão	600x600 dpi	600x600 dpi	600x600 dpi
Processador	60 MHz	266 MHz	266 MHz
Duplex	sim	sim	sim
Memória Standard	32MB	32MB	32MB
Conexões	USB 2.0 Hi Speed, Ethernet 10/100 Base-TX, WiFi 802,11 b/g/n	Placa de rede integrada USB 2.0 Hi Speed, Ethernet 10/100 Base-TX	ADF, PCL6 e BR Script 3, e placa de rede integrada, WiFi, WiFi Direct, iPrint&Scan, AirPrit
Controladores	Windows 8/ 7/ Vista/ XP Home / XP Professional (32/64 bit), Server 2003, Server 2003 x64 Edition, Vista, Server 2008, Server 2008 R2, Server 2012, Server 2012 R2 (Windows Server apenas impressão em rede). Macintosh OS X v10.7.5, 10.8.x, 10.9.x; Linux Sistema de impressão CUPS (ambientes x86/x64), controlador de impressão Linux para sistemas de impressão LPD/LPRng (ambientes x86/x64)	Windows 8/ 7/ Vista/ XP Home / XP Professional (32/64 bit); Mac OS X v10.7.5, 10.8.x, 10.9.x (Descarregamento gratuito opcional em http://solutions.brother.com); Linux Sistema de impressão CUPS (ambientes x86/x64), controlador de impressão Linux para sistemas de impressão LPD/LPRng (ambientes x86/x64)	Windows 7, Windows 8, Windows Server 2003 and 2008 32 and 64 bits, Windows Vista, Windows XP
Entrada de papel	200 folhas	250 folhas	250 folhas
Saída de papel	100 folhas	100 folhas	100 folhas
Alimentador Automático	100 folhas	100 folhas	100 folhas
Copiadora	Velocidade - 26pm; 25 - 400% (Rolo): resolução 600x600 dpi	Velocidade - 15cpm; 25 - 400% (Rolo): resolução 2400x600 dpi	Velocidade - 30pm; 25 - 400% (Rolo): resolução 600x600 dpi
Scanner	E-mail, imagem, OCR, ficheiro, Share-Point e Evernote	E-mail, imagem, OCR, ficheiro, Share-Point, Evernote e FTP	E-mail, imagem, OCR, ficheiro, Share-Point, Evernote, FTP, E-mail server e Cloud
Fax	Envío e recepção (recepção apenas para Windows)	—	Envío e recepção
Consumo de energia	Imprimir desde 480W; Em espera desde 60W; Em repouso desde 6,6W	Imprimir desde 560W; Em espera desde 6,6W; Em repouso desde 1,1W	Imprimir desde 510W; Em espera desde 6,6W; Em repouso desde 1,2W
Nível de ruído	59 dB	49 dB	50 dB
Dimensões	409x398,5x316,5mm	409x398,5x316,5mm	409x398,5x316,5mm
Peso	11,4kg	11,2kg	11,8kg



Multifunções Laser Mono

Modelo	MFC-L2720DW	DCP-8110DN	MFC-8510DN
			
Código	BROMFC-L2720DW	BRODCP-8110DN	BROMFC-8510DN
Marca			
Capacidade	A4	A4	A4
Funções	Impressora, Cópia, Scanner e Fax	Impressora, Cópia, Scanner	Impressora, Cópia, Scanner e Fax
Velocidade de impressão mono	30ppm	36ppm	36ppm
Resolução de impressão	600x600 dpi	1200x600 dpi	1200x600 dpi
Processador	266 MHz	400 MHz	400 MHz
Duplex	sim	sim	sim
Memória Standard	64MB	64MB	64MB
Conexões	ADF, PCL6 e BR Script 3, placa de rede integrada, WiFi, WiFi Direct, iPrint&Scan, AirPrint	Placa de rede, USB 2.0 Hi-Speed, PCL-6 e BR Script3.	USB 2.0 Hi-Speed, PCL-6 e BR Script3
Controladores	Windows 7, Windows 8, Windows Server 2003/ 2008 de 32/64 bits, Windows Vista, Windows XP	Windows 7, Windows Server 2003 e 2008 (32/ 64 bits), Windows Vista, Windows XP; Mac OS X 10.4.11, 10.5.x, 10.6.x; CUPS e LPD/LPR (x86, x64)	Windows 7, Windows Server 2003 e 2008 (32/64 bits), Windows Vista, Windows XP; Mac OS X 10.4.11, 10.5.x, 10.6.x; linux CUPS e LPD/LPR (x86, x64)
Entrada de papel	250 folhas	—	—
Saída de papel	100 folhas	150 folhas	150 folhas
Alimentador Automático	100 folhas	50 folhas	50 folhas
Copiadora	Resolução 600x600 dpi	Velocidade - 36 cpm; 25 - 400% (Rolo): resolução 1200x600 dpi	Velocidade - 36cpm; 25 - 400% (Rolo): resolução 1200x600 dpi
Scanner	E-mail, imagem, OCR, ficheiro, Share-Point, Evernote, FTP, E-mail server e Cloud	E-mail, Ficheiro, FTP, Imagem, Network, OCR, USB	E-mail, Ficheiro, FTP, Imagem, Network, OCR, USB e E-mail server
Fax	Fax modem - 33.6 kbps	—	até 500 páginas (ITU-T Test Chart, resolução Standard, JBIG)
Consumo de energia	Imprimir desde 510W; Em espera desde 60W; Em repouso desde 6,6W	Imprimir desde 615W; Em espera desde 8,1W; Em repouso desde 1,2W	Imprimir desde 336W; Em espera desde 8,1W; Em repouso desde 1,2W
Nível de ruído	50 dB	59 dB	59 dB
Dimensões	409x398,5x316,5mm	405x415x423mm	405x415x423mm
Peso	11,6kg	15,6kg	15,8kg
Observações	—	Compatível com Google Cloud Print, Apple Air Print e Cortado Work Place	Compatível com Google Cloud Print, Apple Air Print e Cortado Work Place









Multifunções Laser Mono

Modelo	MFC-8520DN	MFC-8950DWT	DCP-8250DN
			
Código	BROMFC-8520DN	BROMFC-8950DWT	BRODCP-8250DN
Marca			
Capacidade	A4	A4	A4
Funções	Impressora, Cópia, Scanner e Fax	Impressora, Cópia, Scanner e Fax	Impressora, Cópia, Scanner
Velocidade de impressão mono	36ppm	40ppm	40ppm
Resolução de impressão	1200x600 dpi	1200x1200 dpi	1200x600 dpi
Processador	400 MHz	400 MHz	400 MHz
Duplex	sim	sim	sim
Memória Standard	128MB	64MB	128MB
Conexões	USB 2.0 Hi-Speed, PCL-6 e BR Script3.	Placa de rede integrada e wireless. PCL-6 e BR Script3,	Placa de rede GIGA, USB 2.0 Hi-Speed, PCL-6 e BR Script3
Controladores	Windows 7, Windows Server 2003 e 2008 (32 e 64 bits), Windows Vista, Windows XP; Mac OS X 10.4.11, 10.5.x, 10.6.x; linux CUPS e LPD/LPR (x86, x64)	Windows 7, Windows Server 2003 e 2008 (32/ 64 bits), Windows Vista, Windows XP; Mac OS X 10.4.11, 10.5.x, 10.6.x; linux CUPS e LPD/LPR (x86, x64)	Windows 7, Windows Server 2003 e 2008 (32/ 64 bits), Windows Vista, Windows XP; Mac OS X 10.7.x, 10.8.x ou mais recente; Linux CUPS e LPD/LPR (x86, x64)
Entrada de papel	250 folhas	1000 folhas	—
Saída de papel	150 folhas	150 folhas	150 folhas
Alimentador Automático	—	—	50 folhas
Copiadora	Velocidade - 18cpm; 25 - 400% (Rolo): resolução 1200x600 dpi	Velocidade - 40cpm; 25 - 400% (Rolo): resolução 1200x600 dpi	Velocidade - 18 cpm; 25 - 400% (Rolo): resolução 1200x600 dpi
Scanner	E-mail, Ficheiro, FTP, Imagem, Network, OCR, USB e E-mail server	E-mail, Ficheiro, FTP, Imagem, Network, OCR, USB e E-mail server	E-mail, Ficheiro, FTP, Imagem, Network, OCR, USB e E-mail server
Fax	até 500 páginas (ITU-T Test Chart, resolução Standard, JBIG)	até 500 páginas (ITU-T Test Chart, resolução Standard, JBIG)	—
Consumo de energia	Imprimir desde 366W; Em espera desde 8,1W; Em repouso desde 1,2W	Imprimir desde 695W; Em espera desde 9,8W; Em repouso desde 1,6W	Imprimir desde 694W; Em espera desde 9,8W; Em repouso desde 1,6W
Nível de ruído	59 dB	59 dB	59 dB
Dimensões	405x415x423mm	491x415x607mm	491x415x477mm
Peso	16kg	20kg	17,5kg
Observações	Compatível com Google Cloud Print, Apple Air Print e Cortado Work Place	—	Compatível com Google Cloud Print, Apple Air Print e Cortado Work Place









Multifunções Laser Mono

Modelo	MFC-8950DW	SL-M2070	SL-M2070W
			
Código	BROMFC-8950DW	SAMSL-M2070/SEE	SAMSL-M2070W/SEE
Marca			
Capacidade	A4	A4	A4
Funções	Impressora, Cópia, Scanner e Fax	Impressora, Cópia, Scanner	Impressora, Cópia, Scanner, fax
Velocidade de impressão mono	40ppm	20ppm	20ppm
Resolução de impressão	1200x600 dpi	1200x1200 dpi	1200x1200 dpi
Processador	400 MHz	600 MHz	600 MHz
Duplex	não	não	não
Memória Standard	128MB	128MB	128MB
Conexões	Placa de rede GIGA integrada e wireless, PCL-6 e BR Script3	GDI	GDI
Controladores	Windows 7, Windows Server 2003 e 2008 (32 e 64 bits), Windows Vista, Windows XP; Mac OS X 10.4.11, 10.5.x, 10.6.x; linux CUPS e LPD/LPR (x86, x64)	Windows 8 / 7 / Vista / XP / 2000 / 2008R2 / 2008 / 2003, Mac OS X 10,5 - 10,8, Vários Sistemas Operativos Linux	Windows 8 / 7 / Vista / XP / 2000 / 2008R2 / 2008 / 2003, Mac OS X 10,5 - 10,8, Vários Sistemas Operativos Linux
Entrada de papel	—	100 folhas	150 folhas
Saída de papel	150 folhas	150 folhas	100 folhas
Alimentador Automático	—	—	—
Copiadora	Velocidade - 18cpm; 25 - 400% (Rolo); resolução 1200x600 dpi	Velocidade -20pm; 25 - 400%	Velocidade -20pm; 25 - 400%
Scanner	E-mail, Ficheiro, FTP, Imagem, Network, OCR, USB e E-mail server	PC	PC
Fax	até 500 páginas (ITU-T Test Chart, Resolução Standard, JBIG)	—	ITU-T G3 / ECM
Consumo de energia	Imprimir desde 350W; Em espera desde 9,8W; Em repouso desde 1,6W	Imprimir desde 310W; Em espera desde 30W; Em repouso desde 1,5W	Imprimir desde 310W; Em espera desde 30W; Em repouso desde 2,5W
Nível de ruído	59 dB	50 dB	50 dB
Dimensões	491x415x477mm	406x359,6x253mm	406 x 359,6 x 308,7 mm
Peso	17,7kg	7,32kg	8,55 kg
Observações	Compatível com Google Cloud Print, Apple Air Print e Cortado Work Place	—	Wi-fi





Multifunções Laser Mono

Modelo	SL-M2070FW	SL-M2875FD	SCX-8128NA
			
Código	SAMSL-M2070FW/SEE	SAMSL-M2875FD/SEE	SAMSCX-8128NA/SEE
Marca			
Capacidade	A4	A4	A3
Funções	Impressora, Cópia, Scanner e Fax	Impressora, Cópia, Scanner e Fax	Impressora, Cópia, Scanner e Fax
Velocidade de impressão mono	20ppm	28ppm	28ppm
Resolução de impressão	1200x1200 dpi	4800x600 dpi	2400x600 dpi
Processador	600 MHz	600 MHz	1 GHz
Duplex	sim	sim	sim
Memória Standard	128MB	128MB	768MB
Conexões	GDI	PCL6 / PCL5e / SPL	PCL5c, PCL6, Postscript 3, PDF 1.7+, XPS
Controladores	Windows 8 / 7 / Vista / XP / 2000 / 2008R2 / 2008 / 2003, Mac OS X 10.5 - 10.8, Vários Sistemas Operativos Linux	Windows 8 / 7 / Vista / XP / 2000 / 2008R2 / 2008 / 2003, Mac OS X 10.5 - 10.8, Vários sistemas operativos Linux	Windows 8 / 7 / Vista / XP / 2008R2 / 2008 / 2003, Mac OS 10.4 - 10.8, RedHat Enterprise Linux WS 4 / 5 (32/64bit), Fedora Core 2 - 10 (32/64bit), SuSE Linux 9.1 (32bit), OpenSuSE 9.2 / 9.3 / 10.0 / 10.1 / 10.2 / 10.3 / 11.0 / 11.1 (32/64bit), Mandrake 10.0 / 10.1 (32/64bit), Mandriva 2005-2009 (32/64bit), Ubuntu 6.06 / 6.10 / 7.04 / 7.10 / 8.04 / 8.10 (32/64bit), SuSE Linux Enterprise Desktop 9 / 10 (32/64bit), Debian 3.1 / 4.0 / 5.0 (32/64bit)
Entrada de papel	150 folhas	250 folhas	—
Saída de papel	100 folhas	120 folhas	520 folhas
Alimentador Automático	—	—	100 folhas
Copiadora	Velocidade - 20pm; 25 - 400%	Velocidade -28pm; 25 - 400%	Velocidade -28pm; 25 - 400%
Scanner	PC	PC	E-mail, USB, FTP, SMB, HDD, PC
Fax	ITU-T G3 / ECM	ITU-T G3 / ECM	ITU-T G3, Super G3
Consumo de energia	Imprimir desde 310W; Em espera desde 30W; Em repouso desde 2,5W	Imprimir desde 400W; Em espera desde 50W; Em repouso desde 1,1W	Imprimir desde 100W; Em espera desde 16W; Em repouso desde 1,5W
Nível de ruído	50 dB	50 dB	53 dB
Dimensões	406x359,6x308,7mm	401x362x367mm	560x600x794mm
Peso	8,55kg	11,3kg	55,8kg



Multifunções Laser Mono

Modelo	SCX-6545N	3315V_DN	3325V_DNI
			
Código	SAMSCX-6545N/SEE	XER3315V_DN	XER3325V_DNI
Marca			
Capacidade	A4	A4	A4
Funções	Impressora, Cópia, Scanner e Fax	Impressora, Cópia, Scanner e Fax	Impressora, Cópia, Scanner e Fax
Velocidade de impressão mono	43ppm	31ppm	35ppm
Resolução de impressão	1200x1200 dpi	600x600 dpi	1200x1200 dpi
Processador	—	600 MHz	600 MHz
Duplex	sim	sim	sim
Memória Standard	256MB	360MB	256MB
Conexões	Hi-Speed USB 2.0, Ethernet 10/100/1000 base TX, USB (Digitalização para USB, Impressão a partir de USB print)	(PDL) Emulação PCL® 5e, Emulação PCL® 6, Emulação PDF, Emulação PostScript 3	PC Gigabit LAN, host USB, Wi-Fi, USB 2.0
Controladores	Windows 2000 / XP / 2003 Server/ Vista, Vários SO Linux Mac SO 10,3 ~ 10,5	Mac, Windows	Compatível com Windows 7 software e dispositivos têm a garantia da Microsoft de que estes produtos passaram por testes de compatibilidade e confiabilidade com 32-bit e 64-bit versões do Windows 7. Características do Windows 7 Suportadas Imagens Windows HD
Entrada de papel	100 folhas	250 folhas	300 folhas
Saída de papel	500 folhas	50 folhas	150 folhas
Alimentador Automático	100 folhas	—	50 folhas
Copiadora	Velocidade -43pm; 25 - 400% (Rolo): resolução 600x600 dpi	Velocidade -12pm; 25 - 400%. Resolução 600x600 dpi	Velocidade -12pm; 25 - 400%. Resolução 600x600 dpi
Scanner	HDD, USB, Email, Client, SMB, FTP	USB, e-mail, Scan to local PC, network PC	Resolução 4800x4800 ppp
Fax	ITU-T G3; Marcação Rápida	JBIG, JPEG, JBIG, MMR/MR/MH	MH, MR, MMR, JBIG, JPEG
Consumo de energia	—	—	Imprimir desde 600W; Em espera desde 50W; Em repouso desde 1,5W
Nível de ruído	57 dB	—	53 dB
Dimensões	641x494x607mm	417x424x422mm	469x458x447mm
Peso	48,2kg	14,4kg	16,6kg
Observações	—	—	—









Multifunções Jacto de Tinta

Modelo	DCP-J552DW	MFC-J5620DW	DCP-J752DW
			
Código	BRODCP-J552DW	BROMFC-J5620DW	BRODCP-J752DW
Marca			
Capacidade	A4	A4	A4
Funções	Impressora, Cópia, Scanner	Impressora, cópia, fax	Impressora, Cópia, Scanner
Velocidade de impressão mono	12ppm	12ppm	12ppm
Velocidade de impressão cores	10ppm	9ppm	10ppm
Resolução de impressão	1200x1200 dpi	1200x1200 dpi	1200x1200 dpi
Processador	288 MHz	—	288 MHz
Duplex	sim	não	sim
Memória Standard	64MB	128M	64MB
Conexões	Sem fios, Interface USB USB 2.0 Hi Speed, Interface de rede sem fios WiFi 802.11 b/g/n	USB 2.0 Hi Speed; Ethernet 10/100 Base-TX, WiFi 802.11 b/g/n	Sem fios, Interface USB USB 2.0 Hi Speed, Interface de rede sem fios WiFi 802.11 b/g/n
Controladores	Windows 7, Windows 8, Windows Server 2003 e 2008 (32/ 64 bits), Windows XP; Mac OS X 10.4.11, 10.5.x, 10.6.x; Linux Deb e RPM	Windows® 7 (32bit(x86) & 64bit(x64) editions), Windows® 8 (32bit(x86) & 64bit(x64) editions), Windows Vista® (32bit(x86) & 64bit(x64) editions), Windows® XP Professional (32bit(x86) & 64bit(x64) editions), Windows® XP Home, Windows Server® 2003 & 2008 (32bit(x86) & 64bit(x64) editions), Windows Server® 2008 R2 & 2012 (64bit(x64) edition), OS X v10.7.5/10.8.x/ 10.9.x	Windows 7, Windows 8, Windows Server 2003 e 2008 (32/ 64 bits), Windows XP; Mac OS X 10.4.11, 10.5.x, 10.6.x; Linux Deb e RPM
Entrada de papel	100 folhas	—	100 folhas
Saída de papel	50 folhas	—	50 folhas
Alimentador Automático	20 folhas	—	20 folhas
Copiadora	Velocidade 5,6 cpm; Resolução de cópia 1200x1200 ppp	modo rápido 35/27 ppm preto/cores. 2 lados a cores, formato A4 6 páginas por minuto 2 lados a P&B, formato A4 Até 6 páginas por minuto. Velocidade de impressão normal a cores, formato A4 20 páginas por minuto. Velocidade de impressão normal a P&B, formato A4 22 páginas por minuto	Velocidade 5,6 cpm; Resolução de cópia 1200x1200 ppp
Scanner	Memory Stick Pro, Secure Digital, Secure Digital High Capacity, MultiMedia Card, MultiMedia Card Plus, MultiMedia Card Mobile, Memory Stick Duo	—	Memory Stick Pro, Secure Digital, Secure Digital High Capacity, MultiMedia Card, MultiMedia Card Plus, MultiMedia Card Mobile, Memory Stick Duo
Fax	—	—	—
Consumo de energia	Imprimir desde 16W; Em espera desde 3,5W; Em repouso desde 0,7W	Em funcionamento 32 watts Modo Preparada 5.5 watts Modo Hibernação 1.8 watts Pressão sonora 50 dB(A)	Imprimir desde 16W; Em espera desde 3,5W; Em repouso desde 0,7W
Nível de ruído	50 dB	—	50 dB
Dimensões	410x374x161mm	490 x 345 x 240 mm	410x374x161mm
Peso	7,8kg	7,8kg	7,8kg









Multifunções Jacto de Tinta

Modelo	MFC-J650DW	MFC-J870DW	MFC-J470DW
			
Código	BROMFC-J650DW	BROMFC-J870DW	BROMFC-J470DW
Marca			
Capacidade	A4	A4	A4
Funções	Impressora, Cópia, Scanner e Fax	Impressora, Cópia, Scanner e Fax	Impressora, Cópia, Scanner e Fax
Velocidade de impressão mono	12ppm	12ppm	12ppm
Velocidade de impressão cores	10ppm	10ppm	10ppm
Resolução de impressão	1200x1200 dpi	1200x1200 dpi	600x1200 dpi
Processador	—	—	—
Duplex	sim	sim	sim
Memória Standard	128MB	128MB	64MB
Conexões	Sem fios; USB 2.0 Hi Speed; WiFi 802.11 b/g/n	HiFi Direct, NFC, Web Connect, rede cablada e placa de rede wireless, Modo BK1	USB 2.0 Hi Speed; Web Connect e placa de rede wireless: WiFi Modo BK
Controladores	Windows 8 (edições 32 (x86) e 64 bits (x64), Windows 7 (edições 32 bits (x86) e 64 bits (x64), Windows Vista (edições 32 bits (x86) e 64 bits (x64), Windows XP Professional (edições 32 bits (x86) e 64 bits (x64), Windows XP Home, Windows Server 2003 e 2008 (edições 32 bits (x86) e 64 bits (x64), Windows Server 2008 R2/ 2012 [edição 64 bits (x64)], Mac OS X v10.6.8, 10.7x, 10.8x	Windows 7, Windows 8, Windows Server 2003 e 2008 (32 e 64 bits), Windows Vista, Windows XP; Mac OS X 10.4.11, 10.5.x, 10.6.x; Deb e RPM	Windows 7, Windows 8, Windows Server 2003 e 2008 (32 e 64 bits), Windows Vista, Windows XP; Mac OS X 10.4.11, 10.5.x, 10.6.x; Linux Deb e RPM
Entrada de papel	100 folhas	100 folhas	100 folhas
Saída de papel	50 folhas	50 folhas	50 folhas
Alimentador Automático	20 folhas	20 folhas	—
Copiadora	Velocidade 6/6cpm; Resolução de cópia 1200x1200 ppp	Velocidade 6/6cpm; Resolução de cópia 1200x1200 ppp	Velocidade 5/5cpm; Resolução de cópia 1200x1200 ppp
Scanner	Imagem, e-mail, ficheiro, cartão de memória, USB, OCR e serviços web	USB, Memory Stick Pro, Secure Digital, Secure Digital High Capacity, MultiMedia Card, MultiMedia Card Plus, MultiMedia Card Mobile, Memory Stick Duo	Imagem, e-mail, ficheiro, OCR e serviços web
Fax	Envio e recepção	Envio e recepção	Envio e recepção
Consumo de energia	Imprimir desde 18W; Em espera desde 4W; Em repouso desde 1,3W	Imprimir desde 18W; Em espera desde 4W; Em repouso desde 1,3W	Imprimir desde 18W; Em espera desde 3,5W; Em repouso desde 1,1W
Nível de ruído	50 dB	50 dB	50 dB
Dimensões	410x374x180mm	410x374x180mm	410x374x180mm
Peso	9,2kg	9,5kg	9kg
Observações	AirPrint; Dropbox; Evernote; Facebook; Flickr; Google Cloud Print; Google Drive; iPrint&Scan; Picasa	AirPrint; Dropbox; Evernote; Facebook; Flickr; Google Cloud Print; Google Drive; iPrint&Scan; Picasa	AirPrint; Dropbox; Evernote; Facebook; Flickr; Google Cloud Print; Google Drive; iPrint&Scan; Picasa







Multifunções Jacto de Tinta

Modelo	MFC-J4420DW	DCP-L8400CDN	MFC-J6720DW
			
Código	BROMFC-J4420DW	BRODCP-L8400CDN	BROMFC-J6720DW
Marca			
Capacidade	A4	A4	A3
Funções	Impressora, Cópia, Scanner e Fax	Impressora, Cópia, Scanner	Impressora, Cópia, Scanner e Fax
Velocidade de impressão mono	28ppm	28ppm	12ppm
Velocidade de impressão cores	18ppm	28ppm	9ppm
Resolução de impressão	1200x1200 dpi	1200x600 dpi	1200x2400 dpi
Processador	—	400 MHz	192 MHz
Duplex	—	sim	—
Memória Standard	128MB	256MB	128MB
Conexões	Alimentador automático de documentos. Conexão WiFi e WiFi Direct	Placa de rede integrada Ethernet 10/100 BaseTX e USB 2.0 Hi-Speed	—
Controladores	Windows 7 (32bit(x86) / 64bit(x64) editions), Windows 8 (32bit(x86) & 64bit(x64) editions), Windows Vista (32bit(x86) / 64bit(x64) editions), Windows XP Professional (32bit(x86) / 64bit(x64) editions), Windows XP Home, Windows Server 2003 & 2008 (32bit(x86) & 64bit(x64) editions), Windows Server® 2008 R2 & 2012 (64bit(x64) edition), OS X v10.7.5/10.8.x/ 10.9.x	Citrix Presentation Server, Citrix XenApp, Windows 7, Windows 8, Windows Server 2003 e 2008 (32 e 64 bits), Windows Vista, Windows XP	Windows 7 (edições de 32 (x86) e 64 (x64) bits), Windows 8 (edições de 32 (x86) e 64 (x64) bits), Windows Vista (edições de 32 (x86) e 64 (x64) bits), Windows XP Professional (edições de 32 (x86) e 64 (x64) bits), Windows XP Home, Windows Server 2008 R2 e Windows Server 2008 (edições de 32 (x86) e 64 (x64) bits), Windows Server 2003 (edições de 32 (x86) e 64 (x64) bits); Mac OS X 10.6.8, 10.7.x, 10.8.x
Entrada de papel	150 folhas	250 folhas	250 folhas
Saída de papel	50 folhas	150 folhas	50 folhas
Alimentador Automático	—	—	—
Copiadora	Velocidade 12cpm; Resolução de cópia 1200x1200 ppp	Velocidade 28cpm; Resolução de cópia 1200x600 ppp	Velocidade 12/9cpm; Resolução de cópia 1200x2400 ppp
Scanner	USB	E-mail, OCR, Imagem, Ficheiro, FTP, rede, USB, directo para servidor de e-mail, nuvem, PDF, SharePoint e Evernote	Correio eletrónico, OCR, imagem, ficheiro, cartão, unidade de memória flash USB, FTP, rede, servidor de correio electrónico, serviços Web
Fax	Envio e recepção (recepção só para Windows)	—	Envio e recepção (recepção só para Windows)
Consumo de energia	Imprimir desde 23W; Em espera desde 5W; Em repouso desde 1,5W	Imprimir desde 565W; Em espera desde 95W; Em repouso desde 65W	Imprimir desde 28W; Em espera desde 5,5W; Em repouso desde 1,5W
Nível de ruído	50 dB	55 dB	50 dB
Dimensões	480x290x188mm	410x503x492mm	553x433x310mm
Peso	9,5kg	22,9kg	16,7kg







Multifunções Jacto de Tinta

Modelo	DCP-J4120DW	MFC-J5320DW	MFC-J5720DW
			
Código	BRODCP-J4120DW	BROMFC-J5320DW	BROMFC-J5720DW
Marca			
Capacidade	A3	A3	A3
Funções	Impressora, Cópia, Scanner	Impressora, Cópia, Scanner e Fax	Impressora, Cópia, Scanner e Fax
Velocidade de impressão mono	12ppm	12ppm	12ppm
Velocidade de impressão cores	9ppm	9ppm	9ppm
Resolução de impressão	1200x1200 dpi	1200x1200 dpi	1200x2400 dpi
Processador	—	—	—
Duplex	sim	sim	sim
Memória Standard	—	128MB	256MB
Conexões	Sem fios; Hi Speed USB 2.0; Wi-Fi Direct; USB 2.0 Hi Speed; WiFi 802.11 b/g/n; Ligação a dispositivos móveis AirPrint, Google Cloud Print, iPrint & Scan, Wi-Fi Direct, NFC	Sem fios; Speed USB 2.0; Interface USB 2.0 Hi Speed; Wi-Fi Direct; Interface de rede com fios Ethernet 10/100 Base-T; WiFi 802.11 b/g/n	Sem fios; Speed USB 2.0; Interface USB 2.0 Hi Speed; Wi-Fi Direct; Interface de rede com fios Ethernet 10/100 Base-T; WiFi 802.11 b/g/n
Controladores	Windows 7 (edições 32 (x86) e 64 (x64) bits), Windows 8 (edições 32 (x86) e 64 (x64) bits), Windows Vista(edições 32 (x86) e 64 (x64) bits), Windows XP Professional (edições 32 (x86) e 64 (x64) bits), Windows XP Home, Windows Server 2003 & 2008 (edições 32 (x86) e 64 (x64) bits), Windows Server 2008 R2 & 2012 (edição 64 (x64) bits); Mac OS X v10.7.5/10.8.x/ 10.9.x	Windows 7, Windows 8, Windows Server 2003 e 2008 (32 e 64 bits), Windows Vista, Windows XP; Mac OS X 10.7.x, 10.8.x ou mais recente	Windows 7, Windows 8, Windows Server 2003 e 2008 (32 e 64 bits), Windows Vista, Windows XP; Mac OS X 10.7.x, 10.8.x ou mais recente
Entrada de papel	150 folhas	100 folhas	250 folhas
Saída de papel	50 folhas	50 folhas	50 folhas
Alimentador Automático	—	—	80 folhas
Copiadora	Velocidade 12/9cpm; Resolução de cópia 1200x2400 ppp	Velocidade 12/12cpm; Resolução de cópia 1200x1200 ppp	Velocidade 12/12cpm; Resolução de cópia 1200x1200 ppp
Scanner	Email, OCR, Image, File, Card, USB Flash Memory Drive, FTP, Network, Email Server, Web Services Windows.	Imagem, e-mail, ficheiro, OCR e serviços web	Imagem, e-mail, ficheiro, OCR e serviços web
Fax	—	Envio e recepção	Envio e recepção
Consumo de energia	Imprimir desde 23W; Em espera desde 5W; Em repouso desde 1,3W	Imprimir desde 32W; Em espera desde 5,5W; Em repouso desde 1,8W	Imprimir desde 32W; Em espera desde 5,5W; Em repouso desde 1,8W
Nível de ruído	50 dB	50 dB	50 dB
Dimensões	480x290x163mm	490x290x240mm	490x345x308mm
Peso	8,1kg	10,8kg	14,5kg
Observações	Permite subir ficheiros (digitalizados ou guardados numa USB/cartão de memória) a Box, DropBox, Evernote, Facebook, Flickr, Google Drive, Picasa, OneNote & OneDrive	AirPrint; Dropbox; Evernote; Facebook; Flickr; Google Cloud Print; Google Drive; iPrint&Scan; Picasa	AirPrint; Dropbox; Evernote; Facebook; Flickr; Google Cloud Print; Google Drive; iPrint&Scan; Picasa









Multifunções Jacto de Tinta

Modelo	MFC-J6920DW	MFC-J6520DW	MFC-J4620DW
			
Código	BROMFC-J6920DW	BROMFC-J6520DW	BROMFC-J4620DW
Marca			
Capacidade	A3	A3	A3
Funções	Impressora, Cópia, Scanner e Fax	Impressora, Cópia, Scanner e Fax	Impressora, Cópia, Scanner e Fax
Velocidade de impressão mono	12ppm	22ppm	22ppm
Velocidade de impressão cores	12ppm	20ppm	20ppm
Resolução de impressão	1200x2400 dpi	1200x2400 dpi	1200x2400 dpi
Processador	288 MHz	192 MHz	—
Duplex	sim	sim	sim
Memória Standard	256MB	128MB	256MB
Conexões	Conexão Ethernet, WiFi e WiFi Direct	Conexão Ethernet, WiFi e WiFi Direct	Placa de rede cablada, WiFi, WiFi Direct e NFC. Impressão e digitalização a partir de dispositivos móveis e conexão à Nuvem. Modo BK
Controladores	Windows 7, Windows 8, Windows Server 2003 e 2008 (32 e 64 bits), Windows Vista, Windows XP; Mac OS X 10.4.11, 10.5.x, 10.6.x	Windows 7 (edições 32 (x86) e 64 (x64) bits), Windows 8 (edições 32 (x86) e 64 (x64) bits), Windows Vista (edições 32 (x86) e 64 (x64) bits), Windows XP Professional (edições 32 (x86) e 64 (x64) bits), Windows XP Home, Windows Server 2008 R2 e Windows Server 2008 (edições 32 (x86) e 64 (x64) bits), Windows Server 2003 (edições 32 (x86) e 64 (x64) bits); Mac OS X 10.6.8, 10.7.x, 10.8.x	Windows 7 (edições 32 (x86) e 64 (x64) bits), Windows 8 (edições 32(x86) e 64 (x64) bits), Windows Vista (edições 32 (x86) e 64 (x64) bits), Windows XP Professional (edições 32 (x86) e 64 (x64) bits), Windows XP Home, Windows Server 2003 e 2008 (edições 32 (x86) e 64 (x64) bits), Windows Server 2008 R2 e 2012 (edição 64 (x64) bits); Mac OS X v10.7.5/10.8.x/ 10.9.x
Entrada de papel	250 folhas	250 folhas	150 folhas
Saída de papel	50 folhas	50 folhas	50 folhas
Alimentador Automático	—	—	—
Copiadora	Velocidade 12/12cpm; Resolução de cópia 1200x2400 ppp	Velocidade 12/9cpm; Resolução de cópia 1200x2400 ppp	Resolução de cópia 1200x2400 ppp
Scanner	Correio electrónico, OCR, imagem, ficheiro, cartão, unidade de memória flash USB, FTP, rede, servidor de correio electrónico, serviços Web	Correio electrónico, OCR, imagem, ficheiro, cartão, unidade de memória flash USB, FTP, rede, servidor de correio electrónico, serviços Web	Imagem, OCR, e-mail, ficheiro, USB, cartões de memória, FTP, rede, servidor de e-mail (descarregamento prévio) e à Nuvem (Web Connect) (Digitalização em rede apenas para Windows®) http://support.brother.com
Fax	Envio e receção (receção só para Windows)	Envio e receção (receção só para Windows)	Envio e receção (receção só para Windows)
Consumo de energia	Imprimir desde 28W; Em espera desde 5,5W; Em repouso desde 1,5W	Imprimir desde 28W; Em espera desde 5,5W; Em repouso desde 1,5W	Imprimir desde 32W; Em espera desde 5,5W; Em repouso desde 1,9W
Nível de ruído	50 dB	50 dB	50 dB
Dimensões	553x433x310mm	553x433x247mm	480x290x188mm
Peso	16,7kg	14,5kg	9,5kg
Observações	Soluções: AirPrint; Dropbox; Evernote; Facebook; Flickr; Google Cloud Print; iPrint&Scan; Picasa	—	—



Multifunções Jacto de Tinta

Modelo	MFC-J6925DW	MFC-J5920DW	WF-5620DWF
			
Código	BROMFC-J6925DW	BROMFC-J5920DW	EPSC11CD08301
Marca			
Capacidade	A3	A3	A4
Funções	Impressora, Cópia e Scanner	Impressora, Cópia, Scanner e Fax	Impressora, Cópia, Scanner e Fax
Velocidade de impressão mono	22ppm	35ppm	20ppm
Velocidade de impressão cores	20ppm	27ppm	30ppm
Resolução de impressão	6000x1200 dpi	6000x1200 dpi	4800x1200 dpi
Processador	1 GHz	600 MHz	—
Duplex	sim	sim	—
Memória Standard	256MB	256MB	—
Conexões	USB 2.0 Hi-Speed Ethernet interna 10/100 Base-TX 802.11b/g/n wireless interna	WiFi 802.11b/g/n, Ethernet Interna 10/100 Base TX, USB 2.0 Hi-Speed, Wi-Fi Direct	Protocolos para impressão em rede LPR, FTP, IPP, LDP, Porta 9100, WSD, Net BIOS por TCP/IP, TCP/IPv4, TCP/ IPv6, IPsec; Protocolos para gestão da rede SNMP, HTTP, DHCP, BOOTP, APIPA, DDNS, mDNS, SNTp, SSDP, Ping, SLP, WSD, LLTD, IEEE 802.1X; Ligações Wi-Fi Direct, LAN sem fios IEEE 802.11b/g/n, USB Host, Interface Ethernet (1000 Base-T/ 100-Base TX/ 10-Base-T), USB de alta velocidade – compatível com a especificação USB 2.0; WEP 64 Bit, WEP 128 Bit, WPA PSK (AES)
Controladores	—	Windows XP; Windows Vista; Windows 7 , 8, 8.1; Windows Server; Mac OS X v10.7.5; OS X v10.8.x; OS X v10.9.x	Mac OS 10.5.8 ou posterior, Mac OS 10.6+, Mac OS 10.7.x, Mac OS 10.8.x, Microsoft Windows XP (Home Edition/ Prof/Prof X64/Vista), Windows Server 2003 (32/64 bits), Windows Server 2008 (32/64 bits), Windows Server 2008 R2, Windows Server 2012 (64bit)
Entrada de papel	250 folhas	250 folhas	330 folhas
Saída de papel	—	50 folhas	—
Alimentador Automático	—	—	50 folhas
Copiadora	Resolução de cópia 1200x2400 ppp	Velocidade 12/9cpm; Resolução de cópia 1200x1200 ppp	Velocidade 19/19cpm; Resolução de cópia 600x1200 ppp
Scanner	Correio electrónico, OCR, imagem, ficheiro, cartão, unidade de memória flash USB, FTP, rede, servidor de correio electrónico, serviços Web	OCR, e-mail, arquivo, USB, placa, FTP, rede, servidor de e-mail	JPEG, TIFF
Fax	Envio e recepção (recepção só para Windows)	MFC-J4420DW/MFC-J4620DW/MFC- J4625DW/MFC-J5320DW ITU-T Grupo 3; MFC-J5620DW/ MFC-J5625DW/MFC-J5720DW/MFC- J5920DW ITU-T Super Grupo 3	Envio e recepção
Consumo de energia	Imprimir desde 29W; Em espera desde 5,5W; Em repouso desde 1,5W	Imprimir desde 32W; Em espera desde 5,5W; Em repouso desde 1,8W	Imprimir desde 20W; Em espera desde 1,8W; Em repouso desde 0,3W
Nível de ruído	—	2,96 dB	52 dB
Dimensões	657x521x414mm	490x345x308mm	461x442x142mm
Peso	20,8kg	14,5kg	14,2kg



Multifunções Jacto de Tinta

Modelo	WF-5690DWF	Pro X476DW
		
Código	EPSC11CD14301	HPCN461A
Marca		
Capacidade	A4	A4
Funções	Impressora, Cópia, Scanner e Fax	Impressora, Cópia, Scanner e Fax
Velocidade de impressão mono	34ppm	55ppm
Velocidade de impressão cores	30ppm	55ppm
Resolução de impressão	4800x1200 dpi	1200x1200 dpi
Processador	—	792 MHz
Duplex	sim	sim
Memória Standard	—	768MB
Conexões	Protocolos para impressão em rede LPR, FTP, IPP, LDP, Porta 9100, WSD, Net BIOS por TCP/IP, TCP/IPv4, TCP/IPv6, IPSec; Protocolos para gestão da rede SNMP, HTTP, DHCP, BOOTP, APIPA, DDNS, mDNS, SNTp, Ping, SLP, WSD, LLTD, IEEE 802.1X; Ligações Interface Ethernet (1000 Base-T/100-Base TX/10-Base-T), Wi-Fi Direct, LAN sem fios IEEE 802.11b/g/n, USB Host, USB de alta velocidade – compatível com a especificação USB 2.0 Segurança WLAN WEP 64 Bit, WEP 128 Bit, WPA PSK (AES), WPA2 Enterprise	Conexão do PC USB 2.0, LAN, Wi-Fi(n), host USB Habilitado a AirPrint
Controladores	Mac OS 10.5.8 ou posterior, Mac OS 10.6+, Mac OS 10.7.x, Mac OS 10.8.x, Microsoft Windows XP (Home Edition/Prof/Prof X64/Vista), Windows Server 2003 (32/64 bits), Windows Server 2008 (32/64 bits), Windows Server 2008 R2, Windows Server 2012 (64bit)	Windows 8, Windows 7, Windows Vista, Windows XP (SP3, 32 bits), Mac OS X v10.6, Mac OS X Lion, Mac OS X Mountain Lion, Linux (hplip.net)
Entrada de papel	330 folhas	500 folhas
Saída de papel	—	300 folhas
Alimentador Automático	50 folhas	—
Copiadora	Velocidade 19/19cpm; Resolução de cópia 600x600 ppp	Velocidade 50/50cpm; Resolução de cópia 600x600 ppp
Scanner	E-mail, FTP, Pastas de rede, Computador (Epson Document Capture Pro), Microsoft SharePoint com Epson Document Capture Pro, Cartão/dispositivo de memória USB	Tipo de ficheiro de digitalização suportado pelo software: Bitmap (.bmp), JPEG (.jpg), PDF (.pdf), PNG (.png), Rich Text (.rtf), Searchable PDF (.pdf), Text (.txt), TIFF (.tif)
Fax	Envio e recepção	Envio e recepção
Consumo de energia	Imprimir desde 8,9W; Em espera desde 2,6W; Em repouso desde 0,3W	Imprimir desde 100W; Em espera desde 70W; Em repouso desde 10W
Nível de ruído	52 dB	52 dB
Dimensões	461x442x342mm	517x399x517mm
Peso	14,3kg	24kg

Fax laser 2845

Copiadora a 20 cpm, bandeja de 250 folhas, 16 MB, fax a 33.600 bps, 400 pag. de memória. Alimentador automático de documentos e auscultador telefónico.



brother
at your side

cod. BROFAX-2845

Código	Marca	Descrição	Emb
BROFAX-2845	brother at your side	2845	1un

Fax laser T104

Fax de papel normal com auscultador telefónico incorporado para casa e escritório. Fax de papel normal com auscultador telefónico incorporado para o lar e a empresa. Facilmente programável uma vez que o visor LCD indica quais as instruções necessárias. Alta voz integrado com a possibilidade de transferir a chamada. Rechamada automática caso o fax de destino estiver ocupado. Identificação da chamada (Serviço oferecido pelas companhias telefónicas).



brother
at your side

cod. BROFAX-T104

Código	Marca	Descrição	Emb
BROFAX-T104	brother at your side	papel comum	1un

Impressora térmica QL-1060N

Resolução de impressão de 300ppp. Etiquetas e Rolos Contínuos DK Etiquetas pré-cortadas e contínuas. Velocidade até 69 etiquetas por minuto (110mm/seg). Corte de fita automático. Impressão ESC/P. Placa de Rede Ethernet 10/100 Base TX. USB 2.0 Full Speed, Porta de Série (RS-232C).

etiquetas pág.293



brother
at your side

cod. BROQL-1060N

Código	Marca	Descrição	Emb
BROQL-1060N	brother at your side	para etiquetas e rótulos	1un

Impressora térmica QL-570

Impressora de etiquetas profissional que permite imprimir etiquetas de e até 62 mm. de largura. Tecnologia térmica directa. Ligação USB. Inclui software de edição de etiquetas/códigos de barras P-touch Editor 5.0 e P-touch Address Book 1.1 para gestão de contactos. Etiquetas autocolantes de papel térmico e película plástica para diferentes aplicações.

brother
at your side



etiquetas pág.293

cod. BROQL-570

Código	Marca	Descrição	Emb
BROQL-570	brother at your side	até 68epm	1un

Impressora térmica QL-700

Modo "Conectar e Etiquetar" – sem instalação de software/controladores. Grande velocidade de impressão – até 93 etiquetas/min. Corte automático. Modo Editor Lite (PnP) e modo normal. Resolução 300x600 ppp. Conexão a base de dados. 4 teclas (Ligar/Desligar, Editor Lite, Corte, Alimentação de etiqueta). Impressão de códigos de barras (1D e 2D)

brother
at your side



etiquetas pág.293

cod. BROQL-700

Código	Marca	Descrição	Emb
BROQL-700	brother at your side	até 93epm	1un



Impressora térmica QL-710W

Impressora de etiquetas de alta velocidade.
Interface USB e de rede Wi-Fi.
Grande velocidade de impressão – até 93 etiquetas/min.
Corte automático. Resolução 300x600 ppp. Suporta rolos DK até 62mm largura. Etiquetas pré-cortadas e fitas contínuas. Conexão a base de dados. Impressão de códigos de barras (1D e 2D).



cod. BROQL-710W

Código	Marca	Descrição	Emb
BROQL-710W		até 93epm	1un

Impressora térmica QL-720NW

Impressora de etiquetas de alta velocidade.
Interface USB e de rede Wi-Fi e Cablada.
Grande velocidade de impressão – até 93 etiquetas/min.
Corte automático. Resolução 300x600 ppp. Suporta rolos DK até 62mm largura. Etiquetas pré-cortadas e fitas contínuas. Conexão a base de dados. Impressão de códigos de barras (1D e 2D).



cod. BROQL-720NW

Código	Marca	Descrição	Emb
BROQL-720NW		até 93epm	1un

Impressora térmica QL-1050

Impressão Térmica directa.
Resolução impressão: 300
Velocidade impressão: 69 etiquetas por minuto (110mm/seg). Compatibilidade rede: Ligação em rede opcional através do servidor de impressão PS9000.



cod. BROQL-710W

Código	Marca	Descrição	Emb
BROQL-1050		até 300ppp	1un

Impressora térmica GK420T

Memória - 8 MB SDRAM/ 4 MB Flash
Método de Impressão - Térmico directo e/ou Transferência térmica. Largura máxima impressão -104mm. Altura máxima impressão: 991mm. Linguagem programação: EPL e ZPL. Velocidade impressão: 127mm/seg. Peso 2,1kg.



cod. ZEBGK42-102520-000

Código	Marca	Descrição	Emb
ZEBGK42-102520-000		GK420T	1un

Impressora térmica GX420D

Memória: 8 MB SDRAM/ 4 MB Flash. Método de Impressão: térmico directo. Largura máxima impressão: 104mm. Altura máxima impressão - 991mm. Linguagem programação: EPL e ZPL. Velocidade impressão: 127mm/seg. Peso 1,4kg.



cod. ZEBGK42-202520-000

Código	Marca	Descrição	Emb
ZEBGK42-202520-000		GX420D	1un

Impressora térmica GC420D

Memória: 8 MB SDRAM/ 8 MB Flash.
Largura máxima impressão: 104mm.
Altura máxima impressão: 990mm.
Linguagem programação- EZPL.
GC420D, 203dpi, USB, Paralela e Serie RS232.
Velocidade impressão: 102mm/seg.
Peso 1,4kg.



cod. ZEBGC420-200520-00

Código	Marca	Descrição	Emb
ZEBGC420-200520-00		GC420D	1un

Impressora térmica GC420T

Memória: 8 MB SDRAM/ 8 MB Flash.
Método de Impressão: térmico directo e/ou transferência térmica. Largura máxima impressão: 104mm. Altura máxima impressão: 990mm.
Linguagem programação: EZPL. GC420D, 203dpi, USB, Paralela e Serie RS232.
Velocidade impressão: 102mm/seg. Peso 1,5kg.



cod. ZEBGC420-100520-00

Código	Marca	Descrição	Emb
ZEBGC420-100520-00		GC420T	1un

Impressora térmica GT800

Memória: 8 MB SDRAM/ 8 MB Flash. Método de Impressão: térmico directo e transferência térmica. Largura máxima impressão: 104mm. Altura máxima impressão: 991mm. Linguagem programação: EPL2, ZPL I/ZPL II. Velocidade impressão: 127mm/seg. Conectividade Opcional Rede Zebtranet 10/100. Peso 5kg.



cod. ZEBGT800-100520-00

Código	Marca	Descrição	Emb
ZEBGT800-100520-00		GT800	1un

Impressora de etiquetas e talões TD-2020

Velocidade de impressão até 152mm/seg. (6"seg) e resolução de 203ppp.
Conexão USB e Série. Etiquetas até 63mmx1m. Suporte SDK: Windows b-PAC. Software profissional Ptouch Editor 5 para Windows (impressão de códigos de barras, conexão a base de dados, numeração sequencial, etc.)
Sistemas operativos compatíveis: Microsoft Windows XP, Windows Vista, Windows 7, 8.
Compatível com linguagem ZPLII.
Dimensões: 110x 215x172mm.
Peso: 1,32kg.



cod. BROTD-2020

etiquetas pág.293
rolos papel pág.290

Código	Marca	Descrição	Emb
BROTD-2020		TD-2020	1un

Impressora de etiquetas e talões TD-2120N

Velocidade de impressão até 152mm/seg. (6"seg) e resolução de 203ppp.
Conexão USB e Série. Etiquetas até 63mmx1m. Suporte SDK: Windows b-PAC. Software profissional Ptouch Editor 5 para Windows (impressão de códigos de barras, conexão a base de dados, numeração sequencial, etc.)
Sistemas operativos compatíveis: Microsoft Windows XP, Windows Vista, Windows 7, 8.
Compatível com linguagem ZPLII.
Dimensões: 110x215x172mm.
Peso: 1,32kg.



cod. BROTD-2120N

etiquetas pág.293
rolos papel pág.290

Código	Marca	Descrição	Emb
BROTD-2120N		TD-2120N	1un



Impressora de etiquetas e talões TD-2130N

Velocidade de impressão de 152mm/seg (6"/seg)-Interface USB (mini B), Série e Rede integrada. Resolução de 300ppp- Modo de impressão de etiquetas: Contínuo / pré-cortado. Utiliza rolos até 63xØ127mm (2"x5"). Suporta alimentação traseira. Suporte SDK: Windows b-PAC, iOS, Android e Windows Mobile. Sistemas operativos compatíveis: Windows XP / Vista / 7 / 8 e Server 2003/2008/2008 R2/2012
 Compatível com Linguagem ZPLII
 Acessórios suportados: Adaptador cabo Série RS-232C, Interface Bluetooth, Interface Wi-Fi, Recortador de etiquetas, Painel tátil e visor LCD, Bateria recarregável Li-ion e Base para bateria.
 Dimensões: 110x215x172mm.
 Peso: 1,34Kg.



cod. BROTD-2130N

Impressora de etiquetas e talões TD-4000

Velocidade de impressão até 92 etiquetas/min., ligação USB e série, corte de fita automático.
 Inclui cabos de alimentação e USB, software para impressão de etiquetas e 2 rolos: 1 rolo RD de fita contínua autocolante de papel 102mmx2m e 1 rolo RD com 60 etiquetas 51x26mm.



cod. BROTD-4000

Código	Marca	Descrição	Emb
BROTD-2130N		TD-2130N	1un

Código	Marca	Descrição	Emb
BROTD-4000		TD-4000	1un

Acessórios para impressora de etiquetas

Lâmina para impressora de etiquetas QL-500/550/560.



cod. BRODK-BU99

Código	Marca	Descrição	Emb
BRODK-BU99		lâmina de corte	2un

Caixa registadora ECR-6800LD

Rápida e robusta impressora térmica alfanumérica 10 lin/seg. Programação cabeçalho e final do ticket. 40 departamentos. 8 empregados.
 Teclado alfanumérico de 55 teclas. 4 tipos de IVA.
 4 métodos de pagamento: cash, cheque, cartões, crédito.
 Gaveta: 8 compartimentos para moedas/4 para notas.
 Compartimento de depósito adicional.
 Emissão de factura simplificada.



cod. OLIB4631000

Código	Marca	Descrição	Emb
OLIB4631000		ECR-6800LD	1un



Caixa registadora ECR-7700



Departamentos: 14. PLU's: até 400. Taxas de IVA: 4 tipos Iva (+ s/ IVA). Nº Empregados: 8.
 Gaveta (moedas/notas): 8 Moedas / 3+1 Notas. Impressão térmica.
 Medida do Papel: 57x60x11mm. 4 modos de pagamento. Rolo de controlo: diário electrónico. Prestações avançadas: decimais; IVA add on/in; impressão de recibo on/off e repetição de recibo; departamento negativo; modo treino; câmbios.
 Programação: 6 linhas de cabeçalho; 4 linhas de rodapé; 24 caracteres por linha.



cod. OLIB5370001

Código	Marca	Descrição	Emb
OLIB5370001		ECR-7700	1un

Caixa registadora ECR-8100



Operador alfanumérico 10 dígitos x 2 linhas alfanumérica 58mm. Velocidade 10 lps 50 mm/seg. Diário electrónico: até 13.000 linhas.
 Departamentos: 99 (10 grupos). PLUs : até 1.500. Empregados: 15.
 Teclado: 54 teclas. Talão "justificação de despesa". Gaveta 8 espaços para moedas (removível) e para 4 notas. Mensagens promocionais: Logo gráfico programável via PC. Cabeçalho, 10 linhas. Rodapé, 10 linhas. Leitor de código barras opcional. Interfaces: USB para ligação a PC para programação; RS 232 para ligação de leitor de código de barras.



cod. OLIB5606000

Código	Marca	Descrição	Emb
OLIB5606000		ECR-8100	1un

Máquina escrever electrónica AX-410



Máquina de escrever portátil para usuários domésticos e profissionais. Ideal para estudantes ou comércio. Compacta e portátil, pode guardar-se facilmente. Simples de utilizar. Impressão: Margarida de 12cps de velocidade. 65 caracteres. Regresso automático de carro: Sim.



cod. BROAX-410

Código	Marca	Descrição	Emb
BROAX-410		AX-410	1un



DESENHADOS PARA NEGÓCIOS EM CRESCIMENTO

Num negócio em crescimento, o futuro é tão importante como o presente. Os nossos equipamentos multifunções tinta profissional, com impressão até A3, conexão móvel e à nuvem, oferecem toda a flexibilidade que a sua empresa pode necessitar no futuro. Os seus consumíveis XL, a alta capacidade de papel e a impressão duplex automática, todo o rendimento que precisa hoje.



AVANTAGEM DE PRINT 3.0



2 anos de garantia standard + 1 ano de garantia comercial adicional Brother, sempre que registe o seu equipamento, de impressão ou digitalização, na nossa página em www.brother.pt, nos termos e condições ali especificados, num prazo máximo de 45 dias a partir da data da fatura de compra.





RATOS



TECLADOS



HEADSETS



COLUNAS

myLifetech

Making you Smile

LEITOR CARTÕES



MALAS PARA
PORTÁTEIS



SUPORTES PARA
NOTEBOOKS





Informática

Adaptadores	67
Antivírus	79
Auscultadores	74
Bloco de alimentação	59
Bolsa para máquina de filmar	78
Bolsas, Malas e Mochilas para portáteis	77
Cadeado	78
Caixas externas	57
Caneta de impressão 3D	80
Canetas para ecrã tátil	79
Capas para tablets	77
Cartão de acesso	72
Cartões de memória	71
Discos rígidos	70
Dispositivos aderentes	79
Docking Station	70
Extensor de rede	60
Extensores de sinal	60
Filamentos	81
Flash Drive	71
Fontes de alimentação	57
Gamepad	75
HeadPhones	72
HeadSet	74
Hub	70
Impressoras 3D	80
Leitor de cartões	71
Monitores	56
Películas protectoras	76
Placa de rede	58
Placa de som	58
Placa PCI-E	58
Programador e Software	79
Rack	65
Ratos	75
Routers	65
Scanner	57
SmartPhone	56
Suporte para CPU	78
Suporte para tablets e portáteis	78
Switch	59
Tablets	56
Tapetes para ratos	75
Teclados	75
UPS's	61
Webcam	76

Smartphone Liquid Z200

Visor- 4"; Ecrã táctil; Wi-fi 802.11 B/G/N802.11 B/G/N; Wi-Fi;
 Bluetooth; GPS; GSM: Quadriband; Android KitKat 4.4.
 Antena interna integrada; Memória de voz; Rádio; Vibração; Kit
 mãos livres; Vídeo Chamada; Toques polifónicos; Dual Sim; Toques
 personalizáveis; Câmera 2 megapixels; Câmera Vídeo; Flash; E-mail,
 Instant Messaging, MMS, SMS, T9; Browser: Html; Leitor multimédia:
 3GP, AAC, Midi, Mp3, MP4, WAV, WMA, WMV; Memória interna:
 4 Gb; Memória externa: Micro SD. Autonomia em conversação:
 360minutos; Autonomia em Standby: 250horas; bateria tipo LI-Ion.
 Dimensões: 6,5x12,65x1,3cm; Peso: 130g

acer



cod. ACEHM.HFEEB.001

Código	Marca	Descrição	Cor	Emb
ACEHM.HFEEB.001	acer	Dualcore 1GHz, 4.0" LCD	●	1un

Tablet Iconia A1-713

Ecrã 7"; Resolução do ecrã: 1024 pixels;
 Resolução vertical do ecrã: 600 pixels;
 Memória: 16Gb; Expansão Micro SD; Bateria de lítium-ion; Duração
 da bateria 360 minutos; Potência da bateria: 3400Mah. Máquina
 fotográfica interna e segunda câmara. Processador Cortex A7 -
 1.3Mhz; 3G; Bluetooth; Wi-Fi 802.11 b/g/n; Mini jack stereo 3,5mm;
 Suporte tráfego dados / voz. Dimensões: 19,3x11,6x0,9cm.
 Peso: 305g.

acer



capas para tablet pág.77



cod. ACENT.L4GEE.004

Código	Marca	Descrição	Cor	Emb
ACENT.L4GEE.004	acer	7", WI-FI 16Gb	●	1un

Tablet Iconia B1-730HD

Ecrã 7"; Resolução do ecrã: 1280 pixels;
 Resolução vertical do ecrã: 800 pixels;
 Receptor de GPS; Memória: 8Gb; Expansão Micro SD; Bateria de iões
 recarregável 3600MAH; Duração da bateria, 420 minutos; Potência
 da bateria, 3680Mah. Processador 1.6Mhz; Bluetooth; Wi-Fi 802.11
 b/g/n; Mini jack stereo 3,5mm. Dimensões: 19,7x12x0,9cm.
 Peso: 320g.

acer



capas para tablet pág.77



cod. ACENT.L4CEE.003

Código	Marca	Descrição	Cor	Emb
ACENT.L4CEE.003	acer	7", WI-FI 8Gb	●	1un

Monitores LED

Os monitores da Série V6 incluem a tecnologia Acer eColor
 para efeitos visuais impressionantes, e os ecrãs inovadores Acer
 ComfyView reduzem os reflexos para uma visualização mais
 confortável. Estes monitores sólidos também possuem uma
 grande variedade de portas, para que se possa ligar a vários tipos
 de dispositivos e fazer mais coisas ao mesmo tempo. Além disso,
 utilizam funções ecológicas para economizar energia e poupar
 dinheiro.

acer



cod. ACEUM.WV6EE.B04

Código	Marca	Descrição	Cor	Emb
ACEUM.XV6EE.A03	acer	V196HQLAB, 18.5"	●	1un
ACEUM.WV6EE.B04	acer	V226HQLAbd, 21.5"	●	1un
ACEUM.FV6EE.005	acer	V246HLbmd, 24"	●	1un



Scanner A4

Digitalizam documentos a cores em formato PDF.
Capacidade de procura de documento. Alta qualidade: resolução 600x600 PPP. Alta velocidade: até 10 imagens por minuto.
Versátil: digitaliza diferentes tamanhos de documentos.
Alimentação USB.



cod. BRODS600

Código	Marca	Descrição	Emb
BRODS600	brother	portátil	1un
BRODS620	brother	portátil	1un
BROADS1100W	brother	ADS1100W portátil com duplex	1un
BROADS1600W	brother	ADS1600W portátil com duplex	1un
BROADS2600WE	brother	ADS2600WE com duplex e Wi-Fi	1un

Caixa externa USB

Transporte para qualquer lugar os seus arquivos, fotos e filmes. Adequado para disco rígido SATA 2.5inch. Interface: USB 2.0 e USB 1.1 480Mbps.
Unidade de disco: 6,35cm (2.5inch) SATA. Altura interna: 1,09cm.
Requisitos do sistema: porta USB disponível.



cod. VELEM7041

Código	Marca	Descrição	Emb
VELEM7041	velleman	2.0 para discos SATA de 2,5"	1un

Caixa externa USB

USB 3.0 é recomendado para um bom desempenho. Adequado para disco rígido SATA 2.5inch. Interface: Compatível com especificações USB 3.0 (até 5Gbps). Aplicação: 6,35cm SATA. Alimentação: DC 5V 1A via cabo USB, ou através de 5V DC (não incluído). Porta USB disponível.



cod. VELEM7033

Código	Marca	Descrição	Emb
VELEM7033	velleman	3.0 para discos SATA de 2,5"	1un

Fonte de alimentação para PC's

Circuito amplificador magnético. Baixa ondulação e ruído. Alta eficiência. Funções de proteção: OVP: Over Voltage Protection; UVP: Under Voltage Protection; OCP: Over Current Protection; OLP: Protecção de carga sobre; SCP: Protecção contra curto circuito.
Suporta: CPU: INTEL, AMD, Quad-core. Motherboard: Intel, AMDATI, Nvidia, VIA, SIS. Placas gráficas Nvidia: GTX28, AMD HD4870. Discos rígidos: SATA, PATA. Especificações Potência: 280W; nível de ruído: 21dBA; entrada: 220 - 240V / 3,5 - 5A / 50 ~ 60Hz; Conectores de saída: 1x: conector para ATX12V V2.x motherboard com conector de 20/24 pinos; Tensão de saída / corrente: laranja: 3,3 V / 21A / max. 160W; vermelho: +5 V / 18A / max. 160W; amarelo: +12 V / 17A / max. 204W; amarelo: 12V ATX / - / max. 204W; azul: ATX-12V / 0.3A / 5W; roxo: +5 V ATX / 2A / 10W; verde: PS-ON / - / -; cinza: PG / - / -; preto: COM / GND / -. Dimensões: 140x150x86mm; Peso: ±1,4kg. Cabo de alimentação: CEE 7/7 - IEC fêmea, 1,20mts.



cod. VELPCPSU1

Código	Marca	Descrição	Emb
VELPCPSU1	velleman	ATX 12V V2.3 - 400W	1un

Fonte de alimentação para PC's



Baixa ondulação e ruído. Alta eficiência. INTEL ATX12V v2.3. Seis funções de proteção: OVP: Over Voltage Protection; UVP: Under Voltage Protection; OCP: Over Current Protection; OLP: Protecção de carga sobre; SCP: Protecção contra curto circuito protecção contra descargas atmosféricas. Suporta: CPU: INTEL, AMD, Quad-core. Motherboard: Intel, AMDATI, Nvidia, VIA, SIS. Placas gráficas Nvidia: GTX28, AMD HD4870. Discos rígidos: SATA, PATA. Especificações: Potência: 380W; nível de ruído: 21dBA; entrada: 220-240V / 3,5-5A / 50~60Hz; conectores de saída: 1x: ATX 2x (20 + 4 pinos destacável) com malha de cabo; 2x PCIe (6 pinos); 2x: 4 pinos de 12V (ligada a 1x 8 pinos); 3x: SATA (2x com 3.3V, 1x sem); 3x: IDE. Tensão de saída / corrente: laranja: 3,3 V / 21A / max.160W; vermelho: +5 V / 18A / max.160W; amarelo: +12 V / 14A / max.350W; amarelo: 12V ATX / - / max.350W; azul: ATX-12V / 0.3A / 5W; roxo: +5 V ATX / 2.5A / 12.5W; verde: PS-ON / - / -; cinza: PG / - / -; preto: COM / GND / -. Dimensões: 150x158x86mm. Peso: ±1,6kg. Cabo de alimentação: CEE 7/7 - IEC fêmea, 1,20mts.



cod. VELPCPSU2

Código	Marca	Descrição	Emb
VELPCPSU2		ATX 12V V2.3 - 550W	1un

Placa de rede



A unidade dispõe de inúmeros recursos extras, como relatórios por e-mail, mudança de status de entrada, temporizadores programáveis. Características: Controlador Ethernet IEEE 802.3 compatível; suporta 10 Base -T (10Mbps); IP estático ou DHCP; nome de utilizador em netBIOS definível; envia e-mail para o power up e eventos de entrada (activado e / ou desativado); interface web para configuração e operação. Servidor TCP (porta definível pelo usuário); LCD exhibe as configurações do relógio ou da rede. Nomes definidos pelo utilizador para todas as saídas; múltiplos utilizadores (1 administrador e 3 utilizadores); programas temporizados para todos os oito canais; programas com máximo de 28 temporizadores. Especificações: 8 contactos de relé : 12A @ 30Vdc ou 16A @ 230Vac; 1 entrada: contacto em vazio ou tensão de entrada 5 20Vac ou dc; Fonte de alimentação: 12Vac/500mA.



cod. VELPCPSU2

Código	Marca	Descrição	Emb
VELPCPSU2		8 canais	1un

Placa de som

Auscultador e entradas de microfona
Em conformidade com as especificações USB 2.0
Interface: USB 1.1 e USB 2.0
Canais de Áudio: 5.1 Surround Sound espacial
Conectores: 2 x 3,5 mm para microfona e alto-falante ou auscultador. Chipset: C-Media CM108
Requisitos do sistema: Adequado para Windows 2000/XP/Vista/7



cod. VELEM3751

Código	Marca	Descrição	Emb
VELEM3751		USB Audio Blaster 5.1	1un

Placa PCI-E

2 portas USB 3.0 adicionais até 5Gbit / s.



cod. VELEM1039

Código	Marca	Descrição	Emb
VELEM1039		USB 3.0 - 2 portas	1un



Switch

Protocolos de rede suportados CSMA/CD; TCP/IP. Normas de Comunicações IEEE 802.3, IEEE 802.3u, IEEE 802.3x; Tamanho da tabela de endereços MAC 1000 entries. Suporte flow control; Store-and-forward. Velocidade máxima de transferência de dados 0.1 Gbit/s; Velocidade de transmissão de dados 10/100 Mbps; Full duplex; Capacidade de routing/switching 1 Gbit/s. Consumo de energia 3W. Dimensões: 140x87x27,5mm



cod. TPLTL-SF1005D

Código	Marca	Descrição	Emb
TPLTL-SF1005D	TP-LINK	5 portas, 10/100 Mbps	1un

Switch Gigabit

Normas de Comunicações IEEE 802.3, IEEE 802.3ab, IEEE 802.3x. Suporte flow control; Store-and-forward; Apoio jumbo frames; Auto MDI/MDI-X; IGMP snooping. Velocidade máxima de transferência de dados 2 Gbit/s; Velocidade de transmissão de dados 10/100/1000Mbps; Full duplex. Visor com LED duplo; Voltagem de entrada de AC 100-240V. Frequência de entrada AC 50/60Hz. Tecnologia da conectividade. Ligação com fios LAN. Ethernet LAN taxa de transferência de dados 10, 100, 1000 Mbit/s. Dimensões: 99,8x98x25mm



cod. TPLTL-SG105

Código	Marca	Descrição	Emb
TPLTL-SG105	TP-LINK	5 portas Gigabit	1un

Switch Gigabit

Normas de Comunicações IEEE 802.3, IEEE 802.3u, IEEE 802.3x. Velocidade máxima de transferência de dados 0.1 Gbit/s. Velocidade de transmissão de dados 10/100 Mbps. Full duplex. Capacidade de routing/switching 1.6 Gbit/s. Dimensões: 140x87x27.5mm.



cod. TPLTL-SF1008D

Código	Marca	Descrição	Emb
TPLTL-SF1008D	TP-LINK	8 portas, 10/100 Mbps	1un

Switch Gigabit

Normas de Comunicações IEEE 802.3, IEEE 802.3ab, IEEE 802.3x. Suporte flow control; Store-and-forward; Auto MDI/MDI-X; IGMP snooping. Velocidade máxima de transferência de dados 2 Gbit/s. Velocidade de transmissão de dados 10/100/1000Mbps. Full duplex. Largura de banda máxima das portas 16 Gbit/s. Voltagem de entrada de AC 100-240V. Frequência de entrada AC 50/60Hz. Ethernet LAN taxa de transferência de dados 10, 100, 1000 Mbit/s. Tipo de ethernet interface Gigabit. Dimensões: 158x101x25mm.



cod. TPLTL-SG108

Código	Marca	Descrição	Emb
TPLTL-SG108	TP-LINK	8 portas Gigabit	1un

Switch com N-WAY

Switch de rede tem 8 portas independentes 10/100 Mbps que suportam transmissões de velocidade half duplex ou full duplex. Melhor desempenho, graças à função de auto-negociação N-Way. O switch de rede pode escolher automaticamente a velocidade correcta. Detecção de cross-over garante que os utilizadores podem conectar o switch a outro switch ou hub sem um cabo crossover. Perfeito para configurar ou ampliar sua rede. Fonte de alimentação incluída. Taxa de transferência de dados: 10/100 Mbps; Portas: 8x 10/100 Mbps porta de auto-negociação; Método de transmissão: store-and-forward; Potência: 9 Vdc, 50-60Hz, 0.6A. Dimensões: 87x133x23,5mm



cod. VELEM4408

Código	Marca	Descrição	Emb
VELEM4408	Velleman	8 portas, 10/100Mhz	1un

Bloco de alimentação

Funciona na rede eléctrica 220V ou via socket carro (auto) 12Vdc com LED (adaptadores incluídos). Adaptador de rede: entrada: 100-240V 50/60Hz, 0,32 A máx; saída: 12VDC 1.25A, 15VA. Comprimento do cabo: 1,80m. Adaptador para carro: entrada: 12VDC; saída: 12VDC; corrente maxima: 2A; fusível: 6FF2N; comprimento do cabo: 1,80m. Barra de energia: entrada: 12VDC; saída: 4x 5V da porta USB; corrente: max. total de 2A. Dimensões: 120x30x22mm. Peso total: ± 250g.



cod. VELPSSEUSB4

Código	Marca	Descrição	Emb
VELPSSEUSB4	Velleman	4 USB's 220V/auto	1un

Extensor de rede

O TL-WA830RE 300Mbps da TP-LINK foi concebido para expandir comodamente a cobertura e melhorar a intensidade do sinal de uma rede wireless existente, eliminando as "zonas mortas". Combinado com as mais recentes tecnologias wireless N, segurança superior e compatibilidade alargada. O TL-WA830RE é a solução mais segura e rápida para manter a performance de uma rede wireless e melhor significativamente a sua cobertura, dando-lhe a liberdade de desfrutar da Internet em qualquer ponto de áreas de grande dimensão, tais como casas, hotéis ou escritórios, sem preocupações com as limitações do sinal wireless. Velocidade real de transferência 100 Mbit/s. Ethernet LAN (RJ-45): 1 porta. Corrente 1 A.



TP-LINK
The Reliable Choice

cod. TPLTL-WA830RE

Código	Marca	Descrição	Emb
TPLTL-WA830RE		N300 Wireless 300Mbps	1un

Extensor de sinal

Consumo de energia 3W. Normas de Comunicações IEEE 802.11b, IEEE 802.11g, IEEE 802.11n. Velocidade máxima de transferência 300 Mbit/s. Ethernet LAN taxa de transferência de dados 10, 100 Mbit/s. Codificação / segurança 128-bit WEP, 152-bit WEP, 64-bit WEP, WPA-PSK, WPA2-PSK. Banda de frequência: 2.4 - 2.4835GHz.



TP-LINK
The Reliable Choice

cod. TPLTL-WA850RE

Código	Marca	Descrição	Emb
TPLTL-WA850RE		N300 Wireless, 300Mbps	1un

Extensor de sinal

Aprovações Regulamentares CE, RoHS; Banda de frequência: 2.4 - 2.4835 GHz; Normas de Comunicações IEEE 802.11b, IEEE 802.11g, IEEE 802.11n. Sensibilidade do receptor: 70M: -68dBm@10% PER; 130M: -68dBm@10% PER; 108M: -68dBm@10% PER; 54M: -68dBm@10% PER; 11M: -85dBm@8% PER; 6M: -88dBm@10% PER; 1M: -90dBm@8% PER. Consumo de energia 3W.



TP-LINK
The Reliable Choice

cod. TPLTL-WA854RE

Código	Marca	Descrição	Emb
TPLTL-WA854RE		N300 Wireless, 300Mbps	1un

Extensor de sinal

Quantidade de portas Ethernet LAN (RJ-45)1. Consumo de energia 3W. Codificação / segurança: 128-bit WEP, 152-bit WEP, 64-bit WEP, WPA-PSK, WPA2-PSK. Digitalização Duplex: 300 Mbit/s. Largura de banda: 2,4 GHz. Normas de Comunicações: IEEE 802.11b, IEEE 802.11g, IEEE 802.11n. Padrões Wi-Fi: 802.11b, 802.11g, 802.11n. Tecnologia de cablagem: 10/100Base-T(X).



TP-LINK
The Reliable Choice

cod. TPLTL-WA860RE

Código	Marca	Descrição	Emb
TPLTL-WA860RE		N300 com tomada Wireless	1un



Extensor de sinal

TP-LINK
The Reliable Choice

Quantidade de portas Ethernet LAN (RJ-45)1.
Temperatura máxima de ar húmido para funcionamento, 32 - 104°F. Velocidade real de transferência: 750 Mbit/s.
Consumo de energia: 3,5W. Codificação / segurança: 128-bit WEP, 152-bit WEP, 64-bit WEP, WPA-PSK, WPA2-PSK.
Digitalização Duplex: 433 Mbit/s. Normas de Comunicações: IEEE 802.11ac, IEEE 802.11b, IEEE 802.11g, IEEE 802.11n.
Padrões Wi-Fi: 802.11b, 802.11g, 802.11n.
Tecnologia de cablagem: 10/100Base-T(X).



cod. TPLRE200

Código	Marca	Descrição	Emb
TPLRE200		AC750 Wireless 433Mbps	1un

UPS 3S

EATON
Powering Business Workloads

Três tomadas com supressor de picos e autonomia +3 tomadas com supressor de picos. Margem de tensão entrada sem solicitação de baterias: 161-284V. Protecção de Entrada: disjuntor rearmável.
Bateria compacta, selada de chumbo-ácida (substituível).
Arranque a frio (sem corrente). Protecção de descargas profundas.
Autonomia das baterias a 50%-10min / a 70%-6min.
Porta USB compatível com HID, para a integração automática com os sistemas operacionais comuns (Windows XP, Vista e 7, Linux, Mac Os X).



cod. EAT3S700DIN

Código	Marca	Descrição	Dimensões	Emb
EAT3S550DIN		550DIN, 550VA/330W	86x140x335mm	1un
EAT3S700DIN		700DIN, 700VA/420W	86x170x335mm	1un

UPS 5E

Potência VA/W: 500VA/300W.
Margem de tensão entrada sem solicitação de baterias: 170-264V. Autonomia típica: 1pc- 7min.
Modelos IEC: 4 IEC C13 (10A). Dimensões: 288x148x100mm.
Peso: 3,66kg.

EATON
Powering Business Workloads



cod. EAT5E500I

Código	Marca	Descrição	Emb
EAT5E500I		500i, 500VA	1un

UPS 5E

Potência VA/W: 650VA/360W.
Margem de tensão entrada sem solicitação de baterias: 170-264V. Autonomia típica: 1 pc- 16min / 2 pc- 6min.
Modelos IEC: 4 IEC C13 (10A). Dimensões: 288x148x100mm
Peso: 4,6Kg

EATON
Powering Business Workloads



cod. EAT5E650I

Código	Marca	Descrição	Emb
EAT5E650I		650i, 650VA	1un

UPS 5E

Potência VA/W: 650VA/360W.
 Margem de tensão entrada sem solicitação de baterias: 170-264V. Com protecção contra surtos (Internet/Tel/Fax). Autonomia típica: 1 pc- 16min / 2 pc- 6min. 1 Porta USB. Modelos IEC: 4 IEC C13 (10A). Dimensões: 288x148x100mm. Peso: 4,64kg.



cod. EAT5E650IUSB

Código	Marca	Descrição	Emb
EAT5E650IUSB		650i USB, 650VA	1un

UPS 5E

Potência VA/W: 650VA/350W.
 Margem de tensão entrada sem solicitação de baterias: 170-264V. Com protecção contra surtos (Internet/Tel/Fax). Autonomia típica: 1 pc- 16min / 2 pc- 6min. 1 Porta USB. Modelos IEC: 4 IEC C13 (10A). 1 Schuko (DIN) + 2 IEC C13 (10A). Dimensões: 288x148x100mm. Peso: 4,64kg.



cod. EAT5E650IUSB DIN

Código	Marca	Descrição	Emb
EAT5E650IUSB DIN		650i USB DIN, 650VA	1un

UPS 5E

Potência VA/W - 850VA/480W.
 Margem de tensão entrada sem solicitação de baterias: 170-264V. Com protecção contra surtos (Internet/Tel/Fax). Autonomia típica: 1 pc- 20min / 2 pc- 8min. 1 Porta USB. Modelos IEC: 4 IEC C13 (10A). Dimensões: 288x148x100mm. Peso: 5,16kg.



cod. EAT5E850IUSB

Código	Marca	Descrição	Emb
EAT5E850IUSB		850i USB, 850VA	1un

UPS 5E

Potência VA/W - 850VA/480W.
 Margem de tensão entrada sem solicitação de baterias: 170-264V. Com protecção contra surtos (Internet/Tel/Fax). Autonomia típica: 1 pc- 20min / 2 pc- 8min. 1 Porta USB. Modelos IEC: 4 IEC C13 (10A). 1 Schuko (DIN) + 2 IEC C13 (10A). Dimensões: 288x148x100mm. Peso: 5,16kg.



cod. EAT5E850IUSB DIN

Código	Marca	Descrição	Emb
EAT5E850IUSB DIN		850i USB DIN, 850VA	1un

UPS 5E

Potência VA/W - 1100VA/660W.
 Margem de tensão entrada sem solicitação de baterias: 170-264V. Com protecção contra surtos (Internet/Tel/Fax). Autonomia típica: 1 pc- 45min / 2 pc- 20min / 3 pc - 7min. 1 Porta USB. Modelos IEC: 6 IEC C13 (10A). Dimensões: 330x180x133mm. Peso: 9,22kg.



cod. EAT5E1100IUSB

Código	Marca	Descrição	Emb
EAT5E1100IUSB		1100i USB, 1100VA	1un

UPS 5E

Potência VA/W - 2000VA/1200W.
 Margem de tensão entrada sem solicitação de baterias: 170-264V. Com protecção contra surtos (Internet/Tel/Fax). Autonomia típica: 1 pc- 50min / 2 pc- 26min / 3 pc- 10min / 4 pc- 5min. 1 Porta USB. Modelos IEC: 6 IEC C13 (10A). Dimensões: 330x180x133mm. Peso: 10,46kg.



cod. EAT5E2000IUSB

Código	Marca	Descrição	Emb
EAT5E2000IUSB		2000i USB, 2000VA	1un



UPS Ellipse ECO

Potência (VA/W) - 500VA/300W. 4 tomadas (3 tomadas com supressor de picos e autonomia e 1 tomada com supressor de picos). Tensão nominal de entrada: 230V. Tensão de entrada: 184V-264V. Tensão de saída: 230V. Frequência: 50-60Hz selecção automática. Arranque a frio. Protecção de descargas profundas, 4 horas. Autonomia das baterias a 50%- 9min / a 70%- 5min. Protecção de linha de dados: Telefone/Fax/Modem/Internet e Ethernet. Dimensões: 263x81x235mm. Peso: 2,9kg

EATON
Powering Business Worldwide



cod. EATEL500DIN

Código	Marca	Descrição	Emb
EATEL500DIN	EATON	500 DIN, 500VA	1un

UPS Ellipse ECO

Potência (VA/W) - 650VA/400W. 4 tomadas (3 tomadas com supressor de picos e autonomia e 1 tomada com supressor de picos). Tensão nominal de entrada: 230V. Tensão de entrada: 184V-264V. Tensão de saída: 230V. Frequência: 50-60Hz selecção automáticas. Arranque a frio. Protecção de descargas profundas, 4 horas. Autonomia das baterias a 50%- 9min / a 70%- 6min. Protecção de linha de dados: Telefone/Fax/Modem/Internet e Ethernet. Dimensões: 263x81x235mm. Peso: 3,6kg.

EATON
Powering Business Worldwide



cod. EATEL650DIN

Código	Marca	Descrição	Emb
EATEL650DIN	EATON	650 DIN, 650VA	1un

UPS Ellipse PRO

Potência (VA/W) - 650VA/400W. Tensão de entrada: 165V-285V. Tensão de saída: 230V. Frequência: 50-60Hz selecção automática. 4 tomadas (3+1). Porta USB (cabo incluído). Interface - LCD. Autonomia das baterias a 50%- 9min / a 70%- 5min. Protecção de linha de dados: Telefone/Fax/Modem/Internet e Ethernet. Dimensões: 260x82x285mm. Peso: 6,6kg.

EATON
Powering Business Worldwide



cod. EATELP650DIN

Código	Marca	Descrição	Emb
EATELP650DIN	EATON	650 DIN, 650VA	1un

UPS Ellipse ECO

Potência (VA/W) - 650VA/400W. 4 tomadas (3 tomadas com supressor de picos e autonomia e 1 tomada com supressor de picos). Tensão nominal de entrada: 230V. Tensão de entrada: 184V-264V. Tensão de saída: 230V. Frequência: 50-60Hz selecção automáticas. Protecção de entrada. Função eco-control, com até 20% de poupança de energia. Tomada PCL-ready. Arranque a frio. Protecção de descargas profundas, 4 horas. Autonomia das baterias a 50%- 9min / a 70%- 6min. Porta USB. Protecção de linha de dados: Telefone/Fax/Modem/Internet e Ethernet. Dimensões: 263x81x235mm. Peso: 3,6kg.

EATON
Powering Business Worldwide



cod. EATEL650USBIN

Código	Marca	Descrição	Emb
EATEL650USBIN	EATON	650 USB DIN, 650VA	1un

UPS Ellipse ECO

Potência (VA/W) - 1200VA/750W. 8 tomadas (4 tomadas com supressor de picos e autonomia e 4 tomada com supressor de picos). Tensão nominal de entrada: 230V. Tensão de entrada: 184V-264V. Tensão de saída: 230V. Frequência: 50-60Hz selecção automática. Função eco-control, com até 20% de poupança de energia. Arranque a frio. Protecção de descargas profundas, 4 horas. Autonomia das baterias a 50%- 10min / a 70%- 6min. Porta USB. Protecção de linha de dados: Telefone/Fax/Modem/Internet e Ethernet. Dimensões: 305x81x312mm. Peso: 6,7kg.



cod. EATEL1200USB DIN

Código	Marca	Descrição	Emb
EATEL1200USB DIN		1200 USB DIN, 1200VA	1un

UPS Protection Box

Corrente nominal/potência: 16 A / 3520W. Tensão/frequência: 220/250V / 50/60Hz. Compatibilidade norma para-raios. Performance segundo norma: Uoc= 6.6kV; Up= 1.5kV; In= 2.5kA; Imax= 8Ka. Protecção total: 30 000 A, 3 x MOV 10 000 A. Tempo de resposta: <1ns. Dissipação total de energia: 1110 J. Segurança: IEC 60-950, NFC 61-303. EMC EN 55082-2, EN 55022 classe B, EN 61000-4-4 nível 4. IEC 61000-4-5, nível X=10kV. Para-raios: IEC 61 643-1 Dimensões: 70x105x67mm. Peso: 1,60kg.



cod. EAT66708

Código	Marca	Descrição	Emb
EAT66708		Protection Box 1	1un

UPS Protection Box

Corrente nominal/potência: 10 A / 2500W. Tensão/frequência - 220/250V / 50/60Hz. Compatibilidade norma para-raio. Compatibilidade PLC. Performance segundo norma: Uoc= 6.6kV; Up= 1.5kV; In= 2.5kA; Imax= 8kA. Protecção total: 30 000 A, 3 x MOV 10 000 A. Tempo de resposta: <1ns. Dissipação total de energia, 1110 J. Atenuação máxima 52dB de 100kHz a 100Mhz. Linha tel. RJ11/RJ45,i nclusive ADSL: 10 000 A. Segurança: IEC 60-950, NFC 61-303. EMC: EN 55082-2, EN 55022 classe B, EN 61000-4-4 nível 4. IEC 61000-4-5, nível X=10kV. Para-raios: IEC 61 643-1 Dimensões: 65x260x120mm. Peso: 7,70kg.



cod. EAT66712

Código	Marca	Descrição	Emb
EAT66712		Protection Box 5	1un

UPS Protection Station USB

Tomadas de saída: 8 tomadas DIN (4 com autonomia e protecção contra sobretensões + 4 com protecção contra sobretensões). Potência disponível nas tomadas com autonomia: 650VA/400W. Potência disponível em todas as tomadas: 10 A-2300VA. Margem de tensão de entrada: 160V-284V (ajustável). Tensão e frequência de saída: 230V-50/60Hz auto-selecção. Protecção rearmável pelo utilizador (disjuntor). Baterias substituíveis de chumbo estanque. Teste de bateria automático, indicador de substituição de baterias, protecção contra as descargas profundas (limite 4 horas). Arranque possível com rede ausente (fonte de energia móvel), carregamento da bateria mesmo com o equipamento desligado. Aplicação típica: 1 computador multimédia + periféricos. Autonomia para este tipo de aplicações: 30min. Interface: Funcionamento em rede/baterias, estado de protecção contra sobretensões, sobrecarga, substituição de baterias, falha, alarmes sonoros. Ecocentro: Economiza até 30% de energia. Protecção contra sobretensão: Protecção modo comum e modo diferencial: 3 MOV; Potência total 525 J, compatível com a norma IEC 61643-1. Compatível com PLC: 1 tomada PLC, protecção da linha de dados. com comunicação porta USB. Protecção da linha telefónica/fax/modem/internet/ADSL + rede Ethernet. Normas: IEC 62040-1-1, IEC 62040-2, IEC 61643-1, Marquage CE. Qualidade e ambiente: ISO 9001, ISO14001+. Dimensões: 185x327x149mm. Peso: 3,8kg



cod. EAT61062

Código	Marca	Descrição	Emb
EAT61062		650VA	1un



UPS Protection Station USB

EATON
Powering Business Worldwide

Tomadas de saída: 8 tomadas DIN (4 com autonomia e protecção contra sobretensões + 4 com protecção contra sobretensões). Potência disponível nas tomadas com autonomia: 800VA/500W. Potência disponível em todas as tomadas: 10 A-2300VA. Margem de tensão de entrada: 160V-284V (ajustável). Tensão e frequência de saída: 230V-50/60Hz auto-selecção. Protecção rearmável pelo utilizador (disjuntor). Baterias substituíveis de chumbo estanque. Teste de bateria automático, indicador de substituição de baterias, protecção contra as descargas profundas (limite 4 horas). Arranque possível com rede ausente (fonte de energia móvel), carregamento da bateria mesmo com o equipamento desligado. Aplicação típica: 1 computador com elevado nível de gráficos. Autonomia para este tipo de aplicações: 30min. Interface: Funcionamento em rede/baterias, estado de protecção contra sobretensões, sobrecarga, substituição de baterias, falha, alarmes sonoros. EcoControl: Economiza até 30% de energia. Protecção modo comum e modo diferencial: 3 MOV; Potência total 525 J, compatível com a norma IEC 61643-1. Compatível com PLC: 1 tomada PLC. Protecção da linha telefónica/fax/modem/internet/ADSL + rede Ethernet. Normas: IEC 62040-1-1, IEC 62040-2, IEC 61643-1, Marquage CE. Qualidade e ambiente: ISO 9001, ISO14001+. Dimensões: 185x327x149mm Peso: 4kg.



cod. EAT61082

Código	Marca	Descrição	Emb
EAT61082		850VA	1un

Rack

Compatível com série Ellipse.

EATON
Powering Business Worldwide



cod. EATELRACK

Código	Marca	Descrição	Emb
EATELRACK		kit montagem	1un

Router

Data Rate 5GHz: Up to 433Mbps / 2.4GHz: Up to 300Mbps. VPN Support VPN Pass-Through: PPTP, L2TP, IPSec. Frequência 2.4GHz/ 5GHz. Portas WAN. Interface: 4 x 10/100/1000Mbps LAN ports 1 x 10/100/1000Mbps WAN port. 1 x USB 2.0 port. Codificação / segurança 64/128-bit WEP/WPA / WPA2,WPA-PSK/ WPA2-PSK encryption. Wireless LAN características: LAN sem Fios Enable/Disable Wireless Radio, WDS Bridge, WMM, Wireless Statistics. Largura de banda (primeira) 2.4GHz; Largura de banda (segunda) 5GHz. Tipo de antena 2 dual band (RP-SMA). Sensibilidade do receptor: 5Ghz: 11-6Mbps-91dBm, 11-54Mbps-74dBm 11ac; HT20: 66dBm 11ac; HT40: 64dBm, 11ac; HT80: 61dBm, 11n; HT20: 71dBm, 11n; HT40: 69dBm; 2.4GHz: 11g 54M: 74dBm; 11n; HT20: 72dBm, 11n; HT40: 69dBm

TP-LINK
The Reliable Choice



cod. TPLARCHERC2

Código	Marca	Descrição	Emb
TPLARCHERC2		Archer C2 AC750 Wireless, DB Gigabit	1un

Router

Interface 4 10/100 LAN ports; 1 10/100 WAN port. 1 USB 2.0 port. Botões WPS; Wireless On/Off Button; Power On/Off Button. External Power Supply 12VDC /1A. Antena 3. Standards wireless IEEE 802.11ac/n/a 5GHz. IEEE 802.11b/g/n 2.4GHz. Frequências 2.4GHz-5GHz. Signal Rate 5GHz: Up to 433Mbps. 2.4GHz: Up to 300Mbps. EIRP CE: <20dBm(2.4GHz); <23dBm(5GHz); FCC: <30dBm. Recepção: 5GHz: 11a; 6Mbps: 91dBm, 11a; 54Mbps: 74dBm; 11ac HT20: 66dBm, 11ac; HT40: 64dBm, 11ac; HT80: 61dBm, 11n; HT20: 71dBm, 11n; HT40: 69dBm. 2.4GHz: 11g 54M: 74dBm; 11n HT20: 72dBm, 11n HT40: 69dBm. Dimensões: 113x60x171mm.

TP-LINK
The Reliable Choice



cod. TPLARCHERC20I

Código	Marca	Descrição	Emb
TPLARCHERC20I		Archer C20i AC750 Wireless, DB 10/100Mbps	1un

Router

TP-LINK
The Reliable Choice

Interface 1 10/100/1000Mbps RJ45 WAN/LAN Port. 3 10/100/1000Mbps RJ45 LAN Ports. 1 RJ11 Port. 2 USB 2.0 Ports. Botões 1 Power On/Off. Wi-Fi On/Off WPS. Reset. Standards IEEE IEEE 802.3, 802.3u, 802.3ab. Standards ADSL Full-rate ANSI T1.413 Issue 2. ITU-T G.992.1(G.DMT), ITU-T G.992.2 (G.Lite). ITU-T G.994.1 (G.hs). ITU-T G.995.1. Standards ADSL2 ITU-T G.992.3 (G.DMT.bis), ITU-T G.992.4 (G.lite.bis). Standards ADSL2+ ITU-T G.992.5. Rendimento da antena 2dBi-2.4GHz, 3dBi-5GHz. Fonte de alimentação externa 12VDC/2.5A. Dimensões: 229x160x37mm.



Código	Marca	Descrição	Emb
TPLARCHERD5		Archer D5 AC1200 Wireless, DB Gigabit ADSL+	1un

cod. TPLARCHERD5

Router

TP-LINK
The Reliable Choice

Conectividade de série USB. Leitor de cartões integrado. Tipos de cartão de memória, mini SD. Codificação / segurança 128-bit WEP, 64-bit WEP, WPA-PSK, WPA2-PSK. Aprovações regulamentares CE, FCC, RoHS. Wireless LAN características: LAN sem Fios. Ethernet LAN. 3G sim. WCDMA sim. Capacidade da pilha 2000 mAh. Frequência: 2.4-2.4835MHz. Dimensões: 56,7x19,8x94mm.



Código	Marca	Descrição	Emb
TPLM5350		M5350 3G mobile wireless	1un

cod. TPLM5350

Router

TP-LINK
The Reliable Choice

Quantidade de portas Ethernet LAN (RJ-45) 4. Porta WAN RJ-45. Cabo DC-in. Quantidade de portas RJ-11 1. Consumo de energia 8W. Normas de comunicações IEEE 802.11g, IEEE 802.1d. Características: ATM UNI 3.1, 5-AAL5, RFC 1483, UBR, CBR, VBR-rt, VBR-nrt. LAN sem Fios. Velocidade de transferência de dados WLAN 300 Mbit/s. Suporta ligação DSL ADSL. Especificação DSL ANSI T1.413 Issue 2, ITU-T G.992.1, ITU-T G.992.2, ITU-T G.994.1, ITU-T G.992.3, ITU-T G.992.5. Velocidade de dados downstream 24 Mbit/s; Velocidade de dados upstream 3.5 Mbit/s. Ethernet LAN taxa de transferência de dados 10, 100 Mbit/s. Quantidade de antenas: 2. Nível de sinal de antena (max) 3 dBi. Tecnologia da conectividade sem fios/wireless conectividade LED's. Limites de frequência: 2.4-2.4835GHz. Dimensões: 200x140x28mm.



Código	Marca	Descrição	Emb
TPLTD-W8960N		TD-W8960N+wireless-N ADSL2 300Mbps	1un

cod. TPLTD-W8960N

Router

TP-LINK
The Reliable Choice

Porta WAN RJ-45. Consumo de energia 8W. Normas de comunicações IEEE 802.11n (Draft 2.0), IEEE 802.11g, IEEE 802.11b. Codificação / segurança SSID, 64/128/152-bit WEP, WPA. Filtração de endereços MAC. Filtração IP, MAC, URL. Plug e Play universal sem fios (UPnP). Ethernet LAN features. Ligação com fios LAN. Full duplex. Ethernet LAN data transfer rates 10, 100 Mbit/s. Limites de frequência: 2.4-2.4835GHz. Tecnologia da conectividade sem fios/wireless. Velocidade máxima de transferência de dados 300 Gbit/s. Tipo de fonte de alimentação 12VDC / 1A PSU. Dimensões: 200x140x28mm.



Código	Marca	Descrição	Emb
TPLTL-WR841N		TL-WR841N, wireless-N 300Mbps	1un

cod. TPLTL-WR841N



Adaptador wireless

Adaptador Powerline 500Mbps com tomada Schuko integrada. Conexão estável, sem problemas com fios. Segurança através da criptografia ligação AES de 128 bits. Função de economia de energia automático. Compatível com adaptadores Powerline AV de 200Mbps. Velocidade de transferência de dados: 500 Mbps (máximo em condições óptimas). Interfaces: Ethernet 8P8C (RJ45) (MDI / MDI- X) 10/ 100 Mbps, powerline sobre conector de energia. Alimentação : 100-240VAC / 50/60Hz. Tomada de corrente : 16 A Dimensões: 64x43x102mm (x2). Peso: 215g.

TP-LINK
The Reliable Choice



cod. TPLTL-WN722N

Código	Marca	Descrição	Emb
TPLTL-WN722N		N150 wireless powerful USB 150Mbps	1un

Adaptador wireless

Tecnologia da conectividade sem fios/wireless. Interface do host USB. Conectividade de série WLAN. Velocidade máxima de transferência 150 Mbit/s. Velocidade de transmissão de dados 11/54 Mbit/s. Banda de frequência 2.4 - 2.4835GHz. Modulação 16-QAM, 64-QAM, CCK, DBPSK, DQPSK, OFDM. Codificação / segurança 128-bit WEP, 64-bit WEP, 802.1x RADIUS, WPA, WPA-PSK, WPA-TKIP, WPA2, WPA2-PSK. Velocidade de transferência de dados WLAN 11, 54, 150 Mbit/s. Tipo de LAN sem-fios 802.11b, 802.11g, 802.11n.

TP-LINK
The Reliable Choice



cod. TPLTL-WN725N

Código	Marca	Descrição	Emb
TPLTL-WN725N		N150 wireless nano USB 150Mbps	1un

Adaptador wireless

Ligações sem fios. Sensibilidade do receptor 270M: 68dBm@10% PER; 130M: 68dBm@10% PER; 108M: 68dBm@10% PER; 54M: 68dBm@10% PER; 11M: 85dBm@8% PER; 6M: 88dBm@10% PER; 1M: 90dBm@8% PER. Conforme com IEEE 802.11n (draft 2.0), IEEE 802.11g, IEEE 802.11b. Conectividade de série USB 2.0. Velocidade máxima de transferência 300 Mbit/s. Velocidade de transmissão de dados 270/243/216/162/108/81/54/27 Mbps. Banda de frequência 2.4 - 2.4835GHz. Modulação OFDM/CCK/16-QAM/64-QAM. Codificação / segurança 64/128 bit WEP, WPA/WPA2, WPA-PSK/WPA2-PSK. Potência de saída 20dBm Dimensões 93,5x26x11mm.

TP-LINK
The Reliable Choice



cod. TPLTL-WN821N

Código	Marca	Descrição	Emb
TPLTL-WN821N		N300 wireless USB 300Mbps	1un

Adaptador wireless

Sensibilidade do receptor 270M: 68dBm@10% PER; 130M: 68dBm@10% PER; 108M: 68dBm@10% PER; 54M: 68dBm@10% PER; 11M: 85dBm@8% PER; 6M: 88dBm@10% PER; 1M: 90dBm@8% PER. Potência de saída do transmissor 20dBm. Tecnologia da conectividade sem fios wireless. Interface do host USB. Conectividade de série Mini-USB. Banda larga. Velocidade máxima de transferência 300 Mbit/s. Banda de frequência 2.4 - 2.4835 GHz. Modulação OFDM/CCK/16-QAM/64-QAM. Codificação / segurança WEP 64/128/152-bit, WPA/WPA2, WPA-PSK/WPA2-PSK. LAN sem fios. Velocidade de transferência de dados WLAN 300/54 Mbit/s. Dimensões: 90x68x16,8mm.

TP-LINK
The Reliable Choice



cod. TPLTL-WN822N

Código	Marca	Descrição	Emb
TPLTL-WN822N		N300 wireless powerful USB 300Mb	1un

Adaptador wireless

TP-LINK
The Reliable Choice

Sensibilidade do receptor 300M: 65dBm@10% PER; 270M: 65dBm@10% PER; 130M: 68dBm@10% PER; 108M: 68dBm@10% PER; 54M: 72dBm@10% PER; 11M: 85dBm@8% PER; 6M: 87dBm@10% PER; 1M: 93dBm@8% PER. Pronto para Wake-on-LAN. Tecnologia da conectividade sem fios/wireless. Interface do host USB. Conectividade de série WLAN. Velocidade máxima de transferência 300 Mbit/s. Velocidade de transmissão de dados 11, 54, 300 Mbps. Banda de frequência 2.4 - 2.4835GHz. Modulação 16-QAM, 64-QAM, CCK, DBPSK, DQPSK, OFDM. Velocidade de transferência de dados WLAN 11, 54, 300 Mbit/s. Normas de comunicações IEEE 802.11b, IEEE 802.11g, IEEE 802.11n. Tipo de LAN sem-fios 802.11b, 802.11g, 802.11n. Dimensões: 39x7,87x18,35mm.



cod. TPLTL-WN823N

Código	Marca	Descrição	Emb
TPLTL-WN823N		N300 wireless mini USB 300Mbps	1un

Adaptador wireless

TP-LINK
The Reliable Choice

Standards wireless IEEE 802.11ac, IEEE 802.11a, IEEE 802.11n, IEEE 802.11g, IEEE 802.11b. Frequências: 5GHz: signal rate: 11ac: Up to 433Mbps (dynamic) 11a: Up to 54Mbps (dynamic). 2.4GHz: signal rate: 11n: Up to 150Mbps (dynamic) 11g: Up to 54Mbps (dynamic) 11b: Up to 11Mbps (dynamic). Codificação / segurança support 64/128 bit WEP, WPA-PSK/WPA2-PSK, 802.1x. Dimensões: 41x19,5x8,7mm.



cod. TPLARCHERT2U

Código	Marca	Descrição	Emb
TPLARCHERT2U		N300 wireless mini USB 300Mbps	1un

Adaptador wireless

TP-LINK
The Reliable Choice

Standards wireless IEEE 802.11ac, IEEE 802.11a, IEEE 802.11n, IEEE 802.11g, IEEE 802.11b. Frequências 5GHz / 2.4GHz. Sistema Operativo Windows Windows 8 (32/64bits), Windows 7 (32/64bits), Windows XP(32/64bits).



cod. TPLARCHERT4U

Código	Marca	Descrição	Emb
TPLARCHERT4U		Archer T4U AC1200 wireless DB USB 1200Mbps	1un

Adaptador PowerBank

TP-LINK
The Reliable Choice

Compatibilidade do carregador telemóvel, MP3, MP4, smartphone, tablet. Capacidade da Pilha 10400 mAh. Corrente 2ª. Corrente de Saída 1ª. Fonte de carregamento USB. Tensão 5V. Tensão de Funcionamento 5V. Voltagem de Bateria 5V. Dimensões: 8,88x4,43x4,43cm.



cod. TPLTL-PB10400

Código	Marca	Descrição	Emb
TPLTL-PB10400		PowerBank USB 10400mAh	1un



Adaptador Powerline

Extensão ideal para a rede doméstica. A maneira mais fácil de conectar O portátil, televisão. Use adaptadores onde não tem cobertura wireless suficiente ou pode usá-los para dispositivos com conexão de rede fixa. Não há necessidade de configurações difíceis. Basta ligar o adaptador powerline na sua tomada e usar o cabo de rede fornecido para conectar seu dispositivo.



cod. VELEM8032

Código	Marca	Descrição	Emb
VELEM8032		500 Mbps com tomada Schuko	1un

Adaptador Powerline

Alarga a ligação à internet a todas as divisões da casa através da rede eléctrica existente. O TL-WPA4220 tem um botão Wi-Fi Clone que consegue alargar automaticamente o sinal wireless do router, facilitando o alcance a todos os pontos da casa. O TL-PA4020P tem tomada eléctrica integrada, que permite ligar um dispositivo adicional ou uma extensão com ainda mais tomadas, como se tratasse de uma ficha normal de parede. Interface: 10/100Mbps Ethernet Ports –TL-WPA4220; 10/100Mbps Ethernet Ports TL-PA4020P. Dimensões: 94x54x40mm; 95x58x42mm.



cod. TPLTL-WPA4226KIT

Código	Marca	Descrição	Emb
TPLTL-WPA4226KIT		ethernet AV500 Wi-Fi	2un

Adaptador Powerline

Conectividade de série Ethernet/WLAN. 2 portas Ethernet LAN (RJ-45) 2. Velocidade máxima de transferência 300 Mbit/s. Tecnologia de cablagem 10/100BaseT(X). Tipo de LAN sem-fios 802.11b, 802.11g, 802.11n.



cod. TPLTL-WPA4220KIT

Código	Marca	Descrição	Emb
TPLTL-WPA4220KIT		ethernet AV500 wireless, 300M	1un

Adaptador Powerline



O EM8033 é um starter kit composto por dois adaptadores EM8032 powerline. O EM8032 Powerline Adapter 500 Mbps com tomada de energia é a extensão ideal para a sua rede doméstica. A maneira mais fácil de conectar o seu computador, tv inteligente, media player e consola de jogos para o seu router de internet existente. Adequado para HD streaming. Velocidade de transferência de dados: 500 Mbps (máximo em condições óptimas); padronização: IEEE802.3 e IEEE802.3u ethernet; criptografia: ligação AES 128-bit com gestão de chaves; interfaces: Ethernet 8P8C (RJ45) (MDI / MDI- X) 10/ 100 Mbps, powerline sobre conector de energia; métodos de acesso: regimes de acesso de canais baseados em prioridade CSMA / CA maximiza a eficiência e rendimento; qualidade de serviço: quatro níveis de acesso de conexão por prioridades e multi-segmento; alimentação: 100-240 VAC, 50/60Hz; tomada de corrente: 16 A; adaptadores powerline em rede: máximo 16 (EM8032) (até 15 slaves com 1 master). Dimensões: 64x43x102mm (x2). Peso : 215g (x2)



cod. VELEM8033

Código	Marca	Descrição	Emb
VELEM8033		ethernet 500 Mbps	1un

Adaptador universal

DC Input 12-15V/8^a, DC Output 19.5 V DC/3.3A; 16V DC/4.05A; Inclui: 10 fichas para Acer, Asus, Compaq, Dell, Fujitsu, HP, IBM, Samsung, Sony, Toshiba, etc; 1 adaptador isqueiro auto; 1 tomada aérea. Máxima watts: 65W. Dimensões: 60x26x18mm

Innergie



cod. INCAB003

Código	Marca	Descrição	Emb
INCAB003	Innergie	mCube Mini	1un

Hub USB

Permite expandir um porta USB disponibilizando mais portas para a conexão de outros dispositivos.



cod. VELEM1110

Código	Marca	Descrição	Emb
▶ VELEM1110	VELECOM	2.0 - 4 portas	1un
LTLFHUB008	Lifetech	2.0 - 4 portas mini	1un
VELPCUSB34	VELECOM	2.0 - 7 portas	1un
VELEM1131	VELECOM	3.0 - 4 portas	1un

Disco rígido externo

Mantenha seus dados protegido com StoreJet. Com um sistema de proteção contra choques que incorpora uma vibração de absorção de concha de silicone externo, uma carcaça reforçada rígida, e um amortecedor de suspensão no disco rígido interno como uma última linha de defesa, o StoreJet é robusto o suficiente para proteger contra vibrações excessivas ou súbita solavancos.

Transcend



cod. TRATS1TSJ25M3

Código	Marca	Descrição	Emb
TRATS1TSJ25M3	Transcend	para portátil - 2,5 Sata 1Tb	1un
▶ TRATS2TSJ25M3	Transcend	para portátil - 2,5 Sata 2Tb	1un
TRATS2TSJ35T3	Transcend	para portátil - 3,5 Sata 2Tb	1un

Docking Station

Docking Station para discos rígidos SATA de 2,5 e 3,5". Equipado com USB e conector SATA. Botão de backup e software de backup. Inclui cabo SATA e USB.

velleman



cod. VELEM7011

Código	Marca	Descrição	Emb
VELEM7011	velleman	3.0 para discos SATA de 2,5 e 3,5"	1un

Disco rígido SSD

KINSHFS37A/120GB, KINSHFS37A/240GB

Kingston
COMMITTED TO MEMORY

HyperX® Fury oferece um desempenho impressionante a um preço acessível.

Disponível em capacidades de 120GB e 240GB, possui um fator e forma de 7 mm e SandForce® controlador SF-2281 com SATA Rev 3.0 (/ s 6Gb) performance. O resultado é um sistema de inicialização mais rápido, carregamento da aplicação e execução de arquivos mais rápida. NAND permite o desempenho da unidade superior e consistente.

KINSV300S37A/120GB, KINSV300S37A/240GB - SSDNow V300 solid-state drive da Kingston é 10 vezes mais rápido do que um disco rígido além de mais confiável, mais durável e à prova de choque. Possui controlador LSI® SandForce® personalizado para Kingston, componentes best-in-class e está disponível em kits com todos os acessórios necessários para uma transição sem esforço para a mais recente tecnologia. Para maior tranquilidade, é apoiado por uma garantia de três anos, suporte técnico gratuito e confiabilidade da Kingston



cod. KINSV300S37A/240GB



cod. KINSHFS37A/120GB

Código	Marca	Descrição	Emb
▶ KINSHFS37A/120GB	Kingston	120GB SATA 3 HPX Fury	1un
KINSHFS37A/240GB	Kingston	240GB SATA 3 HPX Fury	1un
KINSV300S37A/120GB	Kingston	120GB SATA 3 V300	1un
▶ KINSV300S37A/240GB	Kingston	240GB SATA 3 V300	1un



Flash Drive

Compactos e resistentes devido a ausência de peças móveis. São ideais para armazenar e transportar todo o tipo de ficheiros.



Código	Marca	Descrição	Emb
KINDTMCK/8GB		8GB - DataTraveler micro	1un
KINDTDOUO/8GB		8GB - DataTraveler microDuo	1un
KINDTSE9H/8GB		8GB - DataTraveler SE9 prata	1un
KINDT100G3/8GB		8GB - DataTraveler USB 3.0	1un
KINDTMC/16GB		16GB - DataTraveler micro	1un
KINDTDOUO/16GB		16GB - DataTraveler microDuo	1un
KINDTDOUO3/16GB		16GB - DataTraveler microDuo3.0	1un
KINDTSE9H/16GB		16GB - DataTraveler SE9 prata	1un
KINDT100G3/16GB		16GB - DataTraveler SE9 prata	1un
KINDTMC/32GB		32GB - DataTraveler micro	1un
KINDTMCK/32GB		32GB - DataTraveler micro	1un
KINDTDOUO/32GB		32GB - DataTraveler microDuo	1un
KINDTDOUO3/32GB		32GB - DataTraveler microDuo3.0	1un
KINDTSE9H/32GB		32GB - DataTraveler SE9 prata	1un
KINDTSE9G2/32GB		32GB - DataTraveler SE9 Prata	1un
KINDT100G3/32GB		32GB - DataTraveler USB 3.0	1un
KINDTSE9H/64GB		64GB - DataTraveler SE9 prata	1un

Código	Marca	Descrição	Emb
KINDTSE9G2/64GB		64GB - DataTraveler SE9 prata	1un
KINDTDOUO3/64GB		64GB - DataTraveler microDuo 3.0	1un
TDKT78931		4GB - TF10 2.0 preto	1un
TDKT79275		8GB - microDuo	1un
TDKT78950		8GB - TF10 2.0 azul	1un
TDKT78932		8GB - TF10 2.0 preto	1un
TDKT79276		16GB - microDuo	1un
TDKT79051		16GB - TF10 2.0 laranja	1un
TDKT78933		16GB - TF10 2.0 preto	1un
TDKT79277		32GB - microDuo	1un
TDKT78934		32GB - TF10 2.0 preto	1un
TDKT78935		64GB - TF10 2.0 preto	1un
TRATS4GJF300		4GB - JetFlash JF300	1un
TRATS8GJF300		8GB - JetFlash JF300	1un
TRATS16GJF300		16GB - JetFlash JF300	1un
TRATS32GJF300		32GB - JetFlash JF300	1un
TRATS64GJF350		64GB - JetFlash JF350	1un

Cartão de memória

Ideal para câmeras fotográficas, telemóveis, palms/PDAs, MP3 players, computadores e outros aparelhos electrónicos. Podem ser regravados várias vezes, não necessitam de electricidade para manter os dados armazenados, são portáteis e suportam condições de uso e armazenamento mais rigorosas que outros dispositivos baseados em peças móveis.



Código	Marca	Descrição	Emb
KINSDC4/4GB		4GB - micro com adaptador e SD Card	1un
KINSU4/4GB		4GB - SDHC Card Class 4	1un
KINSDC4/8GB		8GB - micro SD	1un
KINSU4/8GB		8GB - SDHC Card Class 4	1un
KINMBLY4G2/8GB		8GB - micro SD com 2 adaptadores	1un
KINSDC4/16GB		16GB - micro SD	1un
KINSU4/16GB		16GB - SDHC SD4	1un
KINSDC10/16GB		16GB - micro SD, Class 10 para tablets	1un
KINMBLY10G2/16GB		16GB - micro SD com 2 adaptadores	1un
KINSDC4/32GB		32GB - micro SD	1un
KINSDC10/32GB		32GB - Micro SD, Class 10 para tablets	1un

Código	Marca	Descrição	Emb
KINSDCX10/64GB		64GB - Micro SD, Class 10 para tablets	1un
TDKT78726		8GB - micro SDHC, Class 10 com adaptador	1un
TDKT78727		16GB - micro SDHC, Class 10 com adaptador	1un
TDKT78728		32GB - micro SDHC, Class 10 com adaptador	1un
TRATS2GUSD-2		2GB - micro SD com adaptadores	1un
TRATS4GUSDHC2		4GB - micro SDHC (SD 2.0)	1un
TRATS8GUSDHC4		8GB - micro SDHC (SD 2.0)	1un
TRA8GUSDC4		8GB - micro SD (SD 2.0)	1un
TRATS16GUSDHC2		16GB - micro SDHC (SD 2.0)	1un

Leitor de cartões de cidadão

Compatível com USB 2.0/1.1. 4 ranhuras suportam 52 cartões: CF I, CF I Ultra II, CF I Extreme, CF II, Micro Dive, Magic Store, SMC, SM, XD, MS, MS Pro, MS Pro Extreme, MS Duo, MS Pro Duo, MS Pro Duo Ultra II, MS Pro Ultra II, MS-Magic Gate, MS Pro Magic Gate, MS Duo Magic Gate, MS Pro Duo Magic Gate, MS Memory Selection Function, MS Rom, SD, SD Ultra II, SD Extreme, MMC, MMC 4.0, RS MMC, RS MMC 4.0, SmartCard (Cartão do Cidadão). Permite transferência de dados entre diferentes slots. LED de indicação de energia e de acesso.



Código	Marca	Descrição	Emb
LTLFCRD005		USB 2.0	1un

Leitor de cartões USB

Para passar informação contida em cartões de memória para o computador, smartphone ou tablet.
VELEM1067- Porta USB 2.0 para conectar o teclado externo USB, câmara digital, rato USB, disco flash USB ou outro dispositivo USB. Compatível com: Samsung tablet N8010, N8000, P3108, P5110, P5100, P3110, P3100, P739, P6200, P6800, P6210, P7500, P7300, P7310, P1010, P1000, P6810, P7100, N8013, T869. Cartões de memória compatíveis: SD, SDHC, microSD, M2, MS Pro, MMC.



cod. VELPCUSB35



cod. VELEM1067

Código	Marca	Descrição	Emb
▶VELPCUSB35		para 5 cartões, reader/writer USB 2.0	1un
VELEM1071		compacto USB 3.0 SD e micro SD	1un
LTLFCRD006		USB 2.0 + Hub USB 3 portas	1un
▶VELEM1067		kit de multi-conexão para tablets Samsung	2un
KINFCR-HS4		Leitor de Cartões USB 3.0	1un

Cartão de acesso

Cartões de plástico de grande qualidade. Nitidez de imagem e alto desempenho para cores ricas e códigos de barras nítidos. Permitem opções de acesso de segurança inteligente avançadas, tais como hologramas incorporadas, faixas magnéticas, chips RFID ou desenhos personalizados.

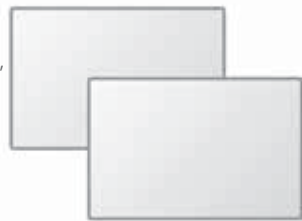

cod. ZEB830PR0001

Código	Marca	Descrição	Cor	Emb
▶ZEB830PR0001		Pvc 0,76 mm	<input type="checkbox"/>	500un
ZEBBPV1WH830PP3202		com Banda Magnética	<input type="checkbox"/>	500un

HeadPhones

Colunas micro de 10mm que proporcionam som potente. 3 tamanhos de almofadas de silicone para um ajuste personalizado: S, M e L. Inclui um cabo de 1,2mts. Tipo plug: 3.5mm



cod. TDKT62086

Código	Marca	Descrição	Cor	Emb
▶TDKT62086		EB120	<input type="checkbox"/>	1un
TDKT32840		EB120	<input checked="" type="checkbox"/>	1un

HeadPhones

Colunas micro de 8mm que proporcionam som potente. Cobertura de alumínio que suporta o desgaste e utilização diária. 3 dimensões de clips (S,M,L) de silicone para uma perfeita adaptação a qualquer utilizador. Tipo plug: 3.5mm



cod. TDKT62086

Código	Marca	Descrição	Cor	Emb
TDKT619		EB260	56 57 58 97 98	1un

HeadPhones com microfone

Auriculares com controlo para Smartphone compatíveis com HTC, Samsung e Apple. Botões de um só toque no cabo que controlam o telefone e o microfone para chamadas em mãos livres. Controlos de áudio no cabo que permitem reproduzir música sem necessidade de tocar no dispositivo. Inclui 3 jogos de almofadas de silicone para um cómodo ajuste. Cabo de 1,2mts. Tipo plug: 3.5mm



cod. TDKT62106

Código	Marca	Descrição	Cor	Emb
TDKT62106		IP150, para smartphones	6 7	1un



HeadPhones

Muito prático para qualquer tipo de actividade. Som de qualidade e colunas de Neodímio. Estrutura metálica. Pontas de silicone. Tipo plug: 3.5mm



cod. TDKT61991

Código	Marca	Descrição	Cor	Emb
TDKT61991	TDK	MC300	● bronze	1un
TDKT618	TDK	EB260	● 25 ● 26	1un

HeadPhones para desporto

Design avançado e ligeiro, ideais para praticar desporto. Cómodos, resistentes, ligeiros e com grande qualidade acústica. Suporte de auricular flexível, adaptável à orelha. Design interno ligeiro mas com grande qualidade. Resistentes à água. Tipo plug: 3.5mm



cod. TDKT62090

Código	Marca	Descrição	Cor	Emb
TDKT6215	TDK	SB3, para desporto	● 3 ● 4 ● 5	1un
TDKT62090	TDK	SB3, para desporto	● ● ●	1un
VELHPES1		digital SPORTS	● ● ●	1un
VELHPBT1		bluetooth stereo para desportistas	● ● ●	1un

HeadPhones para desporto

Auriculares de desporto com controlo de Smartphone. O comando à distância integrado do Smartphone deixa os controlos de áudio e chamadas ao alcance dos seus dedos. Design resistente à intempérie, protege contra os salpicos de água e transpiração. O design flexível de gancho sobre o ouvido tem um tamanho seguro e cómodo para todos os exercícios intensos. Os auriculares giratórios permitem personalizar a aparência perfeita. Cabos de dois tons que claramente diferenciam cada auricular. Tipo plug: 3.5mm



cod. TDKT62142

Código	Marca	Descrição	Cor	Emb
TDKT6214	TDK	SB40S, para desporto	● 0 ● 2 ● 3	1un

HeadPhones

Auriculares stereo. Máximo controlo. O design ligeiro, sobre o ouvido, oferece máxima comodidade para prolongadas sessões de som. As colunas de 40mm brindam um intenso som acústico. Cabo de 1,2mts para liberdade de movimentos. Tipo plug: 3.5mm



cod. TDKT62134

Código	Marca	Descrição	Cor	Emb
TDKT6213	TDK	ST100	● 1 ● 2 ● 3 ● 4 ● 5	1un

HeadPhones

Auriculares HI-FI. Reprodução de som com grande riqueza e qualidade. Banda ajustável à cabeça de máximo conforto. Auriculares com almofadas suaves de grande comodidade. Conector de 3,5mm. Resposta em frequência: 20-20000Hz. Impedância: 32ohm. Longitude de cabo: 2,8mts.



cod. TDKT61992

Código	Marca	Descrição	Cor	Emb
TDKT6199	TDK	MP100	● 2 ● 3	1un

HeadPhones com microfone

O microfone integrado facilita receber chamadas enquanto viaja, mude de música para chamadas, apenas com um tocar de botão. O comando à distância integrado brinda com um controlo total sobre música e volume em smartphones. O design ligeiro, sobre o ouvido, oferece máxima comodidade para prolongadas sessões de som. Cabo de 1,2mts para liberdade de movimentos. Tipo plug: 3.5mm



cod. TDKT62128

Código	Marca	Descrição	Cor	Emb
TDKT621	TDK	ST260S, para smartphones	● 28 ● 29 ● 30	1un

HeadPhones Bluetooth

A tecnologia bluetooth oferece liberdade sem fios, sem prejudicar a qualidade do som. A capacidade NFC permite emparelhar qualquer dispositivo com NFC de forma mais fácil. Os botões remotos intuitivos montados no auricular permitem controlar as faixas de música e o volume. A bateria recarregável oferece até 8 horas de reprodução. Design dobrável e cabo desmontável para facilitar o armazenamento e o transporte.



cod. TDKT62119

Código	Marca	Descrição	Cor	Emb
TDKT62119	TDK	WR780	●	1un

HeadPhones para jogos

Perfeitos para jogos de PC. Reprodução do som acústico em alta qualidade juntamente com um potente amplificador de graves. Controle de volume em linha. Suporte para microfone de ajuste rápido. Microfone que elimina o ruído. Tipo plug: 3.5mm



cod. TDKT61863

Código	Marca	Descrição	Cor	Emb
TDKT61863	TDK	ST600 USB	●	1un

HeadSet

Com controle de volume e microfone acoplado para uso em microcomputadores multimídia e também para telemarketing. Ideais para atendimento telefônico constante, permite as mãos livres para outras tarefas e movimentação, para os modelos de headset sem fio, a movimentação pode ser de até alguns metros longe da mesa de trabalho. Seus resultados são geralmente de maior produtividade e preservação das condições físicas dos operadores que utilizam muito o telefone.

Código	Marca	Descrição	Emb
LTLFHEA019	Lifetech	LF-11, jack 3.5mm	1un
LTLFHEA007	Lifetech	LF-110 com microfone, jack 3.5mm	1un
LTLFHEA015	Lifetech	LF-301 com microfone, jack 3.5mm	1un
LTLFHEA016	Lifetech	LF-701 com microfone, jack 3.5mm	1un
LTLFHEA017	Lifetech	LF-801 com microfone, jack 3.5mm	1un
VELHSM1	Velleman	para call centers, jack 3.5mm	1un
VELÉM3563	Velleman	duplo para callcenters, jack 3.5mm	1un



cod. LTLFHEA015

Auscultadores com MP3 e rádio FM

MP3 player com cartão SD (cartão não incluído). Rádio FM. Leitor de cartão SD (cartão não incluído). Função auscultadores com fio via USB (cabo incluído) ou line-in 3,5mm (cabo não incluído). Carrega enquanto conectado ao PC com cabo USB incluído. Compatível com formatos de arquivo WAV e MP3. Cabos de áudio e adaptadores opcionais: Cabo de 3,5mmx1,5m: PAC206B015, PAC206C015. Outros comprimentos de cabo disponíveis adaptador de 3,5 a 6,3mm: PAC906T.



cod. VELHPDSD

Código	Marca	Descrição	Cor	Emb
VELHPDSD	Velleman	com MP3 e rádio FM	●	1un

Auscultadores para DJ

Headphones profissionais para DJ's. Acessórios: bolsa de transporte e almofadas de reposição. Impedância: 64 ohms. Potência máxima: 3500mW. Frequência: 5Hz a 30KHz. Sensibilidade: 107dB ± 3dB (@ 1KHz). Conexão de entrada: ficha estéreo de 3,5mm. Comprimento do cabo: ± 1m (substituível) adaptadores: 6,3mm jack banhado a ouro (3,5mm/6,3mm adaptador, 90°). 6,3mm jack banhado a ouro (3,5mm/6,3mm adaptador, recta). Cabo de conexão de reposição: HPD15/SP1. Peso: 296g.



cod. VELHPD15

Código	Marca	Descrição	Cor	Emb
VELHPD15	Velleman	profissionais para DJ	●	1un



Rato wireless USB

Sem necessidade de fio funcionam através de comunicação estabelecida o dispositivo colocado na porta USB e o rato.



pilhas pág.200



cod. LTLFMOU059

Código	Marca	Descrição	Emb
LTLFMOU058	Lifetech	nano city II	1un
LTLFMOU059	Lifetech	nano innovation	1un

Rato óptico USB

Ideais para qualquer tipo de utilizador ou utilização. Com várias cores e formatos. O sistema óptico, emite um feixe que "lê" até 2000 vezes por segundo a superfície. É através desta leitura é que detectado o movimento.



cod. LTLFMOU034



cod. LTLFMOU032

Código	Marca	Descrição	Cor	Emb
LTLFMOU037	Lifetech	scroll basic	●	1un
LTLFMOU053	Lifetech	fashion	● ●	1un
LTLFMOU034	Lifetech	kids flower	●	1un
LTLFMOU032	Lifetech	kids loly	●	1un

Código	Marca	Descrição	Cor	Emb
LTLFMOU051	Lifetech	sky	● ●	1un
LTLFMOU056	Lifetech	style	● ● ●	1un
GNS31010566100	Genius	netscroll 100X	●	1un

Gamepad

Ideal jogar jogos.



cod. LTLFGAM006

Código	Marca	Descrição	Emb
LTLFGAM007	Lifetech	adventure PS3 USB	1un
LTLFGAM006	Lifetech	LifePlay USB	1un

Tapete de rato

Vários tamanhos cores e imagens.



cod. 5901010

Código	Marca	Descrição	Cor	Emb
5901004	—	tapete de rato	●	1un
5901003	—	com apoio de pulso em gel	—	1un
5901015	Fellowes	circular rígido com imagem bola de futebol	●	1un
5901019	Fellowes	com apoio de pulso em gel	● ●	1un
5901010	Fellowes	rectangular rígido com imagem pôr do sol	—	1un

Teclado

Teclas multimédia de acesso rápido para executar tarefas frequentes. Inicie o correio electrónico e navegue na Internet através de um simples click. Design fino e flexível para um melhor desempenho.



cod. LTLFKEY024

Código	Marca	Descrição	Emb
LTLFBDL074	Lifetech	teclado + rato basic wired USB	1un
LTLFKEY032	Lifetech	basic fit preto USB	1un
LTLFKEY024	Lifetech	multimédia basic preto USB	1un

Código	Marca	Descrição	Emb
GNS31310100100	Genius	multimédia PS2 KB-21E, preto/cinza	1un
GNS31310054115	Genius	USB KB-M205 Preto	1un
GNS31340047100	Genius	Teclado + Rato Twintouch Luxemate USB Wireless	1un

Mini teclado USB

Fácil de instalar, fácil de usar.
 Não há necessidade de energia. Compatível com USB 1.1 operação full-speed.
 Compatível com USB dispositivo de áudio classe especificação V1.0. Disposição de teclas: 12 teclas. Conector: USB.
 Comprimento do cabo: 140cm.
 Dimensões : 118x56x20,5mm



cod. VELPCUSB29

Código	Marca	Descrição	Emb
VELPCUSB29		com telefone / internet	1un

Mini teclado Kids USB

Teclas com cores diferentes para melhor distinção de letras, números e símbolos, para uma melhor aprendizagem e facilidade de uso.
 Teclas resistentes e de resposta rápida aos dedos das criança.
 Ligação USB.



cod. LTLFKEY031

Código	Marca	Descrição	Emb
LTLFKEY031		teclado kids USB	1un

Webcam

Ideal para videochamadas e chat.
 Muito versátil, permite utilização em monitores LCD ou em secretária.
 Compatível com Windows 2000/XP/Vista/7, Linux, Mac OS 10.4.3 e maior, Playstation 3, Sun OpenSolaris.



cod. VELEM1089

Código	Marca	Descrição	Emb
VELEM1089		com iluminação LED e microfone	1un

Películas protectoras

Protege o ecrã contra riscos, poeira e impressões digitais. O acabamento mate e concepção anti-reflexo permite o uso em quaisquer condições de luminosidade.



cod. VELPCMP105

Código	Marca	Descrição	Emb
VELPCMP100		para iPad 2 e 3	1un
VELPCMP101		para iPad mini	1un
VELPCMP104		para iPhone 4	1un
▶VELPCMP105		para iPhone 5	1un
VELCPHN5902		para iPod, PDA, GSM, PSP	1un
VELPCMP102		para Samsung Galaxy S3	1un
VELPCMP109		para Samsung Galaxy S4	1un
POR180641		para tablet 10.1"	1un
POR180642		para tablet 7"	1un

Películas de segurança para portáteis/monitores

Visão nítida de frente e visão escura das laterais. Fácil de colocar e retirar através das pestanas adesivas.
 Protege contra arranhões e impressões digitais



cod. 4812001

Código	Marca	Descrição	Emb
▶4812001		portáteis/monitores de 14,0"	1un
4802001		portáteis/monitores de 15,6"	1un
48015201		portáteis/monitores de 18,5"	1un
4801001		portáteis/monitores de 17"	1un
4807001		portáteis/monitores de 21,5"	1un
4811801		portáteis/monitores de 24"	1un

Películas de segurança para smartphones e tablets

Visão nítida de frente e visão escura das laterais. Fácil de colocar e retirar através das pestanas adesivas e sem deixar resíduos.
 Protege contra arranhões e impressões digitais



cod. 4807401

Código	Marca	Descrição	Emb
4806601		iphonê 5, 5C, 5S	1un
4813501		iphonê 6	1un
4813601		iphonê 6 plus	1un
4805801		ipad 2,3 e 4	1un
4806501		ipad air	1un
▶4807401		samsung galaxy S4	1un
4812601		samsung galaxy S5	1un



Capa para tablet

Vários tamanhos e cores. Ideias para proteger e transportar tablets.

Código	Marca	Descrição	Cor	Emb
POR201345		Ani Monkey Universal, 7-8"	—	1un
POR201346		Ani Panda Universal, 9-10"	—	1un
POR201269		Detroit IV Universal, 10.1"	●	1un
POR501663		Phoenix IV Full Pack, 10"	●	1un
POR501664		Phoenix IV Full Pack, 7"	●	1un
POR201245		Phoenix IV Universal, 10.1"	0 3 5 7	1un
POR201241		Phoenix IV Universal, 7"	1 4 6 8	1un
POR201398		Sakura 360 TAB4, 10"	●	1un

tablets pág.56

PORT
DESIGNS



cod. POR201245

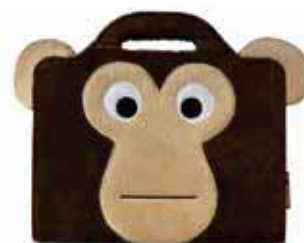

cod. POR201345

Código	Marca	Descrição	Cor	Emb
POR201396		Sakura 360 TAB4, 7"	●	1un
POR201281		Tulum Universal, 10"	●	1un
POR201280		Tulum Universal, 7"	●	1un

Bolsa para portátil

Vários tamanhos e cores. Ideias para transportar portáteis.

Código	Marca	Descrição	Cor	Emb
POR140390		Bahia em pele, 10.1"	●	1un
POR140391		Bahia em pele, 13.3-14"	●	1un
POR140392		Bahia em pele, 15.6"	●	1un
POR140383		Torino, 10-12.5"	0 3 6 8	1un
POR140384		Torino, 13.3-14"	1 4 7 9	1un
POR140382		Torino, 15.6"	2 5	1un
CLOTS-110BK		10-11.6"	●	1un
LTLFNBB011		NB-Neoprene, 12"	●	1un
LTLFNBB012		NB-PRO, 15.6"	●	1un



cod. POR140383

Mala para portátil

Vários tamanhos e cores. Ideias para transportar portáteis.

Código	Marca	Descrição	Cor	Emb
POR150021		Adelaide, 13-14"	●	1un
POR150025		Adelaide, 15.6"	●	1un
POR150028		Firenze TL, 13-14"	●	1un
POR150033		Firenze TL, 15.6"	29 30 33	1un
POR501555		Liberty + rato, 15.6"	●	1un
POR501691		Liberty + rato, 15.6"	1 2	1un
POR140393		Bahia TL, 13.3"	●	1un
POR140394		Bahia TL, 15.6"	●	1un
POR140370		Berlin II, 10-12.5"	0 6	1un
POR140371		Berlin II, 13.3-14"	1 7	1un
POR140372		Berlin II, 15.6"	●	1un
POR105060		HANOI Clamshell, 13.3"	●	1un
POR105061		HANOI Clamshell, 15.6"	●	1un
POR202308		Liberty TL, 15.6"	●	1un
POR202310		Liberty TL, 17.3"	●	1un
POR100095		Meribel TopLoading, 17.3"	●	1un



cod. POR150033

Código	Marca	Descrição	Cor	Emb
POR170205		Manhattan II, 15.6"	●	1un
LTLFNBB034		NB-Dream of London, 15.6"	●	1un
LTLFNBB023		NB-Meeting, 10-13.3"	●	1un
LTLFNBB50		NB-50, 15.6"	●	1un
LTLFNBB039		NB-Cool, 15.6"	—	1un
LTLFNBB040		NB-Energy, 15.6"	—	1un

Mochila para portátil

Ideal para quem viaja muito e tem levar sempre o portátil consigo.



cod. POR100083

Código	Marca	Descrição	Cor	Emb
POR110265	PORT SYSTEM	Houston Backpack, 15.6"	●	1un
▶ POR100083	PORT SYSTEM	Meribel Backpack, 17.3"	●	1un
POR170206	PORT SYSTEM	Manhattan II, 15.6"	●	1un
LTLFNBB038	Lifetech	NB-Journe, 15.6"	●	1un

Bolsa para máquina de filmar e fotografar

Pequenas e resistentes. Ideais para transportar máquinas fotográficas e de filmar.



cod. CLOTBC-301K

Código	Marca	Descrição	Cor	Emb
CLOTBC-305K	Case Logic	para câmara filmar compacta	●	1un
▶ CLOTBC-301K	Case Logic	para câmara fotográfica compacta	●	1un

Cadeado e cabo de segurança

Sistema de segurança para computador portátil. Fechadura de tambor; 2 chaves; Anexa-se ao slot de segurança que se encontra em praticamente todos os computadores portáteis; Cabo em aço forte com cobertura em PVC; Comprimento: 1,8mts.



cod. LTLFCAB014

Código	Marca	Descrição	Emb
LTLFCAB014	Lifetech	para portátil	1un

Suporte para portátil

Coloque o ecrã do portátil à altura adequada evitando a tensão exercida no pescoço e nos olhos. Proporciona uma posição correcta quando se trabalha com o portátil em cima das pernas.



cod. 8030402

Código	Marca	Descrição	Emb
8038401	Fellowes	designer suites	1un
▶ 8030402	Fellowes	ultra fino	1un
LTLFNBS001	Lifetech	Flexível 10/ 15" USB Preto	1un
LTLFNBS002	Lifetech	Flexível 10/ 15" USB Prata	1un

Suporte para CPU

Pode ser utilizado com outro tipo de produtos. 4 rodas, 2 das quais com travão. Suporta até 50kg de peso. Ajustável de 70 a 280mm



cod. 80390001

Código	Marca	Descrição	Emb
80390001	Fellowes	CPU extensível	1un

Suporte articulado para tablets

Painel de montagem ajustável de 170-210mm para diferentes tamanhos. Braço duplo articulado para facilidade de visualização e boa posição de funcionamento. Almofadas protectoras no painel de montagem para evitar arranhões. Indicado para: iPad, mini iPad, tablet Samsung, tablet universal. Tamanhos compatíveis: 7"-10.4" Dimensões: 208x95-250mm. Peso: 856g.



cod. VELWB053

Código	Marca	Descrição	Emb
VELWB053	Velleman	suporte universal para tablets	1un



Canetas para ecrãs tácteis

Caneta com ponta em borracha de alta sensibilidade. Ponta dura é ideal para ecrãs sensíveis ao toque. Ponta de borracha arredondada é perfeita para touchscreens capacitivos clipe de caneta para facilitar o transporte. Usar como uma ferramenta de escrita normal. Peso: 13,7g. Dimensões: 100x160x9mm



cod. VELCPHN8211

Código	Marca	Descrição	Emb
VELCPHN8211		touchscreen stylus pen	1un

Canetas para ecrãs tácteis

Ponto de borracha macia de silicone. Operação fácil e precisa de smartphones, tablets. Caneta esferográfica incorporada. Clipe de cromo elegante. Dimensões: Ø9x128mm. Peso: 11g.



cod. VELPCMP27

Código	Marca	Descrição	Emb
VELPCMP27		Touchscreen stylus pen com ball point	1un

Dispositivo aderente

Garante que telemóveis, tablets, canetas, chaves e outros objectos pequenos permaneçam no mesmo sítio. Boa aderência, mesmo após várias utilizações. Lavável. Boa resistência ao calor: até 70°C. Dimensões: 60x120mm.



cod. VELPCMP28

Código	Marca	Descrição	Emb
VELPCMP28		anti-derrapante para dispositivos móveis	1un

Programador e software

Necessário para reprogramar os modelos: VRCMFY101, VRCMFY401, VRCMFY201B, VRCMFY401B (não incluídos). Versão em inglês, apenas clicar em "update" irá ligar e actualizar o software em poucos segundos. Requisitos do sistema: Windows® Win98se/ME/2000/XP ou superior



cod. VELVRCMFYPR

Código	Marca	Descrição	Emb
VELVRCMFYPR		para VRCMFY101 e VRCMFY401	1un

Antivírus e Internet security

Solução de segurança máxima que protege a privacidade, finanças, identidade, fotografias, ficheiros contra ameaças da Internet e muito mais.

Nova versão dos produtos atualizada anualmente.



Código	Marca	Descrição	Emb
KPSKL1161SBAFS		antivirus - 1 user box	1un
KPSKL1161SBCFS		antivirus - 3 user box	1un
KPSKL1161SBCFR		antivirus - 3 user upgrade box	1un
KPSKL1941SBEF55		internet security - 5 user box	1un
KPSKL1941SBBF55		internet security MD - 2 user edição especial	1un
KPSKL1941SBAF55		internet security multi-dispositivos - 1 user	1un
KPSKL1941SBCFR5		internet security multi-dispositivos - 3 upgrade	1un
KPSKL1941SBCF55		internet security multi-dispositivos - 3 user	1un

Caneta de impressão 3D



Ideal para desenhadores de produto, amadores e estudantes. O ajuste de velocidade faz com que seja fácil controlar a velocidade de desenho. O anel de aquecimento e do injector são integrados. Temperatura ajustável. Função de espera inteligente, entra em espera após 5 minutos de tempo de inactividade. Filamento: ABS de 1,75mm (incluído). Temperatura de aquecimento: 160 - 250°C. Máxima capacidade de aquecimento: 26W. Alimentação: 12 VDC - 3 A. Peso: 65g. Dimensões: 187x43x31mm



cod. VEL3DPEN

Código	Marca	Descrição	Emb
VEL3DPEN		caneta de impressão 3D	1un

Impressora 3D K8400 Vertex



A Vertex é a próxima geração em kit de impressora Velleman 3D. Fácil, precisa, acessível e Open Source. Impressão: Tecnologia de impressão: Fused Fabrication Filament (FFF). Resolução Camada: standard: 0,1mm (máximo: 0,2mm - mínimo: 0,05mm). Área da cama de impressão: 215x240mm. Volume: 180x200x190mm. Velocidade de impressão: 30mm/s - 120mm/s. Velocidade de curso: 30mm/s - 300mm/s. Filamento: Ø1,75mm (aceita todos os carretéis de filamentos com um furo de montagem = 53mm). Bocal 1 / 2: Ø0,35mm. Distância entre bicos: 23,7mm. Temperatura de operação máxima do bocal: 270°C. Software: Firmware: Printer Open Source Marlin 3D (Modificado). Firmware - actualizável pelo utilizador. Software: Repetier - CuraEngine - Slic3r (RepRap compatível). Hardware: Dimensões: X Y Z- 360-380-395mm. Armação: painéis em policarbonato e reforçado com fibra de peças moldadas em ABS. Comunicação: cartão SD ou USB 2.0. Placa controladora: AVR ATmega2560 base. Cabeça dupla e cama aquecida como opcional. Display: 4x20LCD azul com retroiluminação em branco. Entrada AC: 100-240 VAC 50-60 Hz 150W max.

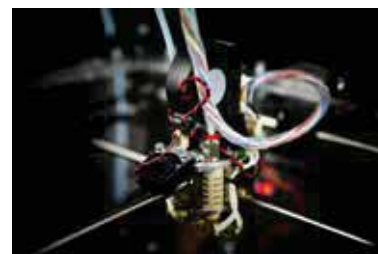
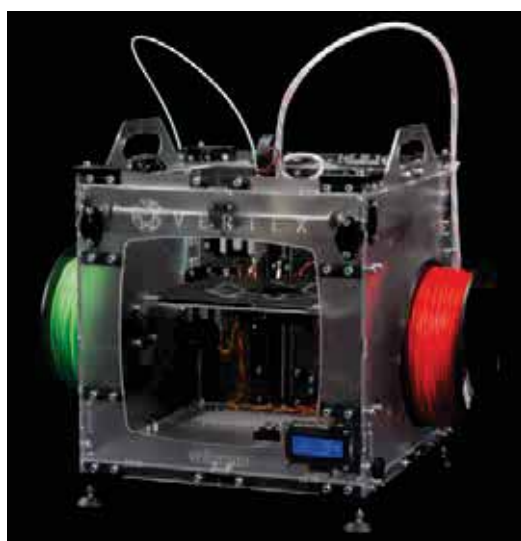

cod. VELK8400

Código	Marca	Descrição	Emb
VELK8400		K8400 Vertex - impressora 3D	1un



Impressora 3D K8200



Compilação "it yourself" kit impressora 3D para imprimir objectos com dimensões máximas de 20x20x20cm, utilizando PLA ou filamento ABS (3mm fio de plástico). É uma impressora extremamente rápida, confiável e precisa. A K8200 é compatível com todos os softwares RepRap livre e firmware. Feita de perfis de alumínio e é fácil de montagem. Rolamentos lineares de esferas: 8 e 10mm.

Tecnologia: FFF (Fused Filament Fabrication) para PLA e ABS. Alimentação: 15 Vdc / 6,6a max. FTDI USB 2.0 para Serial. Velocidade de impressão típica: 120mm/s. Velocidade de impressão máxima: 150 a 300mm/s (dependendo do objecto a ser impresso). Bocal de extrusão: 0,5mm. Movimento: 4 motores NEMA 17.

Resolução mecânica nominal: X e Y: 0,015mm (menor passo a chapa de impressão pode se mover na direção X e Y); Z: 0,781mm (menor passo a chapa de impressão pode se mover na direção Z). Resolução de impressão nominal: Espessura da parede (X, Y): 0,5mm; Espessura da camada (Z): 20, 25mm. Dimensões: 50x42x62cm (LxPxA). Peso: 9kg.

Software: Repetier versão 0.84 ou superior www.repetier.com. Inclui: 5m PLA amostra preto. A impressora precisa de um computador para imprimir (Mac, Win ou Linux) e uma conexão à internet para usar o manual e construção de instruções online.



cod. VELK8200

Código	Marca	Descrição	Emb
VELK8200		K8200	1un



Filamentos PLA



Filamento para impressoras 3D (K8200). O PLA é um plástico biodegradável com uma superfície brilhante e está disponível em várias cores. Características: boa compatibilidade e biodegradabilidade; material ecológico.

Especificações: tipo: PLA; diâmetro: 3mm; embalagem: bobina.

Densidade: 1,25g/cm³ (@ 21,5°C); temperatura de impressão: 190-225°C; resistência ao impacto: 5kJ/m². Peso: 1kg.



cod. VELPLA3D1



cod. VELPLA175Y1

Código	Marca	Descrição	Cor	Emb
▶VELPLA3		em PLA - 3mm, 1kg		1un
▶VELPLA175		em PLA - 3mm, 1kg		1un
			luminescente	



Filamentos ABS



Filamento para impressoras 3D. ABS é um copolímero que é feita de estireno, butadieno e acrílico. O ABS é um polímero leve, mas resistente a impactos. Indicado para: impressora 3D Vertex K8400.

Tipo: ABS. Diâmetro: 1,75mm (1/16"). Pacote: bobine.

Densidade: 1,01g/cm³ (@ 21,5°C) / 1,036 / pol³ (@ 70,7°F).

Temperatura de impressão: 220-245°C / 428-473°F. Resistência ao impacto: 16 kJ / m² / 7,6 pés-lb / in². Peso: 1kg / £2,2.

Comprimento: 422-428mt. Dimensões (bobina): Ø20x7cm / Ø8"x2,8"



cod. VELABS175SET



cod. VELABS3B1

Código	Marca	Descrição	Cor	Emb
▶VELABS175SET		em ABS - 1,75mm	10 cores sortidas	1un
▶VELABS175		em ABS - 1,75mm, 1kg		1un
▶VELABS3B1		em ABS - 3mm, 1kg		1un



KASPERSKY Lab

PROTEJA O SEU COMPUTADOR HOJE E GARANTA O FUTURO DE AMANHÃ!



- ▶ Kaspersky Internet Security Multi-Dispositivos, 1 user
- ▶ Kaspersky Internet Security MD, 2 User Edição Especial
- ▶ Kaspersky Internet Security Multi-Dispositivos, 3 user
- ▶ Kaspersky Internet Security Multi-Dispositivos, 3 upgrade
- ▶ Kaspersky Internet Security, 5 User Box
- ▶ Kaspersky Small Office Security 3.0, 5 User+1 Server 1 Ano



Luz, Som e Imagem

Adaptadores	96
Altifalantes	94
Amplificadores	92,97,112
Apontadores	111
Barra de som	93
Bastões e cordas de luz	108
Bloco terminal	107
Candeeiros	105
Colunas	91,93
Colunas bluetooth	89
Conectores	87,108
Conjuntos terminais	114
Controladores	88,99
Dimmers	110
Distribuidor DMX	85
Estroboscópios	85
Fitas LED	109
Grampo	107
Holofotes	105
Lâmpadas	100
Lâmpadas LED	102
Lanternas	103
LED's	84
Luzes	102
Máquina de fumo	98
Megafones	98
Microfones	97
Misturadores	86
Moduladores de luz	86
Painel LED	84
Projectores	105
Selectores	87
Sistema de intercomunicação	115
Sistema micro Hi-Fi	91
Suportes	93,96,114
Telas de projecção	95
Tripés	94,97,107,115
Video projectores	94



Luz, Som e Imagem

Painel LED

Tipo: 1. Invólucro de metal.
Diâmetro de 8mm.
Alimentação: 2V.



cod. VEL2VR1



cod. VEL2VR2

Código	Marca	Descrição	Cor	Emb
VEL2VG1		com reflector côncavo	Verde	1un
VEL2VR1		com reflector côncavo	Vermelho	1un
VEL2VR2		com reflector convexo	Vermelho	1un

LED com suporte

Conexões em fio descarnado. Porca de montagem. Tensão: 12VDC. Cor: azul.
Caixa: ABS preto.



cod. VEL2VR2

Código	Marca	Descrição	Cor	Emb
VEL12VBB		suporte painel em preto	Azul	1un

LED mini moving head

Washing head compacto de movimento rápido com 7 LED's alta potência RGBW. Ângulo de feixe de 25° para um feixe de luz eficaz, cor RGBW estática, mistura, com ou sem controle DMX master / slave e programas de som incluídos controlado por DMX por 7 ou 12 canais 540° pan / tilt de 270°. dimmer eletrônico e focagem.



cod. VELVDPL710MHW14B

Código	Marca	Descrição	Emb
VELVDPL710MHW14B		7x10W - RGBW	1un

LED moonflower

DMX-controlada através de 3 canais. Modo automático, activado por som. 11 programas pré-instalados. Tempo de vida útil longa. Baixo consumo de energia. Fonte de alimentação: 230VAC50Hz. Consumo de energia: 20W. Canais: DMX: 3. Ângulo de feixe: 15°. Número de LEDs: 158pcs (vermelho, verde, azul e branco). Dimensões: 290x215x215mm. Peso: 2,9kg.



cod. VELVDPL300MF

Código	Marca	Descrição	Emb
VELVDPL300MF		64 LED's, 4 canais DMX	1un

LED par36 ABS

Par36 com 76 LED's controlados por DMX através de 4 canais ou função stand-alone com suporte de parede. Alimentação: 230VAC / 50Hz. Consumo de energia: 5W. DMX: 4 canais (vermelho, verde, azul e dimmer / strobe). LED's: 40x vermelho, 18x verde, 18x azul. Feixe de ângulo: 30°. Dimensões: 130mmxØ150mm. Fluxo luminoso: 270 lm @ 1M



cod. VELVDPLPS36BP

Código	Marca	Descrição	Emb
VELVDPLPS36BP		LED's 76x5mm, 4 canais DMX	1un

LED em flash

Conexões em fio descarnado. Porca de montagem. Tensão: 12VDC. Cor: Vermelho em flashes intermitentes. Caixa: ABS preto.



cod. VEL12VBFR

Código	Marca	Descrição	Cor	Emb
VEL12VBFR		com suporte painel em preto	Vermelho	1un



Par LED RGBW

Spot branco com 7x 10W LED's RGBW superbright, com barndoor.

Vida muito longa, graças à tecnologia LED. Controlados por DMX, através de 2 modos (4 / 8 canais). 4 modos de operação: stand-alone, DMX, activado por som ou master/slave, controlado pelo som via microfone embutido. Com link POWERCON. Número de LED's: 7x 10W RGBW. Fonte de alimentação: 230VAC ~ 50Hz.

Consumo de energia: 100W.

Fluxo luminoso: 830 lm @ 3 m.

Canais DMX: 4 / 8 canais.

Dimensões: 200x150mm.

Peso: 2kg.



cod. VELVDPLP710RGBWW

Barra LED's

LED tricolor com efeito Wash.

Controle RGB via máx. 36 canais.

3 canais: RGB; 4 canais: RGB, dimmer; 6 canais: 2-secção de controle de RGB; 7 canais: RGB, macro, obturador, auto / som, dimmer; 9 canais: 3-secção de controle de RGB; 12 canais: 4-secção de controle de RGB; 18 canais: 6-secção de controle de RGB; 36 canais: controle de RGB separado para cada LED. Cor estática ou mistura de cores, com ou sem DMX. Programas incorporados para os modos de stand-alone e som-activado. Efeito de pulse com velocidade ajustável. Montagem em truss ou no chão.



cod. VELLX103

Código	Marca	Descrição	Cor	Emb
VELVDPLP710RGBWW		mini com barndoor	<input type="radio"/>	1un

Código	Marca	Descrição	Emb
VELLX103		12x3W-LED's RGB, 36 canais DMX	1un

Distribuidor DMX

Distribuidor DMX com amplificador de sinal.

1 entrada para 4 saídas, através DMX.

Isolamento electrónico in / out. Terminator com botão para última unidade. Indicador de sinal e de energia. Alimentação: 230Vac / 50Hz. Entradas / Saídas de sinal: 3 e 5 pinos XLR.

Dimensões: 270x145x70mm.



cod. VELVDPSP04

Estrela branca LED

Master / slave, stand-alone ou controlado por música. Controlado por DMX através de dois canais (dimmer / strobe e rotação).

Dimmer e funções strobe 0-100%. Velocidade ajustável e modos de utilização diferentes para a rotação. Tempo de vida longa, baixo consumo de energia.

Fonte de alimentação: 230VAC/50Hz.

Consumo de energia: 20W.

Canais DMX: 2.

Número de LEDs: 1x 5W.

Dimensões: 250x250x245mm.

Peso: 3kg.



cod. VELVDPL301SW

Código	Marca	Descrição	Emb
VELVDPSP04		4 vias	1un

Código	Marca	Descrição	Emb
VELVDPL301SW		alto brilho LED 5W, DMX	1un

Estroboscópio

VELVDL1500ST- Controlo: sensível ao som e à velocidade.

Lâmpada: 1x LAMP1500ST (incluída). Alimentação: 230Vac.

Dimensões: 530x200x117mm. Peso: 4,5kg.

VELVDL20ST- Caixa ABS com suporte de montagem. Cor: preto.

Fonte de alimentação: 230VAC~50Hz. Dimensões: 85x125x53mm.

Peso: 240g.



cod. VELVDL1500ST



cod. VELVDL20ST

Código	Marca	Descrição	Cor	Emb
VELVDL1500ST		1500W	<input checked="" type="radio"/>	1un
VELVDL20ST		20W	<input checked="" type="radio"/>	1un



Luz, Som e Imagem

Mini estroboscópio

40 flash por minutos.
Peso: 54g. Avaliação: 3,5 W 230 V
Dimensões: Ø50x95mm.



cod. VELVDLSLB

Código	Marca	Descrição	Cor	Emb
VELVDLSLB		lâmpada com casquilho E27	B Y W R	1un

Mini misturador

DJ Mixer pequeno de 2 canais.
Porta USB: para Windows 2000/XP, Vista e Mac OS X compatível com 2.0 de alta velocidade 16bit/48KHz.
Gravação estéreo e reprodução em conjunto com o seu computador.
O sinal de mistura principal é sempre enviado para um computador através da porta USB. Botão USB assign para ouvir a música armazenada no seu computador. Pode ser usado sem computador, neste caso, é necessário um adaptador de alimentação USB (não incluído).



cod. VELPROMIX20U

Código	Marca	Descrição	Emb
VELPROMIX20U		de áudio USB	1un

Misturador profissional

Misturador de 8 canais, adequado para microfones ou pequenas bandas ao vivo.
4 MIC- entradas balanceadas / desequilibrada em linha.
2 entradas de linha estéreo. Saída de gravação e output com processador de efeitos digital reverb / eco. Controle de tom em cada canal com 3 bandas. Saída estéreo. Alimentação phantom 48V. VU-meter 2x 10 segmentos.
Fonte de alimentação: 18 VAC / 700 mA (incluído)
Dimensões: 253x290x55mm.
Peso: 2,130 kg



cod. VELPROMIX88N

Código	Marca	Descrição	Emb
VELPROMIX88N		de 8 canais com digital reverb/echo	1un

Modulador de luz

Canais de baixos, médios e agudos.
Ajuste de sensibilidade por canal.
Indicação de LED por canal. Gabinete translúcido atraente.
Microfone incluído. Ruído suprimido de acordo com EN55015.



cod. VELK8017

Código	Marca	Descrição	Emb
VELK8017		3 canais com microfone 200Wx3 máx.	1un

Motor para bola de espelhos

Para bolas de espelhos com um peso máximo de 10kg. Cabo de alimentação com ficha Schuko.
Com o acessório de segurança adicional para uso com bolas de espelho VDL30CMB, VDL30MB e VDL50MB, de acordo com a regulamentação Europeia.



cod. VELVDLMM3S

Código	Marca	Descrição	Emb
VELVDLMM3S		3 rpm, máx 10kg	1un
VELVDLMM3P		5 rpm, máx 2kg	1un



Órgão de luz modular

Módulos intercambiáveis. Música e velocidade controlada. Baixo consumo de energia. Fonte de alimentação: 14VDC/300mA (PSU incluído). LED's: 6x36. Dimensões: 360x350x140mm. Peso: 1,6kg.



cod. VELVDLL6RL

Código	Marca	Descrição	Emb
VELVDLL6RL		6x36 LED's	1un

Conector DC

Dispositivo que efectua a ligação entre um ou mais pontos que necessitam de comunicação de sinais.

Código	Marca	Descrição	Emb
VELLCON07		cabo macho/fêmea	1un
VELLCON14		cabo macho/fêmea em extensão de 2mts	1un
VELLCON10		cabo macho/fêmea para fitas LED, 1 cor	1un
VELLCON09		cabo macho/fêmea para fitas LED, RGB	1un
VELLCON11		cabo macho/fêmea para fitas LED, RGB	1un
VELLCON05		cabo para fitas LED, RGB	1un
VELVDLRLXCW		em X para corda de luz, à prova de água	1un
VELVDLRLIC		in line externo para corda de luz	5un



cod. VELLCON07



cod. VELLCON09

Selector áudio / vídeo

Conecta 3 fontes de sinal de áudio / vídeo. Exemplo: Entradas para uma saída de áudio / vídeo 1x VCR, um vídeo x disc player, um receptor de satélite para 1 x TV estéreo. Vídeo in / out terminais: 3 entradas / 1 conector de saída (RCA). Áudio in / out terminais: 3 entradas / 1 conector de saída estéreo (RCA). Faixa de temperatura: -10°C a +40°C. Dimensões: 100x90x30mm



cod. VELVMS3

Código	Marca	Descrição	Emb
VELVMS3		3 in 1 out	1un

Selector automático de vídeo

Selector de vídeo para conectar: VCR, receptor de satélite, câmara de filmar, jogos electrónicos. Não perde o sinal, devido ao circuito de amplificador de vídeo. Grava de qualquer fonte, enquanto assiste TV. Fácil operação. Selecção automática de fonte. Dimensões: 168x145x35mm. Peso: 220g



cod. VELSCARTB3

Código	Marca	Descrição	Emb
VELSCARTB3		3 canais de input, fichas SCART	1un



Luz, Som e Imagem

Selector colunas

Selector de 4 zonas para altifalantes com protecção. Saída separada para adicionar colunas adicionais. Protecção fornecida por resistência dupla 15W 10 Ohms. Protecção contra curto-circuito. Inclui kit de rotulagem para botões ON / OFF.
 Entrada: máx 100W / canal. Saída: para 4 pares de altifalantes / 4-8ohm (impedância). Conector: 0,3 - 2mm².
 Dimensões: 216x46,5x114mm. Peso: 1,1kg.



cod. VELASS4

Código	Marca	Descrição	Emb
VELASS4		de som, 1 in - 4 out	1un

Spot LED controlado por DMX

LED tricolor spot para uma ampla gama de aplicações. Controle- masterslave. DMX- controle através de 5 canais (dimmer, vermelho, verde, azul, do obturador). Efeito para o modo stand-alone e activado por som. Fonte de alimentação: 240 VAC ~ 50 HZ. Consumo de energia: 11W. Fonte de luz: LED de alta potência 1x 10W, tricolor. Dimensões: 260x100x100mm. Peso: 1,0 kg.



cod. VELVDPL110CC

Código	Marca	Descrição	Emb
VELVDPL110CC		1x10W, LED tricolor	1un

Controlador DJ USB

Controlador MIDI concebido especificamente para o software "SERATO DJ INTRO" (incluído). Plug / Play – alimentação desde USB. Saída Full MIDI – para mapear em outro software de DJ. Construção Denon DJ de grau profissional. Controlos intuitivos para gestão de arquivos. Interface de áudio USB integrada. Entrada MIC / Entrada Linha. Saídas em conectores RCA. Entrada de micro 1/4 TRS. Dimensões: 400x50x 40mm (LxAxP). Peso: 2,7kg.



cod. DENDBM431

Código	Marca	Descrição	Emb
DENDBM431	DENON	MC2000	1un

Controlador LED RGB

Multiplique a potência de saída do seu controlador Velleman LED com o VM169. Controlador 4-linhas, 3-circuitos RGB com controle remoto. Controlado pelo interruptor de pressão na unidade ou através de controle remoto infravermelho (incluído). 20 modos de produção pré-programados (cores únicas, flash, estroboscópio, desvanecimento (dimmer). Alta capacidade de carga vem com parafusos e tira auto-adesiva na parte traseira para a instalação fácil.



cod. VELCHLSC1

Código	Marca	Descrição	Emb
VELCHLSC1		com controle remoto IR	1un



Controlador LED RGB



Multiplique a potência de saída do seu controlador Velleman LED com o VM169. Controlador RGB de 4 linhas controlado através de controle remoto por infravermelhos (incluído). Controle remoto IR: 16 botões para os modos fixos; 4 botões para mudança de padrões (flash, strobe, desvanecimento, dimmer); 2 botões para ajuste de intensidade; ON e OFF. Tensão de entrada: 12VDC. Potência de saída: 50 W (12 VDC). Distância de trabalho do controle remoto IR: 7m. Fonte de alimentação: DC 12V ± 10% (não incluída). Dimensões: controlador: 71x41x23mm; controle remoto IR: 95x53x7mm. Peso: controlador: ± 110g; controle remoto IR: ± 22g. Controle remoto da fonte de alimentação: 3V lítio CR2025, incluído.



cod. VELCHLSC2

Código	Marca	Descrição	Emb
VELCHLSC2		com controle remoto IR	1un

Controlador portátil



Controlador de RGB DMX com 5 canais. Função de luz de perseguição: distribuir o efeito (um múltiplo de) 3 ou 4 dispositivos de destino RGB. Quatro modos de operação: blackout (todas fora), cena (estática na cor seleccionável), padrão (chase), estroboscópio (strobe branco de 18 Hz). 9 padrões combinados com esquemas de 7 cores. Configuração de velocidade padrão: manual ou controlado por som. Nível de escurecimento de saída: 50-75-100. Adaptador de alimentação de corrente incluído. Ideal para: VDPLP64B2, VDPLP64B3, VDPLP64C2, VDPLP64C3. Dimensões (LxPxA): 70x110x33mm. Peso: 310g (líquido).



cod. VELVDPLC010

Código	Marca	Descrição	Emb
VELVDPLC010		DMX, RGB profissional	1un

Coluna bluetooth 4W



Coluna Bluetooth 4W e suporte para smartphone. Bluetooth 4.0, alcance até 10m. 2 altifalantes de alta frequência, microfone incorporado para usar sem mãos como kit de mãos livres. Bateria 600 mAh incorporada, com duração até 6 horas. Função NFC, fácil ligação. Perfis suportados: DSP, A2DP, AVRCP, HSP, HFP, Noise Black Extreme. Relação sinal/ruído: >= 85 dB. Frequência: 20 Hz - 20 000 Hz. Alimentação: bateria Li-ion ou cabo USB (incluído). Funções: Bluetooth, aux-in. Dimensões: 199x208x51,5mm. Entrada áudio: ficha estéreo 3.5mm. Fonte áudio: iPhone®, smartphone, MP3, MP4.

auscultadores pág.74



cod. VELBTSP5

Código	Marca	Descrição	Emb
VELBTSP5		com NFC para iPhone/Smartphones	1un

Coluna bluetooth 2W

A SP-900BT possui um built-in bateria de lítio e funciona com qualquer dispositivo compatível com Bluetooth. Com a função NFC, para emparelhar o dispositivo. Utiliza uma bateria de Li-ion interna para a longevidade máxima. Para uma funcionalidade adicional, a SP-900BT torna-se um dispositivo mãos-livres para conferência de voz quando conectado ao seu smartphone. Basta pressionar o botão de resposta à chamada, e ele vai automaticamente para o modo mãos-livres.



auscultadores pág.74



cod. GNS31730032101

Código	Marca	Descrição	Cor	Emb
GNS31730032101		SP-900BT, alcance 10mts		1un



Coluna bluetooth

Transmissão de áudio sem fios mediante bluetooth de alta qualidade. Design resistente às intempéries que protege dos agentes externos. Tecnologia NFC integrada que permite emparelhamento sem fios. Desfrute do som estereofónico emparelhando duas colunas TREK Micro mediante estéreo TrueWireless TM (TWS). A saída auxiliar permite transformar um sistema antigo de som em um receptor bluetooth. A grelha incluída permite pendurar a coluna.



cod. TDKT62094

Código	Marca	Descrição	Cor	Emb
▶ TDKT62094	TDK	A12 bluetooth	●	1un
TDKT621	TDK	A12 bluetooth	09 10	1un

Coluna bluetooth

Transmissão sem fios de áudio mediante bluetooth de alta qualidade. Tecnologia NFC integrada que permite um emparelhamento rápido, sem fios. Design resistente às intempéries que protege dos agentes externos. Bateria recarregável com autonomia até 6 horas. Microfone integrado com função de mãos livres. Suporte inclinado integrado que otimiza a direcção do som.



cod. TDKT79211

Código	Marca	Descrição	Cor	Emb
TDKT79074	TDK	A26 bluetooth	●	1un
▶ TDKT792	TDK	A26 bluetooth	11 12	1un

Coluna bluetooth

Bluetooth versão 2.1 com ACC para uma transmissão de áudio de alta qualidade. A sua configuração estéreo 2.1 proporciona um som dinâmico de gama completa. O seu design resistente às intempéries protege contra os salpicos de água e contra o pó. Bateria interna recarregável para uso portátil. Microfone integrado para função de telefone de mãos livres. Entrada auxiliar de 3,5mm.



cod. TDKT78920

Código	Marca	Descrição	Cor	Emb
▶ TDKT78920	TDK	A33 bluetooth	●	1un
TDKT79192	TDK	A33 bluetooth	○	1un

Coluna bluetooth

Design resistente às intempéries e à prova de água. Reproduz, pausa e avança através da coluna, mesmo sem o dispositivo bluetooth. Desfrute de 8 horas de áudio com uma carga. O microfone integrado oferece funcionalidade de coluna mãos livres; passa da música a chamadas sem perder-se nada.



cod. TDKT79230

Código	Marca	Descrição	Cor	Emb
TDKT792	TDK	A34 bluetooth	28 29 30	1un

Coluna bluetooth

Versão bluetooth 2.1 (A2DP) compatível com AAC que garante grande qualidade de áudio. Certificado com o nível IPx3 do standard internacional IEC 60529. Carregador USB (0,5 amp) para dispositivos externos. Entrada de áudio estéreo auxiliar com conector de 3,5mm. Bateria recarregável (6 horas de autonomia). Potência 2Wx 4 + 15 Subwoofer.



cod. TDKT79180

Código	Marca	Descrição	Cor	Emb
TDKT79180	TDK	A36 bluetooth	●	1un



Sistema micro Hi-Fi

Dock para conexão directa de Ipod. Entrada USB compatível iPod/iPhone/iPad e memórias USB. IntelliAlarm que permite um despertar tranquilo com a música escolhida. Sistema de melhoria de áudio comprimido. Sintonizador FM incorporado com Rádio Data System. Leitor de CD, rádio FM. Tecnologia YST Advanced para graves limpos e definidos. Comando à distância. Dimensões: Aparelhagem: 180x127x273mm peso: 2,7kg; Colunas: 129x125,5x250,5mm peso: 1,7kg/un.



cod. YAMY1121

Sistema micro Hi-Fi

Receptor bluetooth para música dos telefones, tablets, computadores, etc. Dock para conexão directa de iPod. Entrada USB compatível iPod/iPhone/iPad e memórias USB. IntelliAlarm que permite um despertar tranquilo com a música escolhida. Sintonizador FM incorporado com Rádio Data System. Leitor de CD, rádio FM. Tecnologia YST Advanced para graves limpos e definidos. Comando à distância. Dimensões: Aparelhagem: 180x127x273mm peso: 2,7kg; Colunas: 129x125,5x250,5mm peso: 1,7kg/un.



cod. YAMY1103

Código	Marca	Descrição	Cor	Emb
YAMY1121	YAMAHA	MCR-042	●	1un

Código	Marca	Descrição	Cor	Emb
YAMY1103	YAMAHA	MCR-142	●	1un

Sistema micro Hi-Fi

Inclui Receptor de 20W x2(DIN) com CD de reduzidas dimensões. Compatível CD áudio, MP3 e WMA. Entrada USB compatível iPad. Base dock para ligação directa de iPod. Saída para auriculares. Sintonizador FM. Sistema de colunas NS-BP101 de 2 vias bass-reflex. Saída para Subwoofer. Tecnologia VCCS para eliminação das vibrações da caixa Dimensões: aparelhagem: 180x118x318mm, peso: 3kg; colunas: 123x200x298mm, peso: 2,1kg/un.



cod. YAMY00232B

Sistema micro Hi-Fi

Suporte para rádio na Internet e transmissão de música. Reprodução de Audio FLAC ou WAV de 192 Khz/24 bits. NP Controller para utilização fácil. A função AirPlay permite a transmissão de música. Ligação digital USB no painel frontal para iPod, iPhone e iPad. Potência de 32Wx2 de baixa distorção com amplificador digital de alta eficiência. Entradas de áudio digital (óptica/coaxial) para TV. Dimensões: 154x273x230mm. Peso: 3,3kg.



cod. YAMY00560SB

Código	Marca	Descrição	Cor	Emb
YAMY00232B	YAMAHA	MCR-232	●	1un

Código	Marca	Descrição	Cor	Emb
YAMY00560SB	YAMAHA	MCR-N560	●	1un

Colunas

Design compacto e leve, fácil de transportar. Use-as onde quiser, não necessita de transformador. Ligação USB. Plug / Play Fácil de instalar e configurar. Compatível com: Windows® 2000/ME/XP/Vista/7. Botão ON/OFF. Controle de volume. Ligação para auriculares.



cod. LTLFSPK021

Código	Marca	Descrição	Cor	Emb
LTLFSPK022	Lifetech	Cube - 2.1 USB	●	1un
LTLFSPK021	Lifetech	Groove II - 2.0 USB	●	1un



Coluna de som 6W

As colunas de PC SP-M200 da Genius completam o seu equipamento informático. Com uma potência de 6W, estes altifalantes com acabamento em preto metálico dispõem de uma saída para auscultadores e botões para controlar o volume do som.



cod. GNS31730951100

Código	Marca	Descrição	Cor	Emb
GNS31730951100		RMS com jack 2.0 SP-M200	●	1un

Coluna profissional

Pega de plástico e apoio para tripé de coluna (Ø35mm) incorporados. Sistema robusto, adequado para todas as aplicações, excelente relação preço / qualidade. Grade de protecção metálica. Tamanho subwoofer: 15" (38cm). tamanho tweeter: 1,35" (3,5cm). Impedância: 8 ohm. Amplificador: 180W (120Wrms). Alimentação: 230Vac. Resposta de frequência: 40Hz ~ 18kHz. Sensibilidade (1W/1m): 97dB. Dimensões: 720x495x365mm. Peso: 28kg.



cod. VELVDSABS15A

Código	Marca	Descrição	Cor	Emb
VELVDSABS15A		2 vias, 15" com amplificação, cx. ABS	●	1un

Coluna profissional

Sistema robusto, adequado para todas as aplicações. Excelente relação preço / qualidade. Grade de protecção metálica. Tamanho subwoofer: 8" (21cm). Tamanho tweeter: 1"(2,5cm). Impedância: 8 ohm. Amplificador: 100W (80Wrms). Alimentação: 230Vac. Resposta de frequência: 45Hz ~ 18kHz. sensibilidade (1W/1m): 96dB. Dimensões: 460x310x270mm. Peso: 9kg.



cod. VELVDSABS8A

Código	Marca	Descrição	Cor	Emb
VELVDSABS8A		2 vias, 8" com amplificação, cx. ABS	●	1un

Amplificador



YAMY1168 - Saída de alta potência de 140W x 2 (Máx.) 100W x 2 (RMS) Pure direct para uma trajectória de sinal curta e directa. Terminal fonográfico MM para reprodução de vinil. Terminais de colunas em parafuso. Selecção de coluna A, B, ou A+B. Dimensões: 435x141x333mm (LxAxP). Peso: 6,7kg

YAMY1194 - Partilha de definições IOS Wi-Fi, WPS.

A saída da zona B da coluna fornece um som de 2 canais numa segunda divisão. Ligação Bi-Amp. Duas saídas de subwoofer Dimensões: 435x161x315mm (Sem antena); 435x221x327mm (Com antena)

YAMY1158 - 5 canais 95W por canal (6 ohms, 0.9% THD, condução por 1 canal). 60W por canal (6 ohms, 20KHz, 0.09% THD, condução por 2 canais). Transmissão 4K6P. Dimensões: 435x111x320mm 7,8Kg

Código	Marca	Descrição	Cor	Emb
YAMY1168		Stereo A-S201B	●	1un
YAMY1158		RX-S600 5.1	●	1un
YAMY1194		RX-V577 7.1	●	1un



cod. YAMY1168



Amplificador + colunas



YAMY03772B - Amplificador : partilha de definições IOS Wi-Fi, WPS. Ligeira Bi-Amp. Duas saídas de subwoofer (Saídas simultâneas)
Dimensões: (LxAxP) S/ antena: 435x161x315mm / C/ Antena: 435x221x327
Peso: 8,1Kg. Colunas: 5.1 Canais. Potência de entrada Máxima (Frontal/Central/Surround): 10/100/100W. Potência Dinâmica (Subwoofer): 100W
Resposta de frequência do sistema: 30Hz-25Khz.
Dimensões: Frontal/Surround: 115x176x88mm - 0.48Kg/Un
Central: 291x101x103mm - 0.68Kg. Subwoofer: 262x264x299mm - 7Kg

YAMY201/R7BK - Amplificador: Saída de alta potência de 140W x 2 (Máx.), 100W x 2 (RMS). Seleção de coluna A, B ou A+B. Dimensões 435x141x322mm 6,7Kg. Colunas: Sistema de colunas bass-reflex de 2 vias
Woofer de 11 cm e tweeter de cúpula de 2,5 cm
Dimensões (L x A x P); Peso: 165 x 255 x 183 mm - 3,4 kg/unidade

YAMY201/R7CDBK - Amplificador: Saída de alta potência de 140W x 2 (Máx.), 100W x 2 (RMS). Seleção de coluna A, B ou A+B
Dimensões (LxAxP) - 435x141x322mm - 6,7Kg
Leitor CD: Circuitos de disposição extremamente sofisticados
Trajetórias de sinal curtas. Dimensões: (LxAxP) - 435x86x260mm - 3,5Kg
Colunas: Sistema de colunas bass-reflex de 2 vias. Woofer de 11 cm e tweeter de cúpula de 2,5 cm. Dimensões 165 x 255 x 183 mm - 3,4 kg



cod. YAMY03772B

Código	Marca	Descrição	Cor	Emb
YAMY03772B	YAMAHA	RX-V377 + Colunas NSP20	Preto	1un
YAMY201/R7BK	YAMAHA	RS-201 + Colunas NX-E700	Preto	1un
YAMY201/R7CDBK	YAMAHA	RS-201 + CD-S300 + Colunas NX-E700	Preto	1un

Barra de som



Tamanho e som para TV's de grandes ecrãs. Subwoofers duplos incorporados para oferecer sons graves dinâmicos. Potência total de 120W (30Wx2 + 60W). A tecnologia Clear Voice torna mais fácil ouvir os diálogos e as narrações. Dolby Digital, Dts, UniVolume, Bluetooth, Air Surround. Dimensões: 1200x108x136mm. Peso: 4,8kg.



cod. YAMY1153

Código	Marca	Descrição	Cor	Emb
YAMY1153	YAMAHA	YAS152	Preto	1un

Conjunto de colunas



Ajuste de duas dinâmicas 3 vias 4", caixas 2 x 100W. Suportes de montagem incluídos. Frequência de resposta: 60-22.000 Hz. Potência saída: 100Wmax (40Wrms). Impedância: 8 ohms. Sensibilidade: 92dB - 3dB. Subwoofer: 4 cones de polipropileno de papel com bordas espuma. Tweeter: policarbonato 2. Imã: 8 oz
Dimensões: 210x140x120mm.



cod. VELVDSMB4

Código	Marca	Descrição	Cor	Emb
VELVDSMB4	VELLEMAN	3 vias de 4" 2x100W	Preto	2un

Suporte parede para colunas



Para fixação e colocação de colunas até um peso máximo de 40kg.



cod. VELVDSL1

Código	Marca	Descrição	Emb
VELVDSL1	VELLEMAN	peso máx. 40kg	2un
VELVDLWB7	VELLEMAN	peso máx. 3,5kg	2un



Luz, Som e Imagem

Altifalantes

Docking Station multifuncional:
Rádio FM: 20 presets; Leitor de música:
iPod / AUX / FM; para iPod (iPhone
(não incluído), através de conector de
encaixe; para outros players: via jack de
3,5mm (incluído). Relógio com alarme
e função snooze. Tweeter de 1" +
subwoofer de 2,5"
médio-baixo por canal (2 vias).
Controle remoto.
Conector dock iPod integrado.



velleman

Código	Marca	Descrição	Emb
VELFM9	velleman	com base para iPhone/ iPod com rádio FM e relógio	1un

Tripé para coluna

Também para uso com o suporte de coluna
opcional: VDLLB1. Inclui: VDLLB2.
Carga máxima: 30kg.
Diâmetro do tubo: 35mm.
Ajustável em altura: 113-200cm.
Peso: 3,25kg.



velleman

colunas pág.92

Código	Marca	Descrição	Emb
VELVLD3SS	velleman	profissional para coluna	1un

Vídeo projector

Controle inteligente de brilho. Mobi show. Cores brilhantes e
intensas. Reprodução natural das cores. 2x zoom óptico. Ideal para
uso permanente. Entrada USB para apresentações sem computador.
Capacidade WLAN nos modelos USB. Conexão HDMI.
Ligar / desligar imediato. Resolução XGA (4:3) 1024x768 pixels.
Dimensões: 297x43x210mm (CxAxL).



telas projecção pág.95

CASIO

Código	Marca	Descrição	Cor	Emb
CASXJ-A146	CASIO	XJ-A146		1un

Vídeo projector

Tecnologia de iluminação livre de mercúrio. Luminosidade até
20.000 horas sem mudança de lâmpada com luminosidade até
2.500 Ansi lumens. Cores brilhantes e intensas. Zoom óptico de
1,5x. Entrada USB 2.0 para apresentações sem computador. Ligaçã
WLAN 802.11b/g. Conexão HDMI. Resolução XGA (4:3)
1024x768 pixels. Ligar / desligar imediato.
Dimensões: 311x84x244mm (CxAxL). Peso: 3,9kg.



telas projecção pág.95

CASIO

Código	Marca	Descrição	Cor	Emb
CASXJ-M145	CASIO	XJ-M145		1un

Vídeo projector

Tecnologia de iluminação livre de mercúrio. Luminosidade até
20.000 horas sem mudança de lâmpada com luminosidade até
3.000 Ansi lumens. Consumo energético abaixo de 1 watt em modo
standby. Cores brilhantes e intensas. Zoom óptico de 1,5x. Conexã
HDMI. Ligar / desligar imediato. Resolução WXGA (16:10) 1280x800
pixels. HD Ready. Dimensões: 311x84x244mm (CxAxL). Peso: 3,9kg.



telas projecção pág.95

CASIO

Código	Marca	Descrição	Cor	Emb
CASXJ-M250	CASIO	XJ-M250		1un



Vídeo projector

Fonte de luz de alta durabilidade até 2700 Lumens ANSI. Tecnologia de luz isenta de mercúrio. Zoom optico de 1.1x Até 20.000 horas de funcionamento da lâmpada, sem necessidade de substituição de consumíveis. Grande redução dos custos de manutenção arranque e paragem rápidos. Reprodução das cores brilhantes e naturais. Baixo consumo de energia. Projecções duradouras e luminosas, mesmo a luz do dia.

CASIO



cod. CASXJ-V1

Código	Marca	Descrição	Cor	Emb
CASXJ-V1	CASIO	XJ-V1	○	1un

Tela de projecção

Superfície branca de projecção. Disponível com ou sem margens pretas. Caixa de aço resistente com pernas de tripé. Tela é destacável do tripé. Ideal para computador, vídeo, slides e retroprojectores.



cod. 5821005

Código	Marca	Descrição	Dimensões	Emb
5821004	—	com tripé	150x150cm	1un
▶ 5821005	—	com tripé	180x180cm	1un
5821006	Bi-Office	com tripé	203x203cm	1un

Tela de projecção

Superfície branca de projecção. Exclusivo pull start-stop. Pode ser aplicado na parede ou tecto. Disponível com ou sem margens pretas. Ideal para computador, vídeo, slides e retroprojectores. Fornece reflectividade superior, mecanismo de corda, superfície plana e aço temperado superior.

Bi-Office

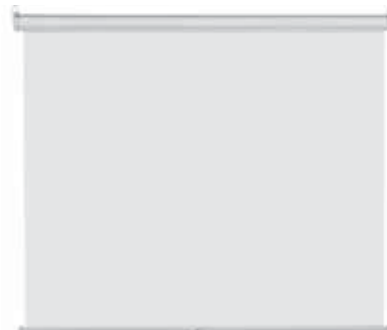

cod. 5821021

Código	Marca	Descrição	Dimensões	Emb
5821021	Bi-Office	suspensão parede com prisão	180x180cm	1un

Tela de projecção

De aço pode ser colocado na parede ou tecto. Motor suave e silencioso, integrado na tela. Ideal para computador, vídeo, slides e retroprojectores.

Bi-Office



cod. 5829D01504039

Código	Marca	Descrição	Dimensões	Emb
5829D01504039	Bi-Office	eléctrica com comando	190x140cm (4:3)	1un

Tela de projecção

Superfície de projecção branca. Exclusivo pull Start/Stop. Pode ser montado no tecto ou na parede. Disponível com ou sem margens pretas. Ideal para computador, vídeo, slides e retroprojectores. Fornece reflectividade superior, mecanismo de corda, superfície plana, aço temperado superior.

Bi-Office



cod. 5829D006030

Código	Marca	Descrição	Dimensões	Emb
5829D006030	Bi-Office	manual de parede	150x150cm (1:1)	1un



Luz, Som e Imagem

Suporte para vídeo projector

Suporte para projector. Altura regulável para as mais diferentes necessidades. Fácil instalação. Movimento 360° e inclinação/rotação 15°. Tamanho do projector: 13-32cm. Carga máx. 10kg / 22 lb. Dimensões: suporte de teto: Ø85; extensão: mín. 130mm, máx. 106-210mm. Base: Ø178x32mm. Peso: 1,8kg.



cod. VELWB054

Código	Marca	Descrição	Emb
VELWB054		suporte de tecto extensível até 106cm	1un

Suporte para vídeo projector

Suporte de tecto para vídeo projetores. Instalação fácil. Panorâmica de 360° e 15° de movimento de inclinação/rotação. Inclui todas as fichas necessárias e parafusos para montagem. Tamanho projector: 13-32cm. Carga máx. 10kg. Dimensões: suporte de tecto: Ø85x18mm; extensão: 80mm-150mm. Base: Ø178x32mm. Peso: 1,2kg.



cod. VELWB020

Código	Marca	Descrição	Emb
VELWB020		suporte de tecto	1un

Suporte giratório de parede

Suportes com pleno movimento de parede para LED TVs, LCD e telas. De acordo com a norma padrão VESA 75x75, 100x100, 200x100, 200x200. Inclui todas as fichas necessárias e parafusos para montagem. Rotação: 15° cima / tilt baixo, giro 180° esquerda / direita, e rotação de 360°. Distância para a parede: 96-376mm. Peso: ± 2,45kg.

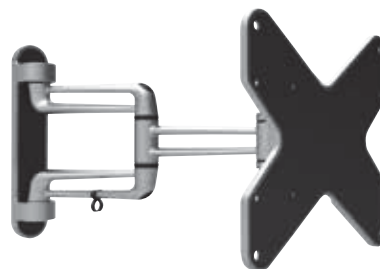

cod. VELWB035

Código	Marca	Descrição	Emb
VELWB036		TV LED LCD (10-23") 15kg	1un
VELWB035		TV LED LCD (17-37") 20kg	1un

Suporte de parede

Indicado para LCD/plasma TV. Fácil de instalar. Para LCD e plasmas tamanho: 23" - 37" (58-94cm). Peso máx: 75kg / 165lbs. Rotação: max. 15°. Dimensões: 356x520x15mm. Peso: 3kg.

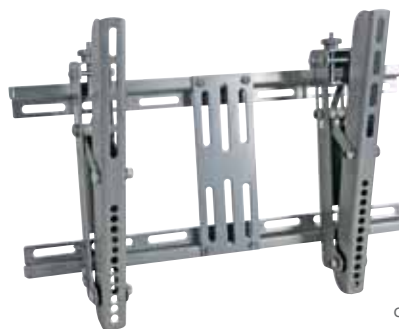

cod. VELCW003

Código	Marca	Descrição	Emb
VELCW003		para monitor (23-37" - 58-94cm)	1un

Adaptador para DVI

DVI, VGA e suporte HDMI. Modos de áudio: 2.1 de saída de áudio do canal; apoio microfone; mista saída RCA x 2 (faixa esquerda e direita) de interface. USB 2.0 alimentado: ultra-baixo consumo de energia; compressão lossless; alto desempenho da memória DDR; energia a bordo e indicador LED de status. Portátil fácil para viagens.



cod. VELPCUSBVGA2

Código	Marca	Descrição	Emb
VELPCUSBVGA2		USB para DVI (1920x1080) + áudio	1un



Conjunto karaoke

Ideal para festas, convívios entre outros. Inclui 1 karaoke mixer de som: PROMIX02. 2x microfone dinâmico: MIC3BL.



velleman

cod. VELVDSPROM4

Código	Marca	Descrição	Emb
VELVDSPROM4	velleman	inclui 2 microfones + 1 promix02	1un

Pré-amplificador

Ao usar um amplificador (grande ou pequeno), irá sempre precisar de um controle de volume e também um controle de tom.

Este kit vem completo com todas as conexões de entrada / saída e potenciômetros. Além disso, é possível amplificar ou atenuar o sinal de entrada. Controle de volume de som. Controle de graves e agudos estéreo Baxandall. Graves e agudos com potenciômetros com centro e clique. Atenuação ou amplificação personalizável. Botões incluídos. PCB- dimensões: 105x70mm.



velleman

4

Código	Marca	Descrição	Emb
VELK8084	velleman	com controle de volume e tom	1un

Microfone de lapela

Pequenas dimensões, indicado para gravações onde é necessário não se notar o microfone. Microfone de eletreto (condensador).



velleman

cod. VELMICTC2

Código	Marca	Descrição	Emb
VELMICTC2	velleman	uso comum	1un
VELMICW45	velleman	para transmissor corporal MICW43	1un

Microfone dinâmico

Microfones dinâmicos unidirecionais.

Resposta de frequência: 100 - 12500Hz

Rensibilidade: -75 ± 3dB. Impedância: 600ohm ± 30%.

3m cabo com jack 6,35mm. Peso: 115g.

velleman



cabos microfone pág.183

cod. VELMIC1BL

Código	Marca	Descrição	Cor	Emb
VELMIC1BL	velleman	unidireccional, cabo 3mts	■	1un
VELMIC1B	velleman	unidireccional, cabo 3mts	■	1un

Tripé para microfone

Tipo vertical, base redonda.

inclui suporte para microfone (MICAS10).

Altura regulável: 95-165cm. Peso: 4,10kg.

velleman



cod. VELMICS4

Código	Marca	Descrição	Cor	Emb
VELMICS4	velleman	base redonda com suporte para microfones	■	1un

Tripé para microfone

Altura e comprimento do braço variável.

Ø base: 140mm.

Comprimento: 250-400mm.

Peso: 1260g.

velleman



cod. VELMICTS5

Código	Marca	Descrição	Cor	Emb
VELMICTS5	velleman	para microfone de mesa	■	1un

Tripé para microfone

Acabamentos de alta qualidade, suporte de micro incluído: MICAS10.

Juntas em plástico ABS de alta qualidade. Ajustável em altura: 75-138cm

Comprimento do braço: 50-90cm. Peso: 1,6kg

velleman



cod. VELMICS1BN

Código	Marca	Descrição	Cor	Emb
VELMICS1BN	velleman	profissional	■	1un



Luz, Som e Imagem

Megafone

Megafone de mão com alça de ombro. Com sirene e música / falar, chave liga / desliga e controle de volume. Caixa ABS. Alça dobrável. Alcance: 100m, dependendo das condições.

Fonte de alimentação: 4 x 1.5VC bateria (LR20C, não incluída).

Dimensões do cone: Ø155mm. Comprimento: 245mm



PEREL
TOOLS

cod. VELSM10N

Código	Marca	Descrição	Emb
VELSM10N	PEREL	10W	1un
VELMP10SR	PEREL	10W com gravação 10seg.	1un
VELSM25N	PEREL	25W	1un

Máquina de fumo

Comando remoto com temporizador. Botão de segurança. Botão on/off. Botão de saída de fumo. Com opção: Fumo líquido; Fumo líquido standard: VDLSL1 (1l), VDLSL5 (5l); Fumo líquido de alta densidade: VDLSLH5 (5l); Líquido de lavagem: VDLCL.

Alimentação: 230Vac. Consumo: 700W ±5%. Output: ca 100m³/min.

Capacidade do tanque: 0.75l. Dimensões: 300x200x140mm.

Peso: 3kg



velleman

cod. VELVDL800SMT2

Código	Marca	Descrição	Emb
VELVDL800SMT2	velleman	com timer - 700W	1un

Líquido para máquina de fumo

Cinco litros de líquido de fumo de alta densidade, de longa duração.

Este procedimento fluido funciona perfeitamente com as máquinas de baixo preço e também com as máquinas profissionais para neve. Não perigosos e respeita rigorosamente as normas internacionais.

velleman



cod. VELVDLSLH5

Código	Marca	Descrição	Emb
VELVDLSLH5	velleman	alta densidade	1un

Líquido para máquina de fumo

Líquido para limpeza de interiores periódica par máquinas de fumo.

Este procedimento funciona perfeitamente com máquinas de baixo preço e também com máquinas profissionais para espectáculos. Não perigosos e respeita rigorosamente as normas internacionais.

Capacidade: 0,25L

velleman



cod. VELVDLCL

Código	Marca	Descrição	Emb
VELVDLCL	velleman	líquido de limpeza	1un

Líquido para máquina de nevoeiro

Para utilizar com: VDP1500HZ, VDP900HZ. Este líquido funciona perfeitamente com as máquinas de baixo preço e também com as máquinas profissionais para shows. Não perigosos e respeita rigorosamente as normas internacionais.

velleman



cod. VELVDLSW5

Código	Marca	Descrição	Emb
VELVDLSW5	velleman	líquido de nevoeiro standard	1un

Fragrância para máquina de fumo

Para usar com: VDLSL1, VDLSL5, VDLSLH5, VDLSLH5, VDLSLH25.

Cheiro de morango.

Capacidade: 20ml.

velleman



cod. VELVDLSLF6

Código	Marca	Descrição	Emb
VELVDLSLF6	velleman	fragrância morango, 20ml	1un



Disco light

Líquido standard para máquinas de fumo. Não é perigoso e respeita as normas internacionais.



cod. VELVDLPACK3

Código	Marca	Descrição	Emb
VELVDLPACK3		3x VDLSL5 + 1x VDLSL5 grátis + 1 fragrância	1un
VELVDLPACK10		3 x VDLSL5 + 1x VDLSL5 + 1 liq.limpeza	1un

Strob

Strob poderoso de alto impacto de 3000W. Efeito blinder contínuo com fades auto. Controle de calor inteligente e integrado elimina o tempo de inatividade para arrefecimento. Duração do flash e intensidade variável. Efeitos especiais pré-programados. 5600K. Controlador DMX em modo de 1-3 ou 4 canais. Controlador opcional: VDP3000RC. Fonte de alimentação: 230VAC / 50Hz. Lâmpada: Philips Xenon lâmpada de descarga XOP 15-OF (LAMP3000ST, incluída). DMX de entrada: 3 ou 5 pinos XLR. Dimensões: 245x425x240mm. Peso: 7,5kg.



cod. VELVDP3000ST

Código	Marca	Descrição	Emb
VELVDP3000ST		Nuclear 3000 - DMX 3000W	1un

Controlo remoto

8 em 1: substitui a maioria dos controlos remotos para TV / VCR / DVD / CD / rádios / TV a cabo / satélites / tape / Hi-Fi, ar condicionado, etc. Adequado para a maioria das marcas líderes substitui até 8 diferentes controlos remotos. Com funções de teletexto e Fastext. Pré-programadas de busca fácil e de instalação para mais de 100 marcas de dispositivos eléctricos ou função de aprendizagem. Display LCD backlight azul que pode ser lido facilmente. Pesquisa de códigos rápida, automática e manual. Função de aprendizagem IR.



cod. VELVRC801D2

Código	Marca	Descrição	Emb
VELVRC801D2		comando universal	1un

Controlo remoto

6 cores seleccionáveis. Para utilização com: LAMPL5RGBE27, LAMPL5RGBGU10, LEDA01RGB, LAMPL100RGB, LCT1. Fonte de alimentação: 1 x CR2025 (incluído). Luminosidade selecção: 25-50-75-100. Controlo intervalo: forma de 5 a 7m, um ângulo de 30 a 60°, permitindo um comando até 70 lâmpadas quando instalado em um quadrado com 5cm. Dimensões: 85x54x7mm. Peso: 22g.



cod. VELLAMPL5RGB/RCN

Código	Marca	Descrição	Emb
VELLAMPL5RGB/RCN		para lâmpadas LED	1un

Controlo remoto

Interruptor On/Off.. Botão para ajuste de velocidade. Fonte de alimentação: 230VAC50Hz. Dimensões: 150x50x90mm. Peso: 624g. Comprimento do cabo: 2,70m



cod. VELVDL1500RCN

Código	Marca	Descrição	Emb
VELVDL1500RCN		para VELVDL1500ST	1un



Luz, Som e Imagem

Controlo remoto

Controlo de intensidade de taxa de flash. Fácil de usar.
 Não necessita alimentação externa.
 Dimensões: 140x75x113mm
 Peso: 0,7kg.



cod. VELVDP3000RC

Código	Marca	Descrição	Emb
VELVDP3000RC		para VELVDP3000ST	1un

Controlo remoto

Controlo remoto universal programável por PC para 2 equipamentos.
 Configurações de mais de 100.000 equipamentos originais disponíveis: TV, VCR, DVD, DVBT, Hi-Fi, PS2, XBox. Programável via PC, pronto para uso após 4 cliques. Acesso directo às funções: Menu / AV / Cor / Brilho / Contraste / Teletexto. Actualizações através da Internet: nunca se torna obsoleto. Mantém as configurações quando as baterias são removidas. Memória virtualmente infinita.
 Programador + software: VRCMFYPR.
 Fonte de alimentação: 2 x 1.5V AAA (LR03C) baterias (não incluída)
 Peso: 104g.



cod. VELVRCMFY201B

Código	Marca	Descrição	Emb
VELVRCMFY201B		comando universal 2 em 1	1un

Gravador de voz

Armazenamento de massa com capacidade de 8GB. Gravação super longa de até 552 horas em modo LP 32 kbps. Suporta a gravação operada por voz (VOR). Reprodução de música. 7 modos de equalização: NOR (natural), Rock (rock), POP (popular), CLASSOL (clássica), Soft (suave), Jazz (jazz), DBB (contrabaixo), repetir todas as faixas. AB repetir: repetir uma parte específica da gravação.
 Conexão USB para transferência de arquivos. Bateria recarregável incorporada. Desliga automaticamente. Caixa de transmissão: LINE-IN/telephone. Caixa contém: 1x gravador de voz digital; 1x cabo USB; 1x cabo de telefone; 1x adaptador de telefone; 1x microfone; 1x auscultadores de ouvido; 1x manual.



cod. VELMVR4

Código	Marca	Descrição	Emb
VELMVR4		digital - 552 horas, 8GB	1un

Lâmpada fluorescente + Fonte de alimentação

Proteção de acrílico com almofadas auto-adesivas. Color: blacklight
 dimensões: habitaculo : 310 x 12 x 12 mm
 tubo : 300 x Ø 4 mm
 Fonte de alimentação : 83 x 25 x 18 mm
 Tensão de tubo : 180 ~ 800V
 Brilho médio : 15000cd / m²
 Vida média : 15.000hrs
 Inversor de potência (incl.): entrada 12Vdc max . / 400mA

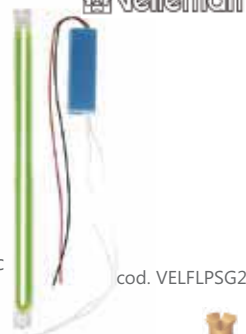

cod. VELFLPSG2

Código	Marca	Descrição	Emb
VELFLPSG2		Cátodo frio, cor verde	1un
VELFLPSBL2		Cátodo frio, luz negra	1un

Lâmpada fluorescente

Para: VTLAMP2 ou VTLAMP2W.
 Avaliações: 22W 120 ~ 230V.



cod. VELLAMP22

Código	Marca	Descrição	Emb
VELLAMP22		circular 22W	1un



Lâmpada luz negra

Comprimento de onda: 400 ~ 700nm.
Tensão 230V. Consumo de energia 75W.
Cor: preto. Dimensões: Ø55x100mm.



cod. VELLAMP75BL

Código	Marca	Descrição	Emb
VELLAMP75BL		75W E27/230V	2un

Lâmpada luz negra

Saída para VDL400RF. Tensão 135V.
Consumo de energia: 400W.
Duração média : 2000 horas
Intensidade: 85000 Lm. Cor: UV
Dimensões: 212x224mm ±2mm



cod. VELLAMP400BLBE

Código	Marca	Descrição	Emb
VELLAMP400BLBE		BULB 400W - E40, 135V	1un

Lâmpada luz negra

Consumo de energia: 15W. Corrente: 130 mA
Dimensões: Ø59x132mm. Peso: 85g.
Tensão: 240V. Duração média: 8000 horas.
Manutenção de lúmenes
às 2000 Horas: >80%



cod. VELLA1F8F

Código	Marca	Descrição	Emb
VELLAE1F8F		econômica em espiral E27	1un

Lâmpada luz negra

Suporte de metal preto. Lâmpada: 1x
LAMP15TBL (15W 45cm, incluído). Fonte de
alimentação: 230 Vac. Interruptor ON/OFF.
Dimensões: 500x110x60mm. Peso: 1,2 kg



cod. VELVDL15UV

Código	Marca	Descrição	Emb
VELVDL15UV		com suporte	1un

Lâmpada luz negra

Lâmpada: 1 x LAMP40TBL (40W 120cm, incluído)
Alimentação: 230Vac. Interruptor ON/OFF
Dimensões: 1250x145x60mm. Peso: 3,5kg



cod. VELVDL40UV

Código	Marca	Descrição	Emb
VELVDL40UV		com suporte	1un

Lâmpada luz negra

Tensão: 230V. Consumo de energia: 6W.
Cor: UV. Dimensões: 212/224mm ±2mm.



cod. VELLAMP06TBL

Código	Marca	Descrição	Emb
VELLAMP06TBL		tubo 6W	1un

Lâmpada DJ

Modelo com conector XLR.
Voltagem: 12V. Comprimento: 35cm
Peso: 140g. Lâmpada: LAMP12GL
(12V 5W, incluída).



cod. VELVDLGL2

Código	Marca	Descrição	Emb
VELVDLGL2		Gooseneck	1un



Luz, Som e Imagem

Lâmpada LED

Baixo consumo de energia. Saída de baixo calor de emissão.

Código	Marca	Descrição	Emb
VELLAMPLGU10W		1W branco frio 6400K, 240V, GU10	50un
VELLAL3A3J		3,2W, 230V, 2700K, GU10	3un
VELLAMPL3E27NW2		3W branco neutro 3900-4500K, 20un 230V, E27	
VELLAMPL3E14NW		3W branco neutro 3900-4500K, 20un 220V, E14	
VELLAMPL3E14NW		3x1W branco neutro 3900-4500K, 230V, E14	20un
VELLAMPL3E27NW		3x1W branco neutro 3900-4500K, 220V, E27	20un
VELLAMPL5RGB/E27		5W RGB, E27	1un



cod. VELCCL02X3



cod. VELLAMPLGU10W

Código	Marca	Descrição	Emb
VELLAMPL7E27NW		7,5W branco neutro, 5500-6500K, E27	50un
VELLAL1H1D		Par20, 7,5W, E27, 230V, 6400K	5un
VELLAL1R3F		Par30, 11,5W, E27, 230V, 2700K	5un
VELZLL403SS3		auto-adesivas	3un
VELCCL02X3	PEREL	suporte adesivo	3un

Lâmpada LED mini ball

Consumo de energia muito baixo. Saída de calor muito baixo. Tipo: E27. Tensão: 230VAC. Consumo de energia: 4,5W. Potência da lâmpada incandescente equivalente: 25W. Tempo médio de vida: 30.000horas. Temperatura de cor: 4200K. Intensidade: 250lm. Cor: branco frio. Índice de restituição de cor: >75-80Ra. Não regulável. Número de LED's: 3. Ângulo de feixe: >80° Dimensões: Ø44x79mm. Peso: 63g.



cod. VELLAL1G1A

Código	Marca	Descrição	Emb
VELLAL1G1A		6W, E27, 230V, 6400K	5un

Lâmpada para exterior

Utilização interior e exterior. Inclui conjunto de lâmpada sobressalente: LAMPXMPL8-1, LAMPXMPL8-2. Fonte de alimentação: 230V - 50Hz. Lâmpada: 0,7W soquete E27. Consumo de energia 20 lâmpadas: 14W. Comprimento total: 11,2m; da ficha à primeira lâmpada: 1,5m.



cod. VELXMPL8

Código	Marca	Descrição	Emb
VELXMPL8		corrente de lâmpadas E27	1un

Pinça com dimmer

Tomada XLR com dimmer para lâmpada DJ VDLGL2. Para uso com: 12V (500mA, incluído). 12V em opção: PS1205

Código	Marca	Descrição	Emb
VELVDLGLD1		para lâmpadas XLR	1un



cod. VELVDLGLD1

Luz automática

Apropriada para montar nas dobradiças do armário. A luz liga assim que abrir o armário. Activação da luz: interruptor de vibração. Tempo de espera: 12 segundos.



cod. VELLEDA52CW

Código	Marca	Descrição	Emb
VELLEDA52CW		para armários	1un

Luz automática

Activação da luz: interruptor de vibração. Apropriada para montar em gavetas de armários. Tempo de espera: 12 segundos. Fonte de luz: 3x5mm LED. Cor: branco frio. Material: plástico ABS Alimentação: 3x pilhas AAA (não incluídas). Dimensões: 170x20x15mm. Peso: 32g.



cod. VELLEDA53CW

Código	Marca	Descrição	Emb
VELLEDA53CW		para gavetas	1un



Luz automática

3 potentes luzes LED para montagem em armários, estantes etc. Com adaptador de alimentação e conector de distribuição. Módulo de LED com lente fosca. Parafuso de montagem. Uso interno (IP22). Cor: branco neutro. Fluxo luminoso: 80lm /módulo. Consumo de energia: 1,2W x3. LED's: 18x3 peças. Ângulo de feixe: 120°. Dimensões: Ø65x6mm. Comprimento do cabo: 120cm. Adaptador de alimentação: 12 VDC / 6W (incluído). Peso: 35g /peça.



cod. VELLEDA34NW

Código	Marca	Descrição	Emb
VELLEDA34NW	velleman	para armários	1un

Luz presença

Mudança de cor luz noturna. LED's alta eficiência. Resistente mais de 10.000 horas de luz. Baixo consumo de energia, abaixo de 1W. Efeitos de fade pré-esterilizados programado. Fonte de alimentação: 230V - 50Hz. Dimensões: 100x70x35mm. Peso: 60g.



cod. VELZLNLL

Código	Marca	Descrição	Emb
VELZLNLL	velleman	noturna em LED RGB	1un

Luz de sinalização

Tubo de xénon de longa duração. Protegido contra inversão de polaridade. Totalmente selado e impermeável. Potência de saída: 1W. Alimentação: 12Vdc. Consumo: 150mA - 12VDC. Máxima actual: 180mA - 13,8Vdc. Taxa de flash: 80-100min. Expectativa de vida: ± 3x1.000.000 pisca Temperatura de operação:-40°C a 80°C Tampa ABS acrílico preto Dimensões: Ø70x64mm Avaliação do IP: IP54 Comprimento do cabo: 450mm 10mm



cod. VELHAA40A

Código	Marca	Descrição	Cor	Emb
VELHAA40A	velleman	em flash	A R W	1un

Luz sinalização auto

Com ventosas. 90 rotações /minuto. Lâmpada sobressalente: LAMPHAA65. Funciona a 12-14Vdc através da ficha de isqueiro. Consumo de energia: 600mA. Dimensões: 120x65x70mm. Peso: 190g. Comprimento: 290cm ±10



cod. VELHAA65A

Código	Marca	Descrição	Cor	Emb
VELHAA65A	velleman	luz rotativa de emergência	A B	1un

Luz para bicicletas

Luzes LED universais de segurança para correr, andar de bicicleta, de patins. Pulseira de borracha flexível: libertação rápida e de montagem em qualquer barra, capacete, mochila. Resistente à água.



cod. VELEBL9

Código	Marca	Descrição	Cor	Emb
VELEBL9	PEREL	LED Easy Fit	○ ●	2un
VELEBL11R	PEREL	altíssimo brilho	●	1un

Lanterna LED

Lanterna com Cree LED 3W super branco brilhante. LED com longa vida. Corpo em borracha, com ABS no interior. À prova de água. Interruptor emborrachado on / off. Resistente ao choque. Brilho CREE LED: até 100 lumens. Vida útil do LED: >100.000horas. Autonomia: ± 6 horas. Dimensões: 21x7,4cm. Fonte de alimentação: 2 x 1.5V D não incluído. Peso: 255g Distância do feixe: até 120m.

pilhas pág.200



cod. VELEFL22

Código	Marca	Descrição	Emb
VELEFL22	PEREL	Cree LED 3W, 100 lumens	1un



Lanterna LED



Lanterna compacta com LED CREE Q3 super brilhante branco 3W. Cabeça de vidro com foco ajustável e ampliação. 3 modos de funcionamento: normal, muito brilhante, intermitente. Corpo de alumínio. Fonte de luz: super branco brilhante 3W CREE Q3. Intensidade de luz: até 140 lumens. Vida útil do LED: >100.000horas Dimensões: Ø33x111mm. Fonte de alimentação: 3x 1.5V AAA (LR03C) não incluído. Peso: 94g.



Código	Marca	Descrição	Emb
VELEFL16		Cree LED 3W, 140 lumens	1un

cod. VELEFL16

Lanterna LED



Rodar a manivela durante 1 minuto, dar-se-á até 30 minutos de luz contínua. Fonte de alimentação: pilha alcalina recarregável de 3x 1,5V. Velocidade de rotação recomendada para recarregar: 120 RPM, potência de saída de 1W.



Código	Marca	Descrição	Emb
VELZL388		com dinamo e carregador de telemóvel	1un

cod. VELZL388

Lanterna LED miniatura



Ideal para campismo e ar livre. Lente óptica. Base estável. Com botão on / off. Inclui corda de suspensão fácil. Autonomia: pelo menos 30horas até 45horas (dependendo do tipo de bateria). Tensão: 3.2V-20mA. Brilho: 1 x 39000mcd x 4 2200mcd. Tamanho: 1 x Ø10mm 4 x Ø5mm. Vida : 100.000 horas. Alimentação: 4 AAA pilhas (LR03C, incluído). Dimensões: Ø54x145mm. Peso: 105g.



Código	Marca	Descrição	Emb
VELZLLC4		de campismo com flaslight	1un

cod. VELZLLC4

Lanterna LED miniatura



Lanterna recarregável inteligente com 7 LED's de alta intensidade. Liga automaticamente em caso de falha de energia e quando sai do suporte. Carrega automaticamente quando colocada no suporte. Função de SOS sob a forma de flash. Recarregável por meio de indução. 3 níveis de intensidade de luz selecionáveis. Vem com docking station para carregamento por contacto. Também pode ser usado como luz de presença nocturna (na definição de intensidade mais baixa). Fonte de alimentação: 3 x pilhas AA NiMH recarregáveis 800mAh (incluída).



Código	Marca	Descrição	Emb
VELEFL04		recarregável por anel indutor	1un

cod. VELEFL04

Lanterna LED magnética



Indicado para uso em veículos, barcos, camping reparações de emergência na estrada. Imãs fortes na parte de trás para fixação em superfícies metálicas. Ganchos giratórios permite o ajustamento de diferentes ângulos. Resistente ao choque. Com interruptor. Brilho ajustável.



Código	Marca	Descrição	Emb
VELEWL15		60 LED's com fixador de uso polivalente	1un

cod. VELEWL15



Lanterna solar

Lanterna solar para alegrar as noites de Verão. A bateria é carregada pela luz solar durante o dia e fornece energia suficiente para deixar a lanterna brilhar durante horas depois do sol. Interruptor: on/off. À prova de água. Alça de suspensão em aço. Cor: branco. 2 LED's brancos. Tempo: 3~6 horas. Pilha: recarregável NiMH tipo AAA (600 mAh). Dimensões: Ø25cm (± 10). Peso: ±100g.



cod. VELCSOL01



Código	Marca	Descrição
VELCSOL01		Ø25cm

Candeeiro com lente

Esta lente de aumento foi concebida especialmente para trabalhos na área da saúde. Lente de 5 dioptrias (ampliação de 2,25x). Braço articulado universalmente bem equilibrado contribui para ajuste máximo. A luz é fornecida por uma lâmpada fluorescente de 22W circular que circunda o vidro.



cod. VELVTLAMP1W



Código	Marca	Descrição	Emb
VELVTLAMP2W		5 dioptrias LED 4W	1un
VELVTLAMP1W		5 dioptrias LED 6W	1un
VELVTLAMP9		lente em vidro 3 dioptrias	1un

Candeeiro LED solar

Ideal para iluminar as noites de Verão. Efeito de luz de vela amarela cria um ambiente acolhedor. Bateria é carregada pela luz solar durante o dia e fornece energia suficiente para deixar a lanterna brilhar durante horas. Interruptor: on/off. Cor do frasco: branco. Fonte de luz: 1 LED amarelo. Tempo: 3 ~ 6 horas. Pilha: recarregável NiMH tipo 23 AA (600mAh1.2V). Dimensões: Ø90x115mm. Peso: 495g.



cod. VELCSOL08



Código	Marca	Descrição
VELCSOL08		simulação de vela

Candeeiro para bancada

Fonte de luz: 3x T5 14W lâmpada economizadora de energia. Lâmpada fluorescente compacta. Interruptor : On/Off. Comprimento do braço: 105cm. Dimensões: 60x11cm. Cor: branco. Fonte de alimentação: 230Vac. Lâmpada sobressalente: WTL6SP1.



cod. VELWTL6



Código	Marca	Descrição
VELWTL6		de trabalho 3x14W

Holofote

Ângulo ajustável. Avaliação do IP (IP44). Vidro de protecção. Invólucro de alumínio. Lâmpada de halógeno classe C incluída: fornece luz de qualidade equivalente a lâmpadas incandescentes convencionais, enquanto que utilizam energia de cerca de 20-25% menos e com uma durabilidade de duas vezes mais.



cod. VELEHS120



Código	Marca	Descrição
VELEHS120		lâmpada de halógeno 120W

Projector LED

2 níveis de brilho. Posição dupla da alça. Ergonomicamente projectada. Saída USB de potência para carregamento USB. Impermeável IP44. Fonte de luz: LED 1W. Intensidade de luz: 3.000.000 velas. Fonte de alimentação: 4 x 1,5V pilhas AA (não incluída) ou por ficha 12V do carro (adaptador incluído). Dimensões: Ø130x170x190mm. Peso: 410g.



cod. VELEFL11



Código	Marca	Descrição
VELEFL11		com ligação auto LED 1W



Luz, Som e Imagem

Projector LED

Autonomia: até 3h
 Recarregável através de: energia solar;
 AC / DC carregador (incl.)
 12V DC adaptador de tomada carro
 Fonte de luz: LED 1W.
 Intensidade da luz: 3.000.000 cd
 Dimensões: Ø130 x 170 x 175mm.
 Peso: 650g



cod. VELEFL14

Código	Marca	Descrição	Emb
VELEFL14		solar de LED 1W recarregável	1un

Projector laser

Mais de 100 feixes de luz criados através de 70 ângulos. Permite controlar a rotação, o brilho e a cor. DMX mode de 4 canais. Automático ou activado pelo som. Aprovado pela norma IEC 60825-1. Alimentação: 230VAC/50Hz. Laser: verde: 40mW @ 532nm, DPSS laser; vermelho: 100mW @ 532nm, DPSS laser. Conexão: via XLR para DMX ou master/slave mode. Dimensões: 285x120x80mm. Peso: 2,5kg.



cod. VELVDP1401RGLD4

Código	Marca	Descrição	Emb
VELVDP1401RGLD4		DMX 4 canais verde 40mw, vermelho 100mw	1un

Projector laser

Sistema laser poderoso com 230mW verde-vermelho-violeta com scanners de alta velocidade. Slot para cartão SD incluído com padrões pré-programados para standalone ou em modo DMX. Ferramenta de software livre para criar e modificar o arquivo de configuração. Interface ILDA de 25-pinos compatível para controlador através de PC. Opera em modo master / slave, controlado por som, cartão SD ou DMX512. Microfone embutido e potenciômetro de sensibilidade para o modo de activação sonora cria linhas, camadas, redes, túnel, efeito de ondas e todos os tipos de gráficos 10 canais DMX (16 canais ao usar cartão SD).



cod. VELVDP2301RGVLD10

Código	Marca	Descrição	Emb
VELVDP2301RGVLD10		KRYSTAL RGV230 460mW com cartão SD	1un

Projector encastrar

Fácil instalação: mola de montagem. LED's de alto brilho branco neutro. Baixo consumo de energia. Saída de calor muito baixo. Tipo LED: 3528. Fluxo luminoso: 650 lm. Tensão de entrada: 220 ~ 240 VAC. Tensão de operação: 12 VDC (tensão constante - adaptador de energia incluída). Consumo de energia: 10W Cor: branco neutro (3800 ~ 4200 K). Carcaça: alumínio. Difusor: fosco PMMA 2mm. Ângulo de feixe: 120°. Dimensões: Ø114x18mm. Peso: 170g. Diâmetro do furo de montagem: 102mm.

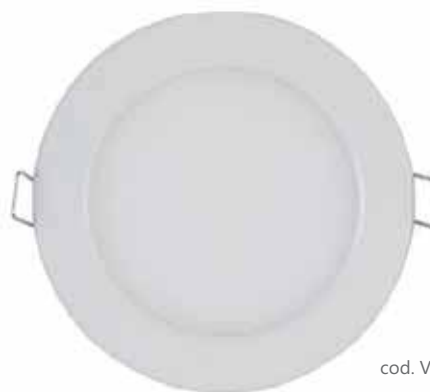

cod. VELLEDA31NW

Código	Marca	Descrição	Emb
VELLEDA31NW		LED 10W, modelo redondo	1un

Projector encastrar

Fácil instalação: mola de montagem. LED's de alto brilho branco neutro. Baixo consumo de energia. Saída de calor muito baixo. Tipo LED: 3528. Fluxo luminoso: 780 lm. Tensão de entrada: 220 ~ 240 VAC. Tensão de operação: 12 VDC (tensão constante - adaptador de energia incluída). Consumo de energia: 12W Cor: branco neutro (3800 ~ 4200 K). Carcaça: alumínio. Difusor: fosco PMMA 2mm. Ângulo de feixe: 120°. Dimensões: Ø148x18mm. Peso: 2170g. Diâmetro do furo de montagem: 134mm.

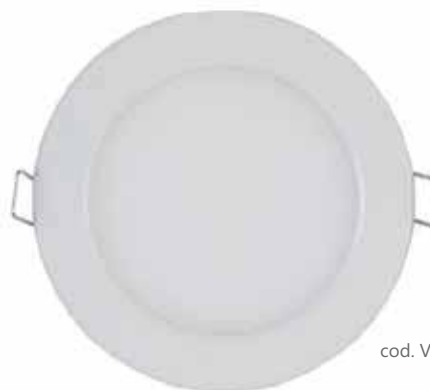

cod. VELLEDA32NW

Código	Marca	Descrição	Emb
VELLEDA32NW		LED 12W, modelo redondo	1un



Projector exterior



Projector para uso comercial ou residencial, monumentos de entrada ou de fachadas. Fundidos de carcaça de alumínio com vidro temperado. Nervuras para máxima dissipação de calor. Com suporte ajustável. Adequado para uso ao ar livre (IP65).

Fonte de alimentação: 230 VAC. LED: COB Epistar. Temperatura de cor: 6500 K. Ângulo de feixe: 120°. fluxo luminoso: 900 - 1000 lm. Dimensões: 115x90mm. Peso: 545g.



cod. VELLEDA303

Código	Marca	Descrição	Emb
VELLEDA301		EPISTAR CHIP 6500K, 10W	1un
VELLEDA310		EPISTAR CHIP 6500K, 30W	1un
VELLEDA303		EPISTAR CHIP 6500K, 50W	1un

Projector halogéneo



Lâmpada halogéneo incluída. Com carregador e ficha de isqueiro. LED de carga. Carregadores: 12V e 230V.

Lâmpada de substituição: EWL10L.

Bateria de substituição: BAT-497.



cod. VEL497

Código	Marca	Descrição	Emb
VEL497		recarregável, 55W	1un

Tripé de iluminação



Tripé para iluminação profissional com T-bar e mecanismo de elevação por roldana dentada e cabo de aço. Material: aço

Máx. de carga: 60kg

Envergadura da T-bar: 1,2m

Ajustável em altura: 1,5 - 2,5m

Tubo: Ø35mm. Peso: 15 kg



cod. VELVDL10LS

Código	Marca	Descrição	Emb
VELVDL10LS		com mecanismo de elevação	1un

Tripé de iluminação



Máx. de carga: 25kg. Material: alumínio.

Barras: Ø35mm. Cor: branco.

Dimensões: 2,4 a 4 (máx.)x1,2m.

Peso: 6kg.



cod. VELVDL5L

Código	Marca	Descrição	Emb
VELVDL5LS		com T-Bar dupla	1un

Granpo de gatilho



Diâmetro máximo: 5cm.

Carga máxima: 100kg.



cod. VELVDLPCS16

Código	Marca	Descrição	Emb
VELVDLPCS16		gatilho rápido 100Kg / 50mm	1un

Bloco terminal



Número de pólos: 4. Secções: 0,6 - 0,8mm²

Medida de tensão EN: 100V.

Actual intensidade EN: 6A. Cor: cinza claro

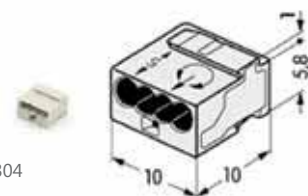

cod. VELWG243304

Código	Marca	Descrição	Emb
VELWG243304		para caixas de junção, 4 condutores	1un



Luz, Som e Imagem

Bastão de luz

Fornecer até 3 horas de luz. Ideal para discotecas e desportos subaquáticos. Muito prático em caso de problemas com o carro.



cod. VELVDLILSM

Código	Marca	Descrição	Cor	Emb
VELVDLILSM		20cmxØ0,5cm	sortidas	50un
VELNWS		15cm	P G	1un

Óculos luminescentes

Dimensões: Ø0,5x20cm. Período de Luminescência depois de activado: cerca de 5 horas.



cod. VELVDLILSGLB

Código	Marca	Descrição	Cor	Emb
VELVDLILSGLB		Ø0,5x20cm	B R	1un

Colar electroluminescente

Comprimento: 21cm.
Fonte de alimentação:
2x pilhas de botão, V13GA
ou V13GAC (incluído).



cod. VELVDLILSM

Código	Marca	Descrição	Cor	Emb
VELNWN		el neon, 21cm	P G	1un

Corda de luz

Corda impermeável é um sistema de iluminação decorativa de alta qualidade, permitindo ao usuário combinar uma quantidade infinita de formas e cores. A duração das lâmpadas é cerca de 8000 horas. Ideal para criar projectos atraentes, exclusivos e fáceis com os conectores especiais e acessórios de fixação. Fornecido com plug / play VDE ficha e controle de caixa com 8 programas.



cod. VELRLL145R

Código	Marca	Descrição	Cor	Emb
VELVDLRL28		2 canais, à prova água, 8m	B C	1un
VELRLL145R		luz LED, 45m		1un

Conector

VELVDLRLLCW Dispositivo que efetua a ligação entre um ou mais pontos que necessitam de comunicação de sinais. Especialmente concebido para cordas de luz.



cod. VELVDLRLLCW

VELLCON01 - tensão nominal (máx.): 24 VDC. Corrente máxima: 2 A número de contatos: 2

Código	Marca	Descrição	Emb
VELVDLRLLCW		para corda luz, à prova de água	1un
VELLCON01		para fitas LED de uma cor	10un

Cola especial

Para usar com conectores à prova de água. Capacidade: 30ml.



cod. VELVDLRLGL

Código	Marca	Descrição	Emb
VELVDLRLGL		para corda de luz	1un

Clips para corda de luz

20 peças, diâmetro de 13mm.

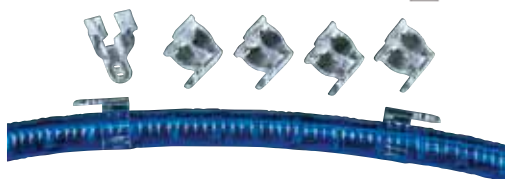

cod. VELRLMC

Código	Marca	Descrição	Emb
VELRLMC		clips de montagem	20un

Tampões finais

Quantidade: 5 peças. Para utilização com cola. VDLRLGL para estabelecer uma ligação impermeabilizada.



cod. VELVDLRLLEC

Código	Marca	Descrição	Emb
VELVDLRLLEC		para corda de luz	5un



Cordão decorativo

Utilização exterior. As luzes ligam automaticamente. A bateria recarrega durante o dia com a luz. Sem tomadas ou extensão de cabos. Resistente à água. Fonte de luz: 80 LED's brancos brilhantes. Tempo: 3~6 horas. Fonte de alimentação: 1x 600 mAh recarregável NiMH tipo AA (incluída). Dimensões: painel de solar: 5,5x5,5cm. Polo: 14,5cm. Estaca: 16cm. Espaço entre LED's: 10cm. Comprimento total: 10,8m. Peso: ±235g.



cod. VELCSOL02

Código	Marca	Descrição	Emb
VELCSOL02		80 LED's para exterior	1un

Set de fio electroluminescente

Set de fio electroluminescente. Alimentado a baterias (não incluídas). Fio electroluminescente (EL), extremamente flexível. Ideal para usar no carro, decoração, informática, segurança. 3 Funções: contínua, flash lento, piscar rápido. Fio: Ø2.2mm / comprimento: 1,5m. Fonte de alimentação: 2 x 1.5V AA (não incluída.) Consumo de corrente: 100mA

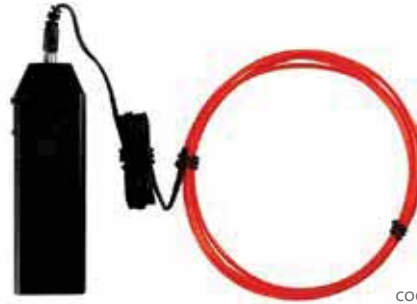

cod. VELNWR15

Código	Marca	Descrição	Cor	Emb
VELNWR15		1,5mts		1un

Set de fio electroluminescente

Fio electroluminescente (EL), extremamente flexível. Uso: no carro, flashes ao ritmo da música. Três funções: ligado, controle pela música (sensibilidade ajustável), off. Fio: Ø3,2mm / comprimento: 3m. Fonte de alimentação: tomada 12Vdc isqueiro.



cod. VELNWRG30

Código	Marca	Descrição	Cor	Emb
VELNWRG30		controlado por música, 3mts		1un

Varas de luz electroluminescente

Variações controladas pela música (posição MU): Ajusta a sensibilidade da música com o controle deslizante. Programa (posição-PR): activa a função de auto-programa ou seleccionar um dos seis programas diferentes com o botão ADJ PR. Nunca ligar o carro com o dispositivo na posição ON, para evitar danos devido às variações de alta corrente do arranque. Anexar ao painel do seu veículo o inversor e as varas flash com as almofadas autocolantes incluídas. Fonte de alimentação: 12VDC / 300mA. Dimensões: 20x100mm



cod. VELCHNWS1

Código	Marca	Descrição	Emb
VELCHNWS1		para auto, 8 cores	2un

Varinha de sinalização

7 Padrões diferentes. Fonte de alimentação: 3 pilhas botão células V13GA (incluída). Dimensões: 20x210mm



cod. VELLFRGB

Código	Marca	Descrição	Emb
VELLFRGB		LED multicolorida	1un

Fita LED

Intensidade: 30mlum/LED.

Com interruptor On/Off.

Número de LED's: 2x15. Fonte de alimentação: DC 12V.

Consumo de energia: 1.4W. Comprimento: 2x40cm. A faixa retorna automaticamente para a posição OFF quando a energia é cortada (sem memória).



cod. VELCHLSB1

Código	Marca	Descrição	Cor	Emb
VELCHLSB1		auto-adesiva dupla, 12VDC		1un



Luz, Som e Imagem

Fita LED

Para uso em interiores.

Aplicação: decoração, iluminação de sinalização.

Fixação: fita adesiva da 3M. Flexível PCB (branco). Contém 300 LED's

Acessórios opcionais: fonte de alimentação opcional: LPS10012R,

LPS15012R; dimmer para fita LED opcional: VM152, VM187,

VMB1LED; controladores

opcionais: K8088, VM146,

VM151 VM161, CHLSC1,

CHLSC2, VDPCRGB3;

conectores opcionais: fios

de conexão; cabo opcional:

CHLWIRE. Guia de instalação.



cod. VELS12M130CW

Código

Marca

Descrição

Emb

VELS12M130CW



300 LED's, 12vdc 5mts
branco frio

1un



Conjunto fita LED

PCB flexível (branco).

Contém LED's de alto brilho (tipo 5050).

Controlador RGB com diferentes programas: cor fixa, programa de animação, controlo remoto através de infravermelhos (incluído).

Ânodo comum: fio preto: terra, fio vermelho: 12VDC, pode ser cortado todos os 3 LED's

(10cm). Fonte de alimentação incluída.

Para publicidade iluminada e marcação.



cod. VELLEDS05W

Código

Marca

Descrição

Emb

VELLEDS03RGB



controlador RGB 150 LED's- 5mts

1un

VELLEDS06RGB



controlador RGB 90 LED's- 3mts

1un

▶ VELLEDS05W



com PS branco 180 LED's- 3mts

1un



Mini dimmer

Ideal para utilizar com faixas LED de uma só cor. 3 funções:

ligar/desligar: on-off. Regula a intensidade de luz: 9 níveis. Inclui

programas para funcionamento automático: animações fade e

flashing. Função de memória: o dispositivo lembra-se da última

função utilizada na perda de potência. Após restabelecimento da

alimentação, a última função utilizada é activada automaticamente.

Utilizar apenas com uma fonte de alimentação de no máx. 60W /

12V ou 120W / 24V.



cod. VELLEDC04

Código

Marca

Descrição

Emb

VELLEDC04



para fitas LED

1un



Dimmer para fitas LED

Fibras multicoloridas: vermelho, azul, verde,

laranja e branco (rotação contínua ou

selecção de cor fixa). Com peças finais para a montagem fácil.

Fonte de alimentação: AC 230V. O número de cabos de fibra: 100.

Dimensões das fibras: 2, 3, 4 e 5mxØ0,75mm.

Fonte de luz: lâmpada de halogéneo MR16 20W/12V.

Dimensões do controlador: 180x120x95mm. Peso: 1,7kg.



cod. VELOFK2

Código

Marca

Descrição

Emb

VELOFK2



óptica multicolorida 100
fibras de 2 a 5 mts

1un



Dimmer para fitas LED

Ideal para uso com fitas de LED.

Adequado para lâmpadas incandescentes.

Modo de efeito lento automatizado de ligar / desligar.

Pode armazenar até 16 controles remotos na memória.

Alta potência de saída MOSFET. Memória para última função seleccionada.



cod. VELVM152

Código

Marca

Descrição

Emb

VELVM152



com controle remoto por RF

1un





Sensor infravermelhos

Coloque o sensor de infravermelhos no lado de dentro de um armário.



Abra a porta para ativar o interruptor de sensor infravermelho. Ideal para utilização com fitas de cor única LED.



fitas LED pág.110



cod. VELLEDC02

Código	Marca	Descrição	Emb
VELLEDC02		para fitas LED	1un

Faixa de luz

Iluminação de segurança.



Fácil de aplicar em qualquer lugar.

Utilize uma pistola de calor para dobrar a tira.



cod. VELNWRB16

Código	Marca	Descrição	Cor	Emb
VELNWRB16		1,5mt		1un

Caixa din-rail

Dimensões: 163x74/130x90mm

K8006 para sistema modular de luz;

K8056 placa de relés de 8 canais remotos; VM129 placa relé de 8

canais; VM118 controle remoto de 8 canais; K8090 placa de relés

USB de 8 canais; VM8090 placa de relés USB de 8 canaisD.



cod. VELB8006

Código	Marca	Descrição	Emb
VELB8006		caixa din-rail	1un

Caixa SCART

Conectores: A: SCART (M);

B: 3 x SCART (F).

Comprimento do cabo: 40cm



cod. VELPAC910T

Código	Marca	Descrição	Emb
VELPAC910T		3 vias, 40cm	1un

Apontadores

Corpo metálico, feixe de luz de 100m.

1mW. Classe II. 660nm., com bolsa de protecção.

Alimentação: 2 x AAA-pilhas (incluídas). Tempo de vida: 3000 horas

Dimensões: 140xØ12,6mm. Peso: 55g.



cod. VELMP1800

Código	Marca	Descrição	Emb
VELMP1800		laser deluxe 1mW, class II	1un

Apontadores

Alimentação: 3x LR44-pilhas (incluído)

Dimensões: 70xØ19mm.

Peso: 34g (sem pilhas).



cod. VELLPP6

Código	Marca	Descrição	Emb
VELLPP6		laser, vermelho	1un



Luz, Som e Imagem

Campainha telefónica

Adicionar um toque extra para o seu telefone.



3 modos de operação: com flash só / flash + buzzer fraco / flash + buzzer forte. Fácil instalação, basta ligar. Não é necessário bateria. Apenas adequado para uso com linhas telefónicas PSTN (analógicas).



cod. VELTELRI

Código	Marca	Descrição	Emb
VELTELRI	velleman	com flash	1un

Detector de toque

LED poderoso pisca quando o telefone toca.



A unidade contará com uma saída de relé quando conectado a uma fonte de alimentação 12VDC. Saída de relé: contínuo ou ligado / desligado ao ritmo do toque do telefone. Unidade completa inserida em caixa ABS. Ótimo para ambientes ruidosos, para os deficientes auditivos, como campainha adicional, para substituir campainha existente. LED 10,000 mcd. Conecta a linha PSTN. Conector RJ11. Fonte: 12VDC/100mA adaptador (Ex. PS1203).

Contacto de saída (NO):

1A máx.

Dimensões: 80x55x35mm



cod. VELVM144

Código	Marca	Descrição	Emb
VELVM144	velleman	telefónico com saída de relé	1un

Amplificador de potência



Ideal para sistema de altifalante activo ou subwoofer, amplificador de guitarra, sistemas de home theater, amplificador de instrumentos, PA, etc. Protecção contra sobrecarga e curto-circuito. 200W de potência musical @ 4 ohm de carga; 100Wrms de potência @ 4 ohm de carga; Potência 70Wrms @ 8 ohm de carga; Distorção: 0,02% @ 1KHz/10W; factor de amortecimento: >800; resposta de frequência: 3 Hz a 200KHz (-3dB); sensibilidade: 0.6Vrms; relação sinal-ruído: 115dB. Fonte de alimentação: 2 x 25-30VAC / 120VA PCB dimensões: 107x62mm (aproximadamente). Transformador de potência recomendado: Entrada 230VAC, 2 x saída 30VAC: 12030 115/230 VAC de entrada, saída de 2 x 25VAC: TR8040 (potência reduzida de 15% ±).



cod. VELK8060

Código	Marca	Descrição	Emb
VELK8060	velleman	200W	1un

Projector de som digital

Oito diafragmas de feixe e dois subwoofers com amplificadores digitais (potência total



de 76W: 2Wx8 + 30Wx2). Quatro programas CINEMA DSP: Filme, Música, Desportos e Jogo. A tecnologia Clear Voice torna mais fácil ouvir os diálogos e as narrações. Dimensões: 1000x96x141mm (sem suportes:133mm). Peso: 4,3Kg.



cod. YAMY1154

Código	Marca	Descrição	Cor	Emb
YAMY1154	YAMAHA	YSP1400 Bluetooth	●	1un

Superlaser portátil

Modos de funcionamento, automático e manual, controlado por música. Cor vermelha.



Tipo laser: Class IIIIR, 4,9 Mw/530-660nm. Alimentação: 9VDC (ac/dc adaptador incluído). Dimensões: 200x220x60mm. Peso: 0,355kg.



cod. VELLCS/2

Código	Marca	Descrição	Cor	Emb
VELLCS/2	velleman	4.9mW	●	1un



Unidade USB

Converta os seus vídeos de família antigos para formato digital de uma forma simples.



Entrada de vídeo: 1 x RCA composto, 1 x S-Video; entrada de áudio: estéreo RCA. Resolução: NTSC: 720x480 a 30 qps; PAL: 720x576 @ 25fps. Requisitos do sistema: USB 2.0. Compatível a porta; sistema operacional: Microsoft® Windows® 7 2000/XP/Vista/Windows.



cod. VELPCUSBVC3

Código	Marca	Descrição	Emb
VELPCUSBVC3		de captura de vídeo e áudio	1un

Interface de gravação

Permite fácil gravação de conversas telefónicas. A gravação inicia automaticamente assim que o aparelho é recolhido e quando a chamada é encerrada. Contém: indicador LED; 3,5mm microfone jack de 2,5mm, jack remoto e cabo de telefone.



cod. VELTELREC

Código	Marca	Descrição	Emb
VELTELREC		gravação automática de conversas de telefone	1un

Lupa com iluminador

Ideal para ler livros, jornais, mapas, selos. Com iluminação. Dioptria: 2 e 6.



Pega desdobrável e estojo.

Dimensões:

2 dioptria: 95x50mm;

6 dioptria: Ø20mm;

Total: 125x80x15mm.

Fonte de alimentação:

2x pilhas AAA (LR03C, não incluído).

Luz lâmpada: 2.5V 0.3 a E10.

Peso: 82 g.



cod. VELVTMG10

Código	Marca	Descrição	Emb
VELVTMG10		com iluminador e bolsa-2x/6x	1un

Módulo laser com fios

Circuito de estabilização automática de potência.



cod. VELDLU02

Código	Marca	Descrição	Emb
VELDLU02		2,5mW	1un

Fusível auto

Banhado a ouro

Corte: 20A

Tipo: rápido.

Dimensões: 38x10,35mm.



cod. VELCHA002/20

Código	Marca	Descrição	Emb
▶ VELCHA002/20		hi-fi fusão rápida 20Amp	5un
VELCHA002/40		hi-fi fusão rápida 40Amp	5un
VELCHA002/50		hi-fi fusão rápida 50Amp	5un
VELCHA002/60		hi-fi fusão rápida 60Amp	5un
VELCHA002/70		hi-fi fusão rápida 70Amp	5un

Suporte de fusível

Fusível: 5x20mm.



Resistência de contacto: máx 200 Mohm.

Resistência de isolamento: 500V DC71000 Mohm.

Teste de perfuração; AC 3000V



cod. VELF/CH30L

Código	Marca	Descrição	Emb
VELF/CH30L		para montagem em painel	1un



Luz, Som e Imagem

Suporte de fusível

Dois furos de fixação.
Impermeabilizado com borracha de vedação.
Dimensões: 83,6x40,8x31,7mm.
Corrente de corte: máx. 80A.
Dimensionamento de cabos compatíveis: 10mm² - 25mm²



cod. VELCHA001

Código	Marca	Descrição	Emb
VELCHA001		isolamento em borracha	1un

Conversor áudio

Permite converter um auto-rádio de cassette para utilização de DVD/MP3 e MD.



cod. VELCDCA

Código	Marca	Descrição	Emb
VELCDCA		CD/MP3/MD para auto-rádios com cassette	1un

Conjunto terminais auto

Banhado a ouro.
Tamanho do anel: Ø10mm.
Diâmetro do fio: 10mm². Potência máx: 40A.
Quantidade: 3x3- preto + vermelho.



cod. VELCHA007

Código	Marca	Descrição	Emb
VELCHA007		Hi-Fi alta amperagem	1un
VELCHA004/10		anel auto Hi-Fi	6un

Conjunto terminais auto

4 furos de fixação. Banhado a ouro.
Fixação com parafuso hex.
Dimensões: 66,5x52,15x27,75mm.
Tamanho do cabo: exterior: 25mm² (2x);
fora: 10mm² (4x).

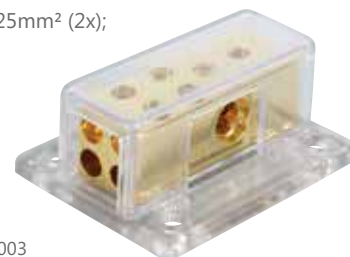

cod. VELCHA003

Código	Marca	Descrição	Emb
VELCHA003		alta amperagem para auto Hi-Fi	1un
VELCHA005-NEG		polo negativo para auto Hi-Fi	1un

Sistema de fecho centralizado

Conjunto de 4 portas completo inclui um actuador mestre e três escravos.
Especificações universais: Encaixa-se na a maioria dos modelos auto, inclui hardware de posicionamento ajustável para instalação fácil e segura. push / pull força de 6kg. Resistente à água.



cod. VELAM900SET

Código	Marca	Descrição	Emb
VELAM900SET		auto - 4 actuadores	1un

Bico de esguicho com LED

Aspersores de lavagem do vidro frontal dos veículos com LED's de alto brilho 12V.
Acabamento cromado.
O seu design universal permite uma compatibilidade em 99% das marcas automóveis.



cod. VELCHL1R

Código	Marca	Descrição	Emb
VELCHL1R		alta amperagem para auto Hi-Fi	1un



Sensor de substituição

Para kit de sensor de estacionamento
ref: SPBS5, SPBS10.



cod. VELSPBS10/SENS

Código	Marca	Descrição	Emb
VELSPBS10/SENS		sensor de substituição	1un

Vídeo câmera auto

Câmera portátil com ventosa e suporte de copo. Regista em cartão SD (não incluído). Registros de vídeo HD. Microfone embutido. Função de gravação automática assim que o dispositivo detecta a ligação à ficha de alimentação do carro, (isqueiro auto). Configuração fácil e intuitiva através de botões. Contém cabo USB, cabo de alimentação auto e suporte para o vidro (windshield).



cod. VELCAMCOLVC15

Código	Marca	Descrição	Emb
VELCAMCOLVC15		câmera HD 1080 com suporte para pára-brisas.	1un

Presilha de sinalização

Clip flexível com luz LED. Luz contínua e intermitente. Coloca-se e retira-se facilmente. Cor: verde. Modos: ligado/intermitente/desligado. Duração das pilhas: modo contínuo: ± 70 horas; modo intermitente: ± 100 horas. Alimentação: 2 x pilhas CR2032 (incluído). Dimensões : Ø50 - 90x12mm. Peso: 28g.



cod. VELEBL15

Código	Marca	Descrição	Emb
VELEBL15		para ciclistas/corredores	1un

Sistema de intercomunicação

Este sistema permite a comunicação bidirecional fácil entre motard e passageiro. Volume ajustável. Conexão para fonte externa de áudio (CD player, walkman, etc). Comunicação clara, mesmo em altas velocidades. Este sistema de alta qualidade é versátil e leve, e tem o design mais avançado na sua categoria.



cod. VELINTERCOM

Código	Marca	Descrição	Emb
VELINTERCOM		para motociclos	1un

Mini tripé telescópico

Este tripé é projectado para máquinas fotográficas digitais compactas e câmeras de vídeo. Interface da câmara: parafuso universal. Carga máxima 800g. Material: metal. Ângulo de rotação: 360°. Ângulo de inclinação: 90°. Dimensões: mínimas: 125x25x25mm; máximas: 250x250x180mm. Peso: 80g.



cod. VELCAMB17

Código	Marca	Descrição	Emb
VELCAMB17		para máquinas fotográficas e câmeras de vídeo	1un



Linha A série Slim



Linha Standard



Linha Pro

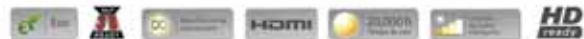

Linha UST(Ultra curta distância)



NOVIDADE

Série Core XV-J1

A nova série Core: A entrada de gama económica na tecnologia de projecção isenta de mercúrio. Fonte de luz de alta durabilidade tecnologia de luz isenta de mercúrio até 20 000 horas de funcionamento da lâmpada, sem necessidade de substituição. Grande redução dos custos de manutenção reprodução das cores brilhante e natural projeções duradouras à luz do dia até 2700 Lúmens ANSI Zoom óptico de 1.1x. Design de alta qualidade com protecção ideal contra poeiras arranque e paragem rápidos. Baixo consumo de energia.



LampFree
GO LAMP FREE AND SAVE





Gadgets e Utilidades

Bomba de ar	130
Bomba transfega	129
Campainha	124
Controladores de nível	128
Electrocutor de insectos	123
Gadgets LED	118
Interface experimentação	128
Isqueiros	130
Kit viagem para portáteis	124
Kits de experiências	125
Painel e suporte para marcador	122
Placa relé	129
Relógios de parede	122
Repelente de insectos	123
Simulador de alarme	127
Suportes auto	124
Ventilador	130
Ventoinha	130

Balde de gelo transparente

Ideal para bares e discotecas.
Alimentação: 4x1,5V AA pilha (LR6C, não incluída).
Dimensões: 255xØ240mm;
Peso: 680g. Efeito translúcido.



cod. VELCLIB

Copo para shots

Copo para shots com 1 LED vermelho incorporado. O LED é activado através da pressão exercida na base do copo, com desactivação automática em ± 10 segundos. Alimentação: 2x1,5V V392 pilhas (não substituíveis)
Tempo de vida: ± 40 horas
Dimensões: 60xØ45mm



cod. VELLFG1R

Código	Marca	Descrição	Emb
VELCLIB		12 LED's azuis	1un

Código	Marca	Descrição	Emb
VELLFG1R		1 LED vermelho	1un

Base para copos

O LED é activado através da pressão exercida na base do copo
Alimentação: 2x CR2032 pilhas de lítio (incluídas).
LEDs: 2x vermelho, 2x azul
Dimensões: 90x90x7mm



cod. VELCLC7

Rolha de garrafa LED

Rolhas para garrafa com iluminação LED. Interruptor On/Off. Com 3 cores: vermelho, verde e azul. Certificado de qualidade alimentar. Vida útil da bateria: 24h
Alimentação: 2x CR2032 por rolha (incluídas)
Dimensões: 80xØ35mm; Peso: 29g



cod. VELCLBS1

Código	Marca	Descrição	Emb
VELCLC7		LED's azul e vermelho	1un

Código	Marca	Descrição	Emb
VELCLBS1		LED RGB, certificadas	3un

Bola LED RGB

Para uso em lagos, jardins, decoração de mesa. Interruptor On/Off. Recarrega pela luz solar (inclui bateria não removível). À prova de água. Muda de cor automaticamente. Liga e desliga automaticamente conforme a luz ambiente. Flutua na água. Fonte de alimentação: 100~240Vac (inclui adaptador 5Vdc/1A.)
Bateria: Li-Ion 3,7V-1700mAh
Dimensões: Ø600mm; Peso: 3,4kg.



cod. VELCLP60

Esfera miniatura LED

A LED muda de cor. Com 3 funções: fica fixo com cores (RGB), pisca e muda lentamente as cores. Diâmetro: 64mm; Peso: 45g
Alimentação: 3 baterias x LR44 (incluídas).



cod. VELCLB1M

Código	Marca	Descrição	Emb
VELCLP60		recarregável à prova de água	1un

Código	Marca	Descrição	Emb
VELCLB1M		LED RGB, com 7 programa	3un



Luz mágica de plasma

Fonte de alimentação: adaptador de 12V ACDC (incluído).
Consumo de energia: 12W
Dimensões: 180x180x300mm
Peso: 0,9kg



cod. VELVDL8PL



Código	Marca	Descrição	Emb
VELVDL8PL		luz mágica de plasma	1un

Efeito de luz multicolorido

2 Funções: em modo contínuo ou operação controlada por música (os flashes iluminam ao ritmo da música)
Consumo de energia: 12W
Fonte de alimentação: adaptador 12VDC/300mA (incluído)
Diâmetro: 150mm; Peso: 0,45kg



cod. VELVDL6PDM



Código	Marca	Descrição	Emb
VELVDL6PDM		com mini descargas eléctricas	1un

Flor com LED's

LED's: 1x azul, 5x vermelho
Altura: 22mm
Fonte de alimentação: 2 x CR927

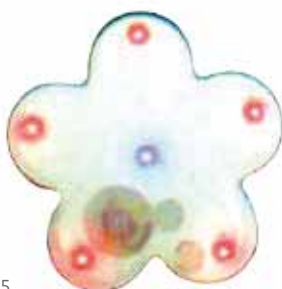

cod. VELLFB5



Código	Marca	Descrição	Emb
VELLFB5		com efeitos	1un

Caneta com lanterna LED

Esferográfica laranja com luz LED. Função de flash automático. Interruptor On/Off
Inclui 2 LED's.
Fonte de alimentação: 1x pilha AAA (R03) (incluídas). Peso: 25g; Dimensões: Ø14x240mm



cod. VELZLLPEN2



Código	Marca	Descrição	Emb
VELZLLPEN2		caneta luz LED	1un

Grinalda com LED's

Para uso interior.
Fonte de alimentação: 3x AA/LR6 1.5V bateria (não incluídas). Comprimento: 180cm
Peso: 100g



cod. VELXML11RGB



Código	Marca	Descrição	Emb
VELXML11RGB		com 30 LED's RGB	1un

LED com efeito túnel

Interruptor On/Off.
Fonte de alimentação: pilhas 3x 1.5V AA (LR6C - não incluídas) ou adaptador 4.5V/500mA (não incluído)
Dimensões: Ø150x60mm; Peso: 250g



cod. VELCLTU1



Código	Marca	Descrição	Emb
VELCLTU1		com 18 LED's	1un



Mini LED

Fonte de alimentação: 3x 1.5V AG3 (tipo V392AC) bateria (não incluída)
Dimensões: Ø10x50mm



cod. VELLF5YN

Código	Marca	Descrição	Cor	Emb
VELLF5YN		mini LED intermitente	Y	1un

Luz de presença

Luz atmosférica com efeito purpurina.
Pode também ser usado como luz nocturna.
Interruptor On/Off. Alimentação: 230Vac/50Hz
Dimensões: Ø45x195mm. Peso: 150g
Lâmpada: LAMPMFL



cod. VELVDLMFL1

Código	Marca	Descrição	Cor	Emb
VELVDLMFL1		luz de presença	1 2	1un

Vela com LED

Alimentação: 2x 1.5V zinco-baterias de carbono (incluídas).
Dimensões: Ø65x120mm
Peso: ± 200g (com baterias)



cod. VELCLGL

Código	Marca	Descrição	Emb
VELCLGL		vela com LED	1un

Vela com LED

Cria a mesma atmosfera de uma vela real.
A vela pode ser soprada, desligando automaticamente. Inclui um suporte de vidro fosco (PVC). Interruptor On/Off
Fonte de alimentação: 2x pilhas AAA R03C (não incluídas). Dimensões: Ø44x100mm
Peso: 45g



cod. VELXMCL5

Código	Marca	Descrição	Emb
VELXMCL5		em copo translúcido	1un

Vela de cera real com LED

Vela em cera com LED RGB e controle remoto.
12 seleções de cores. Modos pré programados de mudança de cores automáticas.
Interruptor On/Off
Fonte de alimentação: 3 pilhas AAA LR03C (não incluídas). Controle remoto de reposição: XMCL15RC
Dimensões: Ø90x126mm
Peso: 365g



cod. VELXMCL15

Código	Marca	Descrição	Emb
VELXMCL15		com LED's RGB e controle remoto	1un

Vela de cera real com LED

Efeito de luz tremeluzente. Interruptor On/Off
Fonte de alimentação: 2x pilhas AAA LR03C (não incluídas). Dimensões: Ø75x120mm
Peso: 250g



cod. VELXMCL17

Código	Marca	Descrição	Emb
VELXMCL17		com luz LED	1un



Vela de LED em copo

Vela tradicional LED. Vem com suporte de vidro fosco. Efeito de luz tremeluzente. Fonte de alimentação: 2x pilhas AAA LR03C (não incluídas). Dimensões: Ø77x88mm
Peso: 310g



cod. VELXMCL16

Vela electrónica

Seguro para as crianças e animais de estimação. Ideal para usar em casa e festas. 3 Modos de chama: bruxuleante, firme, fade in fade out. Não emite nenhuma chama ou calor. LED amarelo de alta intensidade. Fonte de alimentação: 1x CR2032 3V (não incluída). Autonomia: ± 15 dias. Temporizador de desligamento: ± 5h. Consumo de corrente: 4mA máx. Dimensões: 38x25mm



cod. VELMK167

Código	Marca	Descrição	Emb
VELXMCL16		copo de vidro fosco	1un

Código	Marca	Descrição	Emb
VELMK167		vela electrónica	1un

Kit de vela electrónica

Imitação realista de chama. É seguro para animais de estimação, crianças e mobiliário. Cores: amarelo/vermelho/azul/verde/cyan/magenta. Modo de mudança automática de cores. LED RGB de alta potência. Bateria: 6V/165mAh (4LR44 não incluída). Consumo de energia: 3-10mA (depende da cor selecionada). Dimensões: Ø38x36mm



cod. VELMK184

Mini ventoinha

Ventoinha com mensagem de texto programável. Conexão USB para fácil programação. Inclui: software (em Inglês), adaptador USB, cabo de transferência de dados e manual. Capacidade de memória: 128 caracteres (incluindo espaços). Fonte de alimentação: baterias 3x 1.5V AAA LR03C (não incluídas). Dimensões: 130x60x90mm



cod. VELBSM4

Código	Marca	Descrição	Emb
VELMK184		vela electrónica RGB	1un

Código	Marca	Descrição	Emb
VELBSM4		mini ventoinha com mensagens	1un

Taça para fruta com LED

Dois modos: fixo ou mudança de cor. Alimentado por bateria interna recarregável ou adaptador (incluído). LED's: 10x vermelhas, 10x verdes, 10x azuis. Bateria tensão: 3.7 V. Capacidade: 1700mAh. Dimensões: 10,4x33,8x49mm. Adaptador: tensão de entrada: 100~240 VCA 50-60Hz, saída: 7.5Vdc 650mA. Altura: 120mm. Diâmetro: 290mm. Peso: ±975g



cod. VELCLP3

Controlo remoto

Controle remoto para MML16CN-MML16R-MML24CN-MML24R-MML30G



cod. VELMMLXXX/RC

Código	Marca	Descrição	Emb
VELCLP3		7 cores, 30 LED's RGB	1un

Código	Marca	Descrição	Emb
VELMMLXXX/RC		controlo remoto	1un



Painel marcador

Utilização fácil. Tempo e pontuação para diversos desportos. Marcador específico para ténis, badminton e ténis de mesa. Cronómetro para a execução de concursos. Relógio com alarme Metrónomo electrónico
 Fonte de alimentação: 100-240Vca / 12Vcc-2,5. Consumo de energia: <25W. Distância de visualização máxima: 50m
 Precisão do tempo: <0,5s p/dia. Dimensões: 620x405x275mm
 Peso: 4,75kg



cod. VELWT3116

Suporte para painel desportivo

Suporte para painel marcador desportivo referência VELWT3116.
 Dimensões: 108x18,5x12cm
 Peso: 10kg



cod. VELWT3116ST

Código	Marca	Descrição	Emb
VELWT3116		marcador desportivo	1un

Código	Marca	Descrição	Emb
VELWT3116ST		suporte para marcador desportivo	1un

Relógio de parede

Painel de controlo embutido.
 Display LED grande com números de 10cm
 Fonte de alimentação: Bateria de chumbo-ácido (opcional): WP4-6
 Adaptador (incluído): 9VDC/1A. Consumo de energia: <8W
 3 Funções: contar para cima / para baixo, temporizador de intervalo com alarme. Dimensões: 327x156x93mm.
 Peso: 1,6kg (sem bateria).



cod. VELWC4171

Código	Marca	Descrição	Emb
VELWC4171		com cronómetro e temporizador	1un

Relógio de parede

Altura de dígitos de LED: 45mm.
 Relógio de 24 horas. Diâmetro:25cm
 Fonte de alimentação: adaptador AC (incluído)
 Bateria de backup: célula de lítio CR2032 (incluída).
 Dimensões: 830x230x40mm



cod. VELWC235RL

Código	Marca	Descrição	Emb
VELWC235RL		com display em LED's vermelhos	1un

Relógio de parede em alumínio

Dimensões: Ø35,5x4,2cm. Peso: 1000g
 Bateria: relógio: 1x 1,5V LR6C AA (não incluído)
 LCD: 1x 1,5V LR03C AAA (não incluído)
 termómetro: -10°C a 60°C ± 1°C; Higrómetro: 20 - 90% RH ± 5%



cod. VELWC4171

Código	Marca	Descrição	Emb
VELWC4171		com LCD, Ø35cm	1un

Relógio de parede autocolante

Crie o seu próprio relógio de parede.
 Autocolantes: vinil. Relógio: PP
 Dimensões: 500x500mm.
 Bateria: 1x pilha 1,5V AA (não incluída).



cod. VELWCS1

Código	Marca	Descrição	Emb
VELWCS1		"Do it yourself"	1un
VELWCS2		"Do it yourself"	1un
VELWCS4		"Do it yourself"	1un
VELWCS5		"Do it yourself"	1un



Mecanismo para relógio

Mecanismo de relógios de quartzo para o seu relógio, ou substituição de um relógio danificado. Ponteiros de reposição: WCM1/SP1
 Fonte de alimentação: 1x 1.5V AA-bateria (não incluída)
 Dimensões: 56x56x15mm



cod. VELWCM1

Código	Marca	Descrição	Emb
VELWCM1		para relógios de quartzo	1un

Temporizador

Contagem de tempo para baixo ou para cima: máx. 99min. 59seg.
 Montagem: grampo ou ímã. Também pode ser colocado em posição vertical. Dimensões: 76x45x16mm
 Fonte de alimentação: 1x 1,5V LR44 (V13GAC, incluído).
 LCD: 38x17mm. Peso: ± 35g



cod. VELTIMER10

Código	Marca	Descrição	Emb
VELTIMER10		contagem regressiva portátil	1un

Dispositivo repelente de insectos

Livre a sua casa de pragas indesejáveis. Embora inofensivo para os seres humanos e animais de estimação, as ondas ultra-sónicas atacam o sistema nervoso auditivo das pragas, levando-as a abandonar a sua fonte de alimento e abrigo. Alcance: 370~465m² (espaço livre).
 Faixa de frequência: 30000-65000Hz. Nível de pressão de som: 2x 130dB. Fonte de alimentação: 9VDC200mA (adaptador incluído)
 Dimensões: 120x90x70mm.
 Peso: 160g



cod. VELC3492

Código	Marca	Descrição	Emb
VELC3492		tecnologia ultra-sónica	1un

Electrocutor de insectos

Os mosquitos e outros insectos indesejáveis são atraídos pela luz UV, sugados pelo ventilador embutido e são electrocutados pela rede de alta tensão. Tensão de entrada: 230VAC/50Hz. Tensão da rede: 800-1000V
 Área efetiva: 50m². Lâmpada: 4x LED's UV 5mm
 Dimensões: 255x230x85mm
 Peso: 975g



cod. VELGIK10

Código	Marca	Descrição	Emb
VELGIK10		com 4 LED's UV	1un
VELTV76605		com 4 LED's UV, cinzento	1un

Grilo solar

Brilhos e silvos depois do sol desaparecer. Imita os sons dos grilos com LED verde simula pirlampo. Célula solar: 4.5V/35mA. Baterias recarregáveis opcionais: 2x AAA NiCd ou NiMH. Dimensões: 140x150x50mm

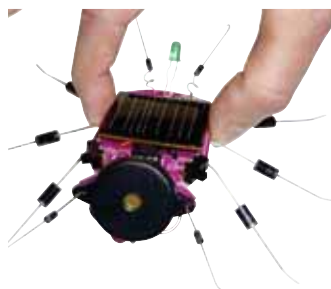

cod. VELMK185

Código	Marca	Descrição	Emb
VELMK185		kit grilo solar	1un

Fantasma animado

Gadget para festas, eventos. Responde a ruídos repentinos. Sensibilidade ajustável. Alimentação: baterias 2x AAA
 Dimensões: 137x68x50mm.



cod. VELMK166

Código	Marca	Descrição	Emb
VELMK166		kit fantasma animado	1un

Mini massajador

Pequeno e suficiente para levar para qualquer lugar. Estimula a circulação sanguínea. Relaxa os músculos em tensão no pescoço, ombros, braços, pernas e costas. Luzes coloridas LED. Interruptor On / Off. Fonte de alimentação: 3x AAA 1.5V (não incluídas LR03C). Dimensões: 9x10cm. Peso: 155g (sem pilhas).



cod. VELSHE12

Código	Marca	Descrição	Emb
VELSHE12	velleman	mini massajador	1un

Mealheiro

Reconhece todas as moedas de Euro. LCD de grandes dimensões. Botão de Reset. Função de memória permanente. Fonte de alimentação: 2x AA bateria de 1,5 V (LR6C, não incluídas). Dimensões: Ø100x150mm. Peso: 195g



cod. VELCMOJ1

Código	Marca	Descrição	Emb
VELCMOJ1	PEREL	com contador digital	1un

Campainha remota

Pode ser usado como campainha, pager remoto ou interruptor de urgência. Fácil de instalar. Intervalo: máximo 60m. 64 Códigos seleccionáveis. Frequência de transmissão: 433,92 MHz. Potência de áudio: ± 100dB. Fonte de alimentação: Transmissor: 1x 12V de bateria (GP23GAC, incluído). Receptor: 3 baterias x 1.5V C (HR14C, não incluídas).



cod. VELEDB4

Código	Marca	Descrição	Emb
VELEDB4	PEREL	sem fio, com 2 botoneiras	1un

Kit viagem para portáteis

Para todos os sistemas com suporte USB. Requisitos de sistema: Microsoft® Windows® 2000/XP/Vista/7. 1 mini-teclado numérico com cabo retrátil. v4 portas USB hub. 1 mini rato. 1 cabo USB A macho/USB A fêmea. 1 cabo USB A macho retrátil para conectores multifuncionais. 1 cabo RJ45 retrátil. 1 saco de nylon preto



cod. VELPCUSBSET1

Código	Marca	Descrição	Emb
VELPCUSBSET1	velleman	para portáteis	1un

Suporte auto

Facilmente ajustável com base flexível. Rotação de 360°C. Com moldura. Largura mínima/máxima: 40mm/112mm. Peso: 250g



cod. VELGSMH13

Código	Marca	Descrição	Emb
VELGSMH13	velleman	para smartphones	1un

Suporte auto universal

Facilmente ajustável com base flexível. Rotação de 360°C. Compatível com uma vasta gama de dispositivos: 50-82mm



cod. VELGSMH9

Código	Marca	Descrição	Emb
VELGSMH9	velleman	para GPS, PDA, GSM	1un



Kit de carro

 velleman

Kit de carro movido através de energia, criada a partir do hidrogénio. É uma ótima maneira de demonstrar o uso desta tecnologia de ponta no que toca a energias alternativas associadas às tecnologias de produção automóvel. Idade recomendada: +12 anos. Kit contém: O chassis do H-racer. Componentes da célula de combustível. Estação de abastecimento (2x 1.5V AA, LR6C, não incluídas). Painel solar e conectores. Controle remoto por IV (3 x LR44, não incluídas). Manual de montagem e operação.



cod. VELKNS11

Código	Marca	Descrição	Emb
VELKNS11		movido a hidrogénio e posto de abastecimento	1un

Kit científico de carro

 velleman

Este kit de ciência de carro de célula combustível usa uma célula de combustível PEM reversível que combina conversão de electrólise e potência num único dispositivo. Idade recomendada: 14 anos. Contém: Módulo de célula de combustível reversível do PEM; Rodas de chassi de carro; Motor eléctrico; Luzes de LED piscando; Vasos de água; Colectores de gás < Cabos de ligação; Seringa; Bateria para baterias de 2x 1.5 v AA (LR6C, não incluído). Manual do usuário em CD.

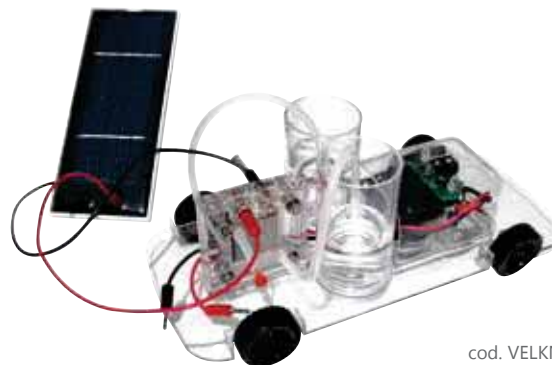

cod. VELKNS10

Código	Marca	Descrição	Emb
VELKNS10		movido a célula de energia	1un

Kit de experiências energia solar

 velleman

Projectos solares divertidos para crianças. Vão descobrir como funciona a energia solar. Instruções de fácil entendimento. 10 Projectos. Com micro controlador. HQ breadboard. Não necessita de solda. Projectos incluídos: LED solar, captador de energia solar, cricket solar, carregador a energia solar, instrumento musical solar, teste remoto de IR, luz de jardim solar, detector de movimento solar, alarme solar. Dimensões: 80x60mm

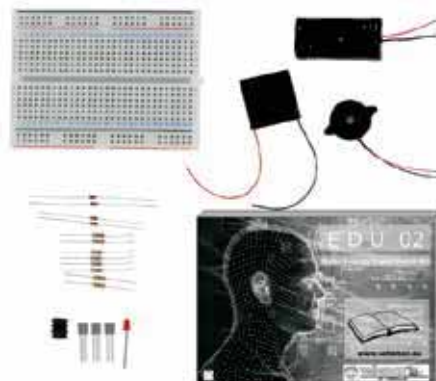

cod. VELEDU02

Código	Marca	Descrição	Emb
VELEDU02		experiências sobre energia solar	1un

Kit descoberta bio-energia

 velleman

Este kit demonstra a mais recente tecnologia de célula de combustível usando o etanol como fonte de combustível. Este kit de célula a combustível converte diretamente etanol (álcool) para electricidade silenciosamente e sem qualquer combustão. O dispositivo é executado sem parar durante dias, proporcionando uma incrível demonstração da tecnologia de célula de combustível de geração. Etanol não incluído. Idade recomendada: +12 anos. Contém: tanque de armazenamento de etanol, tubo, válvula de purga, habitação, motor eléctrico e hélice, módulo do etanol directo PEM fuel cell, cabos de conexão, recipiente de mistura de etanol, tiras de pH, tampa do tanque de armazenamento.



cod. VELKNS13

Código	Marca	Descrição	Emb
VELKNS13		descoberta da bio-energia	1un



Kit conversão de energia eólica e hidrogénio

Experiência modular projectada para demonstrar o funcionamento de um sistema de tecnologia de energia eólica em escala reduzida. Inclui uma turbina de vento, uma célula de combustível PEM reversível, e um sistema de armazenamento de hidrogénio à base de água, incentivando os utilizadores a explorar a ciência passo a passo. Idade recomendada, +12 anos. Compartimento para baterias de 2x 1,5V AA (LR6C, não incluído). Manual do utilizador e guia de experimentação em CD.



Código	Marca	Descrição	Emb
VELKNS12		conversão de energia eólica e hidrogénio	1un

cod. VELKNS12

Kit conversão de energia solar e hidrogénio

Descubra como produzir, armazenar e usar a energia limpa do futuro! Usando um processo chamado electrólise. Idade recomendada: +12 anos. Contém: módulo de célula de combustível reversível do PEM, módulo de tanques de armazenamento de watt, mini motor eléctrico e hélice, painel solar, tubos e acessórios. Baterias de 2x 1.5V AA (LR6C, não incluído). Guia manual e experiência do usuário no CD.

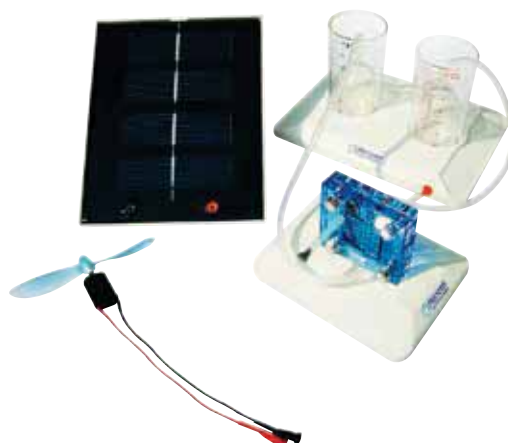

Código	Marca	Descrição	Emb
VELKNS9		conversão de energia solar e hidrogénio	1un

cod. VELKNS9

Kit educacional Osciloscópio

Este pequeno kit, fácil de construir sem todas as características de um osciloscópio completo. Kit vem com instruções detalhadas e cabos de teste. Osciloscópio: largura de banda: DC/200 kHz \pm 3 dB; impedância de entrada: 100 kohm/20 pF; tensão de entrada máxima: 30V (AC+DC); base de tempo: 10 mS-500 ms / divisão; faixa de entrada: 100 mV-5 V / divisão; frequência de amostragem: 62,5 Hz-1,5 MHz; opções de persistência: cor graduada, variável e infinito. Analisador de espectro: faixa de frequência: 0 .. 150 Hz-75 kHz. Marcadores para: amplitude/tensão e frequência/hora; perito ou selecção do modo básico em software; resolução de 8 bits; armazenamento e exibição de dados; fonte de alimentação através de USB: \pm 200 mA. Dimensões: 94x94mm / 3,7x3,7"



Código	Marca	Descrição	Emb
VELEDU09		osciloscópio para PC	1un

cod. VELEDU09



Braço robótico

velleman

Para descobrir a tecnologia robótica e montar o seu próprio braço robótico com 5 motores. Unidade de controlo opcional (não incluído): interface USB kit KSR10/USB
Idade recomendada: +14 anos. Capacidade máxima: 100g
Alimentação: 4x LR20C pilhas (não incluídas)
Tamanho da extensão: 38cm. Peso: 660g



Código	Marca	Descrição	Emb
VELKSR10	velleman	braço robótico	1un

cod. VELKSR10

Kit detecção por infra-vermelhos

velleman

Utilização recomendada para uso interior. Som 85dB e luz de sinalização LED. Distância: 1-4m. Interruptor On/Off
Alimentação: Transmissor: 9VDC / 50mA máxima.
Receptor: 9VDC / 20mA máxima. Suporte de bateria de 9V e adaptador com jack incluído. Dimensões: Transmissor: 55x40mm. Receptor: 100x50mm.



Código	Marca	Descrição	Emb
VELMK120	velleman	detecção de passagem por infra-vermelhos	1un

cod. VELMK120

Kit laboratório electrónico MX-980

velleman

Projectos educacionais divertidos. Para construir 300 circuitos. Manual prático e ilustrado. Uma ótima introdução ao mundo da electrónica avançada. 300 projectos electrónicos interessantes: um rádio transistor, um órgão de IC, um alarme de assaltante, um verificador de bateria, um temporizador de atraso, um jogo electrónico, um amplificador de tensão controlada, multiplicador, um contador de vários, um dimmer de luz digital, um gerador de explosão de Tom, um traçador de sinal de áudio, uma vela electrónica, um medidor de nível de voz, um detentor de metais, um detentor de chuva, um alarme de queda de tensão, um verificador de lógica, um gerador de função e muito mais.
Fonte de alimentação: 6 pilhas AA (não incluídas).



Código	Marca	Descrição	Emb
VELEL3001	velleman	300 em 1	1un

cod. VELEL3001

Simulador de alarme

velleman

LED com sequência de flash, simula um sistema de alarme activo de veículos. Activado automaticamente quando o motor é desligado. Fácil instalação com dois fios. Sensibilidade ajustável.
Consumo de baixa corrente: 12mA máximo (12V)
Dimensões: 57x45mm / 2.3x1.8 "

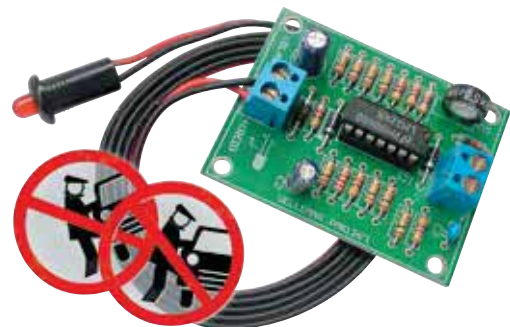

Código	Marca	Descrição	Emb
VELMK126	velleman	para automóveis	1un

cod. VELMK126

Controlador nível de líquidos

Dispositivo multifuncional fácil de usar. Inclui: LED de controlo de nível de fluido set: Baixo, Médio, Alto.

Controla automaticamente uma bomba e/ou válvula para manter o nível de fluido entre as linhas de baixa e alta; Alarme detecta um nível demasiado elevado ou muito baixo (seleccionável).

Fonte de alimentação: 12-14VAC ou 16-18VDC / 100mA

Saída de relé: 240V / 3A máximo.

Dimensões: controlador PCB: 104x60mm; Sensor de PCB: 104x25mm

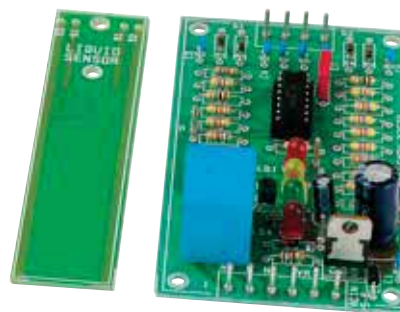

cod. VELK2639

Código	Marca	Descrição	Emb
VELK2639		controlador nível de líquidos	1un

Controlador nível de líquidos

Activa um alarme quando a água é detectada.

Fonte de alimentação: bateria 9V (não incluída)

Dimensões: 45x70mm / 1,8x2,8"



cod. VELMK108

Código	Marca	Descrição	Emb
VELMK108		com alarme	1un

Disjuntor protecção de temperatura

Usado para controlo automático de temperatura e protecção contra sobreaquecimento de equipamentos electrónicos.

Temperatura de operação: 100°C. Evolução de temperatura:

5-10°C/min. Rigidez dielétrica: 1500Vac/1min. Gama de

temperatura: 60°-160°C. Tolerância de funcionamento: ± 5%

Potência de entrada: 240Vac. Disjuntores de reinicialização

automática. Contacto com a resistência: 240Vac / 6A-30000 ciclos de

corte de vida útil. Rigidez dielétrica: 1500Vac/1 min.



cod. VELCPB100

Código	Marca	Descrição	Emb
VELCPB100		disjuntor protecção temperatura	1un

Interface experimentação USB

A placa de interface tem 5 canais de entrada digital e 8 canais de saída. O número de entradas/saídas pode ser expandida, ligando mais (até um máximo de quatro). Poderá escrever aplicações personalizadas em Windows (98SE, 2000, Me, XP) em Delphi, Visual Basic, C++ Builder ou qualquer outra rotina de 32 bits do Windows ou ferramenta de desenvolvimento de aplicações que suporte chamadas para uma DLL. Inclui: 5 entradas digitais; 2 entradas analógicas com atenuação e opção de amplificação; 8 interruptores digitais de saída de coletor aberto (máximo 50V/100mA); 2 Saídas analógicas: 0 a 5V, resistência de saída 1K5. PWM colector 0 a 100% aberto, saídas máxima 100mA / 40V. Tempo de conversão geral: 20ms por comando. Fonte de alimentação via USB: aproximado 70mA. Dimensões: 145x88x20mm



cod. VELVM110

Código	Marca	Descrição	Emb
VELVM110		interface assemblada	1un



Interruptor On/Off

velleman

Liga/desliga a iluminação ou outro dispositivo pelo simples acto de bater palmas. Boa imunidade contra ruídos circundantes. Controlado por microprocessador. Relé de saída com indicador LED. Potência relé: 24VDC/AC 3A Fonte de alimentação: 12VDC / 150mA Com adaptador de tomada DC. Dimensões: 79x73x22 mm



cod. VELMK139

Código	Marca	Descrição	Emb
VELMK139		accionado pelo som de palmas	1un

Relé controlado por DMX

velleman

Este módulo permite o controlo de um relé por meio do protocolo DMX512. Usado para controlar dimmers, scanners, e outros dispositivos de iluminação com uma fiação simples. Sistema de endereços: 512 endereços exclusivos, DIP switch configurável. Indicação LED para fonte de alimentação, o estado de saída de relé e situação de erro. "Safe DMX fluxo de dados" modo reduzindo a interferência a um mínimo. "Relay hold" função em caso de perda de sinal DMX. Controle: DMX-512, 3-pin XLR plug (incluído). Capacidade de comutação: 10A (carga resistiva) Tensão de alimentação: 12VDC não regulamentados. Consumo de energia: max. 100mA. Dimensões: 105x60x30mm



cod. VELVM138

Código	Marca	Descrição	Emb
VELVM138		relé controlado por DMX	1un

Placa relé

Interface de 8 canais comandados por relés controlados por um computador! Utilize uma porta USB do computador para se conectar. Ligação até 16A a cada um dos relés de alta potência. Fonte de alimentação para os relés: 9-10Vac ou 12 a 14Vdc (500mA), por exemplo: PS1205. Dimensões: 160x107x30mm

velleman



cod. VELVM8090

Código	Marca	Descrição	Emb
VELVM8090		USB de 8 canais assemblada	1un

Transmissor remoto

Comando compacto para ser usado em porta-chaves, com 2 botões de IR remoto. Compatível com a maioria dos receptores Velleman IR. 2 LED's infravermelhos potentes para uma gama até 15m (interior). 16 Canais (permite o uso de vários transmissores em uma divisão) Configuração do canal fácil, jumpers não necessários. "Transmit"-LED Fonte de alimentação: 12V (não incluída). Dimensões: 60x40x14mm

velleman



cod. VELVM8090

Código	Marca	Descrição	Emb
VELVM8090		por IR 2 canais	1un

Bomba de transfega

Ideal para operações de transfega e abastecimento de combustível em carros, motocicletas, barcos, geradores, bombas, etc.

PEREL
TOOLS



cod. VELA5062

Código	Marca	Descrição	Emb
VELA5062		de combustível em plástico	1un
VELA5063		manual de compressão	1un

Bomba de ar

Ideal para o enchimento de colchões de ar, barcos de borracha, piscinas, etc. Enchimento nos dois sentidos. Fluxo de ar contínuo enquanto se movimenta a barra para cima e para baixo. Robustez e pouco peso no corpo de plástico. Base larga para apoio perfeito. Apoios de punho largos. Mangueira flexível. Diversos adaptadores para enchimento. Adequado para utilização em drenagem.



cod. VELAFP07

Código	Marca	Descrição	Emb
VELAFP07	VELLEMAN	duplo curso	1un

Ventoinha industrial

Ideal para movimentar grandes volumes de ar em armazéns, ginásios, balcones, lojas, garagens... Três ajustes de velocidade. Estrutura de protecção em aço. Pega, rodas e suporte totalmente ajustável permitem total controle do fluxo de ar. Enrolamento automático do cabo eléctrico de alimentação para facilitar o armazenamento. Lâminas cuidadosamente equilibradas proporcionam um funcionamento seguro. Está em conformidade com a norma padrão IEC 60335-1 para novos electrodomésticos.



cod. VELEFANF60

Código	Marca	Descrição	Emb
VELEFANF60	PEREL	alta velocidade, 60cm	1un

Ventilador industrial

Com ventilador para a circulação mais rápida do ar. Elemento de aquecimento em aço inoxidável. Caixa metálica com revestimento em pó de epóxi. Termostato regulável. Protecção contra sobreaquecimento. Produz um calor totalmente seco sem condensação, sem gás, sem fumo, sem cheiro. Ideal para armazéns, oficinas, garagens, etc.



cod. VELEHI3KW

Código	Marca	Descrição	Emb
VELEHI3KW	PEREL	de aquecimento, 3000W	1un

Isqueiros

Práticos e fáceis de utilizar. Formato mini de 4,2ml ou 1400 utilizações.



Código	Marca	Descrição	Cor	Emb
1178079721	BIC	mini J25	sortidas	50un
117807976	BIC	maxi J26	sortidas	50un

cod. 1178079721



Instrumentação e Ferramentas

Alicates	134
Balanças	154
Berbequim	147
Caixas de ferramentas	137
Chaves	137
Conjunto de bits	147
Conjunto de parafusos	146
Conjunto pontas de teste	149
Conjuntos de chaves	137
Conjuntos de ferramentas	135
Descarnadores e cortadores	136
Detector de metais	150
Detectores	157
Ferramentas	163
Ferramentas de impacto	142
Ferros de soldar	141
Frequencímetro	154
Gerador solar	164
Maçarico	146
Malas de ferramentas	143
Medidores	155
Medidores de energia	132
Microscópio	150
Monitor e módulo de consumo	132
Monitor e sensor de frequência	156
Multímetro	151
Pedómetro	156
Pistola de cola	142
Solda	141
Tacómetro	152
Termómetro	153
Testador de redes	133
Testadores	159



Instrumentação e Ferramentas

Correia de pulso



Adequado para AS4, AS5, AS8. A fita é feita de nylon e a superfície interior é revestida a carbono condutivo. Cabo de ligação à terra bobina de PU com resistor de 1 Mohm.

Dimensões: 20x230mm



cod. VELAS2

Código	Marca	Descrição	Cor	Emb
VELAS2		anti-estática		1un

Medidor de energia



Determine os custos de energia dos seus dispositivos através do medidor de energia. Quatro ecrãs LCD diferentes, para poder apresentar todos os dados. Valores exibidos: linha de energia (W), consumo (kWh), o custo total, custo / kWh. Permite redefinir funções. Sistema de segurança para crianças. Voltagem: 230VAC / 50Hz. Carga máxima: 3600W / 16A. Medição de energia: $\pm 1\%$ ou $\pm 1W$ (0~100W). Consumo mínimo: 0.01kWh. Consumo: 0.00 ~ 9999.99kWh. Dimensões: 55x115x75mm
Peso: $\pm 120g$



cod. VELE305EM6-G

Código	Marca	Descrição	Emb
VELE305EM6-G		consumo de energia 230V/16A tomada SHUKO	1un

Medidor de energia Wireless



Informa o seu consumo (W) e o custo (€) do uso de aparelhos eléctricos. Mostra o consumo de um dispositivo quando em uso. Prevê o consumo de um aparelho eléctrico por um período escolhido: (mês, ano e total). Mostra a carga máxima para o período monitorizado. Tarifa de custo pré-definida manualmente. Inclui: 1x: unidade de controle remoto / display; 2x: monitores de energia (tomada tipo Schuko) (NETBSEM4/SP1); Intervalo de transmissão de dados: 5 segundos; Frequência de transmissão: 868MHz; Distância de transmissão: $\pm 100m$ (em campo aberto). Controle remoto: Dimensões: 40,4x117,1x17,1mm; Fonte de alimentação: 2x 1.5V AAA (LR03C, não incluído). Monitor de energia (2x): Dimensões: 61x83x83mm; Fonte de alimentação: 230Vac/16A (tomada tipo Schuko); Carga máxima: 3600W.



cod. VELNETBSEM4

Código	Marca	Descrição	Emb
VELNETBSEM4		230V/16A para controle de custos	1un

Monitor de consumo energia



Para usar com NETBPEM4. Dimensões: 61x83x83mm
Carga máxima: 3600W.
Fonte de alimentação: 230Vac/16A.



cod. VELNETBSEM4/SP1

Código	Marca	Descrição	Emb
VELNETBSEM4/SP1		AC 220V, Wireless	1un



Módulo de consumo

Medidor de consumo de energia (kW/h) electrónico para montagem em calha DIN com saída de pulso de contagem. Dispositivo muito preciso, confiável, leve e compacto. Um técnico qualificado deve instalar e reparar este dispositivo. As medições previstas por este dispositivo são apenas para fins informativos.



cod. VELEMDIN02



Código	Marca	Descrição	Emb
VELEMDIN01		kW/hora	1un
▶ VELEMDIN02		duplo kW/hora	1un
VELEMDIN03		trifásico kW/hora	1un

Tapete anti-estático

Com dupla finalidade pode ser usado como inibidoras ou condutoras de esteiras. Fácil de limpar e manter. Inclui AS1NCBL. Material: PVC. Opcional (não incluído): AS3, AS2. Dimensões: 30x55cm. Espessura: 2mm. Com cabo de aterramento. Resistividade superficial: $10e7 \sim 10e10$ ohmm². Cobrar decadência: 0.03 segundos



cod. VELAS4



Código	Marca	Descrição	Emb
▶ VELAS4		30x55cm	1un
VELAS8		70x100cm	1un
VELAS1N		100x122cm	1un

Testador de redes



Este testador de redes (LAN e USB) testa vários tipos de cabos. É indispensável nas actividades de instalação e manutenção de redes. Este dispositivo compacto pode ser usado para testes de rede ou cabos de telefone (USB-A/USB-B/BNC/8P8C (RJ45)/6P6C (RJ12)/6P2C (RJ11)/4P4C (RJ10) USB) e para a maioria dos tipos de cabos de computador. Indicação de LED, design avançado, capacidade para testar cabos de grande comprimento e em lugares que não são facilmente acessíveis. Executa automaticamente todos os testes verificações de continuidade, aberto, curto-circuito e pares de fios cruzados. Testador de redes 5-em-1: USB, RJ-45, 10Base-T, Token Ring, cabos RJ11/12.

Fonte de alimentação: 9 V 6LR61C bateria (não incluído).

Comprimento máximo do cabo para o teste: 200m



cod. VELVLAN7



Código	Marca	Descrição	Emb
VELVLAN7		USB-A, USB-B, BNC, 8P8C (RJ45), 6P6C (RJ1)	1un

Canivete de electricista



Faca de lâmina curva com alto poder de corte e desmantelamento. Lâmina de aço temperado fixo. Revestimento de PVC na parte traseira para evitar curtos-circuitos. Certificada pelas entidades VDE e GS. Protecção contra descarga de faísca. Nível de isolamento: 1000V. Comprimento da lâmina: 35mm. Comprimento total: 180mm. Peso: 100g



cod. VELVTK10



Código	Marca	Descrição	Emb
VELVTK10		isolado, máximo 1000V	1un



Instrumentação e Ferramentas

Alicate de corte

Alicate de corte alta qualidade. Material: aço CR-V com acabamento em níquel acetinado, com pegas de plástico injectado (injecção dupla). Para trabalhos de precisão.



cod. VELVTCC

Código	Marca	Descrição	Emb
VELVT259		miniatura - 100mm (turquês)	1un
VELVT257		miniatura - 110mm	1un
▶VELVTCC		até 10,5mm	1un
VELVTSTRIP3		com descarnador heavy duty	1un
VELVT057		diagonal - 110mm	1un
VELVT100		para electrónica	1un
VELVT06		universal heavy duty - 152mm	1un

Alicate de cravar

Ferramenta multifunções para engaste, descarnar e cortar. Estrutura em plástico/aço, muito leve, corta e descarna fios de uma só vez prática e eficiente. Com descarnador para cabo redondo UTP/STP, engaste 4P no lado preto da ferramenta. Conectores: 4P2C/4P4C (RJ10)/6P4C (RJ11)/6P6C (RJ12)/8P8C (RJ45).



cod. VELVTM468N

Código	Marca	Descrição	Emb
VELVTM468N		para fichas, low cost	1un

Alicate de cravar

Facilmente crava ponteiras para cabos de 0,25mm² a 2,5mm².

Para conectores: de cordão final (ponteiras) FCEW/FCEGY/FCER/FCEBK/FCEB.

Tamanho: 145mm



cod. VELVTECT3

Código	Marca	Descrição	Emb
VELVTECT3		para conectores tipo cordão final (ponteiras)	1un

Alicate de cravar

Para conectores modulares RJ45.

Para cortes, descarnamentos e crimpagem.

Aderência pelo revestimento em plástico injectado.

Quadro em aço niquelado CR-V.



cod. VELVTM8P

Código	Marca	Descrição	Emb
VELVTM8P		para fichas 8P8C (RJ45) profissional	1un

Alicate de cravar

Ferramenta robusta de muita precisão, para profissionais, projectada para uma utilização intensiva, com processo de crimpagem suave.

Crava 8P8C (RJ-45)/6P4C-6P6C (RJ-12)/6P6CDEC/4P4C - 4P2C (RJ-11) conectores, DEC/PLUG-6P6C OFFSET.

Ferramenta 3 em 1: corte, descarnagem e crimpagem de conectores. Estrutura de aço temperado de alta qualidade com acabamento em óxido preto. Mecanismo de cremalheira. Contém: Ferramenta de crimpagem; Chave de fenda plana de 3mm; Conjunto de cortadores de reposição: VT/SP3.



cod. VELVTM468HP

Código	Marca	Descrição	Emb
VELVTM468HP		para fichas RJ para profissionais	1un



Alicate de cravar

Cabo RG: 59/62/140/210/8279 BELD
EN/55/58/141/142/223/303/400/FIBREOPTIC.
Tamanho: 220mm.
Frisador: 6,5mm/5,41mm/1,72mm.



cod. VELVTBNC



Código	Marca	Descrição	Emb
VELVTBNC		para fichas BNC	1un

Alicate de cravar

Esmagamentos uma variedade de cabos:
BNC/TNC/UHF/SMA - 59/62/140/210/55/58,
a Belden: 8279/141/142/223/303/400
Tamanho: 228mm



cod. VELVTFBNC



Código	Marca	Descrição	Emb
VELVTFBNC		para fichas tipo F e BNC	1un

Alicate de cravar

Para cravamento de terminais com dobras isoladas.
Tamanho do fio para cravação: AWG: 22-18/16-14/12-10.
mm²: 0,5-1/1,5-2,5/4-6. Tamanho: 220mm



cod. VELVTHCT

Código	Marca	Descrição	Emb
VELVTHCT		para terminais, profissional	1un

Conjunto de ferramentas de cravar

Inclui: Ferramenta de crimpagem para 8P8C/RJ45, 6P6C/RJ12, 6P4C/RJ11, 4P4C. LAN tester. Descarnador de fios e cortador UTP/STP. Ferramenta com 66 lâminas e 110/88. 125 fichas modulares: 50x 6P6C/50x 4P4C/25x 8P8C. Fonte de alimentação do LAN Tester: 1x bateria de 9V E-bloco (6LR61, não incluída).



cod. VELVTMUS3

Código	Marca	Descrição	Emb
VELVTMUS3		para cabos de rede	1un

Alicate descarnador

Descarnador de fios, cortador de fio de aço e alicate (AWG 10/12/14/16/18/20/22).
Dimensões: 188mm



cod. VELVT5021



Código	Marca	Descrição	Emb
VELVT5021		universal	1un

Alicate de inserção

Saca-freios. Abertura: 10-50mm.
Vem com pontas conversíveis de 180°, 90° e 45°.
As mandíbulas podem ser trocadas para 6 fins diferentes (interna / externa). Dimensões: 140mm



cod. VELVTSRP



Código	Marca	Descrição	Emb
VELVTSRP		inserção/remoção anéis metálicos	1un



Instrumentação e Ferramentas

Alicate de pontas

Alicate de pontas longas.
Comprimento: 122mm. Feita de CR-V de aço com acabamento em níquel acetinado.
Pegas de plástico injectado (dupla injeção).



cod. VELVT256

Código	Marca	Descrição	Emb
VELVT256	VELLEMAN	alta qualidade, 122mm	1un
VELVT046	VELLEMAN	pequeno alta qualidade, 150mm	1un

Conjunto de alicates

Alicate universal, alicate de corte, alicate de pontas longas. Peso: 655g
Dimensões: Alicate universal: 166mm;
Alicate de corte: 165mm;
Alicate de pontas longas: 170mm.

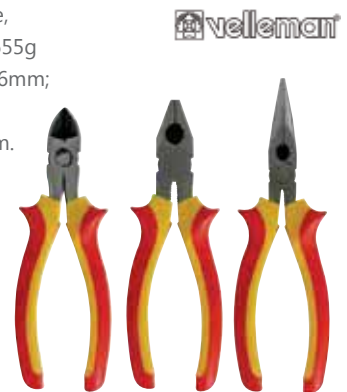

cod. VELVT33N

Código	Marca	Descrição	Emb
VELVT33N	VELLEMAN	3 alicates heavy duty	1un

Descarnador e cortador

O descarnador Jokari para cabo coaxial é perfeitamente adequado para descarnar rapidamente e com grande precisão todos os cabos coaxiais comuns, por exemplo: Cabo de antena com um diâmetro de 4,8 até 7,5mm, RG 58/59, bem como os cabos de PVC redondos de 3x0,7mm². Lâminas: lâmina para revestimento exterior; lâmina interior com ajustamento manual para uma profundidade de corte de condutor interno. Cabo Ø: de 4,8 até 7,5mm.
Dimensões: 97x13x13mm. Peso: 22g



cod. VELHJCS03

Código	Marca	Descrição	Emb
VELHJCS03	PEREL	de cabo coaxial (JOKARI 30010)	1un

Descarnador e cortador

Este descarnador pode ser usado em todos os cabos redondos comuns (por exemplo, cabos de NYM 3x1,5mm² até 5x2,5mm²). Os cabos com um diâmetro de 8 a 13mm acima podem ser descarnados facilmente. Contém: clip de cinto; lâmina de corte longitudinal; lâmina de deslizamento interno e dispositivo de descarnamento que facilitam a remoção de condutores de 0,2 até 4,0mm². Dispositivo de descascamento para: 0,2/0,3/0,8/1,5/2,5/4,0mm². Dimensões: 97x13x13mm. Peso: 46g



cod. VELVHJCS02

Código	Marca	Descrição	Emb
VELVHJCS02	PEREL	de cabo coaxial (JOKARI 30150)	2un

Descarnador e cortador

Cabo coaxial com 3 lâminas ajustáveis.
Tiras RG -58/59/62 cabos e também remove o isolamento exterior.



cod. VELVTCOAX3

Código	Marca	Descrição	Emb
VELVTCOAX3	VELLEMAN	de cabo coaxial	3un

Descarnador e cortador

Para cabos redondos, fio trançado, UTP, cabos multicondutores e cabos de forma irregular.

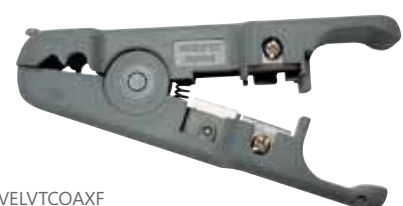

cod. VELVTCOAXF

Código	Marca	Descrição	Emb
VELVTCOAXF	VELLEMAN	de cabo coaxial, utp	6un



Caixa de ferramentas

Bandeja removível. Fechos em metal.
Dois organizadores incorporados na tampa superior. Dimensões: 320x155x139mm.

PEREL
70 DLS



cod. VELOM13M

Código	Marca	Descrição	Emb
VELOM13M	PEREL	3" com fechos metálicos	1un

Caixa de ferramentas

Compartimento para ferramentas.
4 Organizadores transparentes deslizantes e removíveis de 11". Frente da gaveta transparente com elevação. Dimensões: 340x272x341mm.

PEREL
70 DLS



cod. VELOM14H

Código	Marca	Descrição	Emb
VELOM14H	PEREL	14" com 4 caixas de organização	1un

Caixa de ferramentas

Aço inoxidável. 3 Compartimentos
Dimensões: 570x354x830mm

PEREL
70 DLS



cod. VELOTBA4

Código	Marca	Descrição	Emb
VELOTBA4	PEREL	trolley com 3 compartimentos	1un

Caixa de organização

10 Compartimentos fixos.
Dimensões: 251x200x44mm.

PEREL
70 DLS



cod. VELOMR10

Código	Marca	Descrição	Emb
VELOMR10	PEREL	de 10"	1un

Chave de estrela

Ponta em estrela T40 + centro
Comprimento: 208mm

velleman



cod. VELVTHTT40

Código	Marca	Descrição	Emb
VELVTHTT40	velleman	T40 + centro	1un

Conjunto chaves hexagonais

Número de chaves:
1.5, 2.0, 2.5, 3.0, 3.5, 4.0, 5.0, 6.0

velleman



cod. VELVTHEX8

Código	Marca	Descrição	Emb
VELVTHEX8	velleman	8 chaves hexagonais	1un

Conjunto chave de estrela

Estrela: T10x5.5/T15x6.0/T20x7.1/T25x7.6/T27x8.4/T30x9.4/T40x10.6/T45x11.9/T50x13.4. Aço cromo-vanádio.

velleman

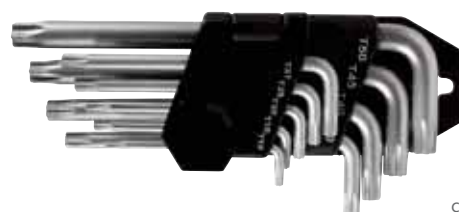

cod. VELVTSTAR3

Código	Marca	Descrição	Emb
VELVTSTAR3	velleman	9 chaves estrela	1un



Instrumentação e Ferramentas

Conjunto chaves



Chave fenda: 3x40/2x40/2.5x40/3.5x40/4x40
 Chave em cruz: PH00x40/PH0x40/PH1x40/PH2x40
 Chave em estrela: T6x40/T8x40/T9x40/T10x40/T15x40/T20x40
 Tamanho: 120mm



cod. VELVTSET15

Código	Marca	Descrição	Emb
VELVTSET15		15 chaves para PC	1un

Conjunto chaves



Chave de fenda com 19 bits de precisão. Pega especial com tampa giratória. Cabeça rotativa para facilitar apoio e controle de rotação. Aderência flexível e torque (alta resistência ao impacto, sem material que contenha cádmio, fácil de reciclar). Sulco cônico, para uma melhor aderência e maior velocidade de rotação. A lâmina é constituída por uma liga de aço cromo-vanádio HQ, tratado termicamente. Ponta preta para alta precisão / protecção contra corrosão. Bola de metal para facilitar a operação. Contém: 2 chaves em cruz: PH0-0/PH0; 4 chaves plana: 2.0/2.5/3.0/4.0; 5 chaves em estrela: T6/T7/T8/T9/T10; 3 chaves hexagonais: 1.5/2.0/2.5; 3 chaves bola: 1.5/2.0/2.5; 2 chaves pozzi: PZ0-0/PZ0.



cod. VELVTSET9

Código	Marca	Descrição	Emb
VELVTSET9		19 chaves para electrónica	1un

Conjunto chaves cromo vanádio



Eixo de cromo-vanádio. Ponta magnetizada.
 Contém: fenda: 3x75mm/5x100mm/6x100mm; phillips: PH0x75/PH1x100/PH2x100.



cod. VELHSET20

Código	Marca	Descrição	Emb
VELHSET20		6 chaves cromo vanádio	1un

Conjunto chaves de precisão

Para manutenção electrónica em cromo-vanádio. Gancho com garra tripla. Extensor para bits. Eixo flexível. Contém: 4 chaves de cruz: PH000/PH00/PH0/PH1; 7 chaves de fenda: 1.0/1.5/2.0/2.5/3.0/3.5/4.0; 2 chaves pozzi: PZ0/PZ1; 8 chaves hexagonais: HX0.7/HX0.9/HX1.3/HX1.5/HX2.0/HX2.5/HX3.0/HX4.0; 9 chaves em estrela: T4/T5/T6/T7/T8/T9/T10/T15/T20; 6 bits x: 2.5/3.0/3.5/4.0/4.5/5.0; chave: 4.0/4.5/5.0/5.5/6.0. Dimensões da mala: 180x127x30mm



cod. VELVTSCRSET14

Código	Marca	Descrição	Emb
VELVTSCRSET14		45 chaves precisão cromo vanádio	1un

Conjunto chaves universais para relógios

Ferramenta que possibilita a abertura de caixas estanques de relógios. Ideal para caixas de relógios à prova de água (17~34mm). Dimensões (caixa): 175x25x73mm. Peso: 255g

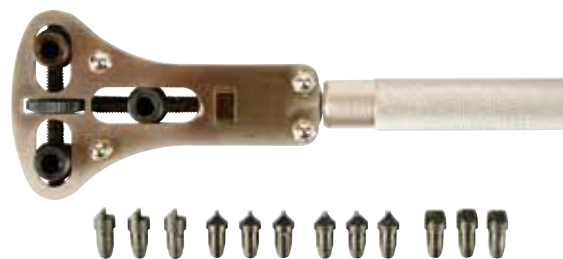

cod. VELVTWT1

Código	Marca	Descrição	Emb
VELVTWT1		para abertura de relógios de pulso	1un



Conjunto chaves e bits

Contém: 3 chaves de fenda de cabeça chata com ponta magnética, 4 chaves de fenda de cabeça Phillips com ponta magnética, 1 chave de fenda de cabeça chata isolada com ponta magnética, 3 chaves de fenda de cabeça chata de precisão, 2 chaves de fenda de cabeça Phillips precisão, 2 chaves de fenda de cabeça estrela precisão e 1 extensão flexível.

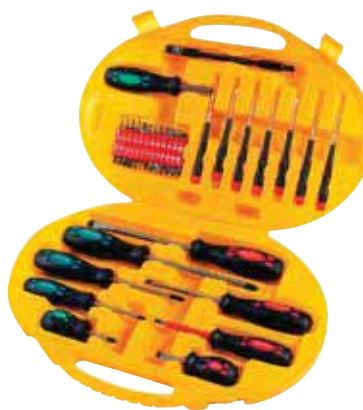

cod. VEL4019-42

Código	Marca	Descrição	Emb
VEL4019-42		em chrome vanadium	1un

Conjunto chaves de precisão

Ideal para aparelhos de televisão, instrumentos de comunicação, instrumentos ópticos, máquinas fotográficas, computadores, VCRs, telefones, etc. Contém: chave plana: 1,0/1,6/2,4/3,0; chave cruz: PH0/PH1. Tamanho: 105mm



cod. VELVTSET1

Código	Marca	Descrição	Emb
VELVTSET1		6 chaves fenda/philips	1un

Conjunto chaves de precisão microtip

Pega especial com tampa giratória, ponta preta, em aço cromo molibdênio vanádio. Cabeça rotativa para facilitar o apoio e controle de rotação. O diâmetro da pega varia de posição, aderência flexível e torque. Sulco cônico para uma melhor aderência e maior velocidade de rotação. Lâmina consiste numa liga de aço cromo-vanádio HQ, tratado termicamente. Ponta preta para ajustes de alta precisão / protecção contra corrosão. Bola de metal para facilitar a operação. 8 chaves em estrela: T5x40/T6x40/T7x40/T8x40/T9x75/T10x75/T15x75/T20x75.



cod. VELVTSET12

Código	Marca	Descrição	Emb
VELVTSET12		chaves precisão microtip estrela	8un

Conjunto chaves de precisão microtip

Alça especial com tampa giratória. Ponta negra em aço cromo molibdênio vanádio. Cabeça rotativa, para facilitar o apoio e controle de rotação. Diâmetro variável para a posição de aperto e flexível de torque (alta resistência ao impacto, sem cádmio material, fácil de reciclar). Ranhura cônica, para uma melhor aderência e uma rotação mais rápida. A lâmina é constituída por uma liga de aço cromo-vanádio HQ, tratado termicamente. Ponta negra de alta precisão / protecção contra corrosão. Contém: 5 x plana: 2.0x75/2.5x75/3.0x75/3.5x75/4.0x75; 3 x cruz: PH0-0x75/PH0x75/PH1x75.



cod. VELVTSET11

Código	Marca	Descrição	Emb
VELVTSET11		8 chaves precisão microtip	8un



Instrumentação e Ferramentas

Conjunto mini chaves de precisão

Conjunto de manutenção para electrónica em cromo-vanádio. Eixo ergonómico para melhor aderência. Contém: 1 peça compacta para suporte de bits em alumínio (chave de fenda); 3 x cruz: PH0/PH1/PH2; 3 x fenda: 1.0/1.5/2.0mm; 3 x estrela: T6/T7/T8. Bits de superfície CR-V 6150: acabamento niquelado. Manipulação com comprimento de 110mm. Comprimento chave de fenda: 25mm.



cod. VELVTBT20

Código	Marca	Descrição	Emb
VELVTBT20		9 em 1	2un

Conjunto chaves parafusos

Diâmetro: 2,50mm². Inclui 30 peças: Amarelo: AWG 12 - 3,2mm (4,0mm²) 5,5mm. Azul: AWG 14 - 2,5mm (2,5mm²) 4,8mm. Preto: AWG 16 - 2,0mm (1,5mm²) 4,1mm. Vermelho: AWG 18 - 1,7mm (0,5mm²) 3,6mm. Cinza: AWG 20 - 1,5mm (0,75mm²) 3,4mm. Branco: AWG 22 - 1,3mm (0,5mm²) 3,2mm.



cod. VELVTSET29

Código	Marca	Descrição	Emb
VELVTSET29		6 chaves para electrónica e informática	1un

Estação de soldadura

Para aplicações gerais de electrónica e reparação. Com interruptor e indicação LED. Ponta padrão com diâmetro de 1,2mm. Poder de aquecimento para o ferro de soldar: 48W. Temperatura regulável de 150°C-450°C. Tensão de alimentação: 220-240VAC. Peso: 0,59kg. Componentes de substituição: BITS5.



cod. VELVTSS4N

Código	Marca	Descrição	Emb
VELVTSS4N		com ajuste temperatura	1un

Mini soldador

Ferramenta de solda portátil, alimentada por gás butano. Sem fios. Ignição rápida, através do isqueiro embutido na tampa. Recargas em menos de 10 segundos. Catalisador de built-in fornece uma combustão sem chama potente e segura. Autonomia: 90minutos. Tempo de recarga: ±10sec. Temperatura (máxima): 450°C. Temperatura ajustável: 10-60W. Ponta padrão: BITP2.4



cod. VELGAS/PROF

Código	Marca	Descrição	Emb
VELGAS/PROF		semi-profissional a gás	1un

Ferro soldar 30W

Ferro de soldar de 30W eléctrico, cerâmica de alta qualidade, para fins gerais e solda chumbo. Temperatura de 450°C-500°C. Alimentação: 230Vac/30W. Dimensões: 210mm. Bit de reposição: BITC10N1: 1,6mm; BITC10N2: 1,0mm; BITC10N3: 3,0mm; BITC10N4: 2,0mm.



cod. VELVTSI30C

Código	Marca	Descrição	Emb
VELVTSI30C		com cerâmica de alta qualidade	1un



Ferro soldar 60W

VELVTS60 - Elemento de aquecimento de "dupla ferida". Ponta de reposição: BIT60.

Classificações: 60W / 230Vac. Comprimento: 220mm.

VELWSI60 - Ferro de soldar de alta qualidade, com cabo de alimentação 60W para fins gerais. Consumo e tensão de alimentação: 60W / 230Vac. Comprimento: 225mm.

Bit de reposição: BITSI60.



cod. VELVTS60

Código	Marca	Descrição	Emb
▶ VELVTS60		alta qualidade, 220mm	1un
VELWSI60		alta qualidade, 225mm	1un

Bomba de dessoldadura

Fácil utilização, operação só com uma mão.

Bomba de dessoldadura com aquecedor (30W).

Ponta de reposição: BIT/DESOL3.



cod. VELVTDESOL3

Código	Marca	Descrição	Emb
VELVTDESOL3		de vácuo com aquecedor, 30W	1un

Trança de dessoldadura

Diâmetro: 2mm

Comprimento: 1,5m



cod. VELDESOLDER

Código	Marca	Descrição	Emb
VELDESOLDER		em cobre	1un

Solda

Peso: 100g. Diâmetro: 0,6mm

Observação: - 60% Sn - Pb 40%.

Com núcleo de resina.

Ponto de fusão: 185°C



cod. VELSOLD100G

Código	Marca	Descrição	Emb
VELSOLD100G6		60/40 - 0,6mm 100g	1un
VELSOLDERDISP		60/40 - 1mm 17g (c/ dispensador)	1un
▶ VELSOLD100G		60/40 - 1mm 100g	1un
VELSOLD250G		60/40 - 1mm 250g	1un

Solda sem chumbo

Sem chumbo.

Peso: 100g. Diâmetro: 0,6mm

99,3% SN - Cu 0,7%

Com núcleo de resina.

Ponto de fusão: 230°C



cod. VELSOLD100G6LF

Código	Marca	Descrição	Emb
VELSOLD100G6LF		0,6mm 100g	1un

Suporte ferro de soldar

Ideal para VTS25N.

Inclui esponja de limpeza.



cod. VELSTAND40

Código	Marca	Descrição	Emb
VELSTAND40		universal	1un



Instrumentação e Ferramentas

Pistola de cola



Esta pistola de cola 25W/230Vac atinge a temperatura de trabalho em apenas 2 minutos. O cabo de alimentação destacável torna esta pistola de cola uma ferramenta portátil ideal para trabalhos de reparação e de artesanato. Pode ser usada como uma pistola de cola normal com fio ou sem fio com capacidade de ± 4 min enquanto a trabalhar fora do suporte. Temperatura de trabalho é em torno de 170-180°C. Contém: 1x pistola de cola; 1x estação base (suporte); 1x cabo de alimentação; 3x bastões de cola.

Fonte de alimentação: 25W / 230Vac. Comprimento do cabo de alimentação: 1,4m. Temperatura: 170~180°C.

Dimensões: bastões de cola: $\varnothing 11.2 (\pm 4\%) \times 100$ mm; pistola de cola (CxLxA): 185x30x180mm; estação de base (CxLxA): 250x62x45mm.



cod. VELDGG25

Código	Marca	Descrição	Emb
VELDGG25		portátil 25W/230VAC	1un

Recarga para pistola de cola



Dimensões: 150x \varnothing 11mm ($\pm 4\%$). Para VTGG4 & VTGG5.



cod. VELVTG2

Código	Marca	Descrição	Emb
VELVTG2		tubos de cola	20un

Ferramenta de impacto

O corpo principal rotativo está equipado com um mecanismo interno de impacto.



Com controlo ajustável de pressão de impacto. Lâmina de 110/88 incluída. Lâmina sobressalente para VTPD: VTPDSB



cod. VELVTPD

Código	Marca	Descrição	Emb
VELVTPD		para telecomunicações	1un

Ferramenta de impacto

Lâmina de driver de parafuso para módulos de lançamento. Gancho para passar fios.



Lâmina para cortar fios correctamente.



cod. VELVTPD3

Código	Marca	Descrição	Emb
VELVTPD3		para telecomunicações krone	1un

Ferramenta de impacto



O selector determina o poder de corte da lâmina e a pressão que esta exerce no cabo. Fácil substituição das lâminas. Com espaço de armazenamento seguro para uma lâmina de reposição. Lâminas intermutáveis e reversíveis. Lâmina sobressalente: VTPD4SB. Comprimento: 168mm



cod. VELVTPD4

Código	Marca	Descrição	Emb
VELVTPD4		para telecomunicações profissional	1un



Conjunto ferramentas para iPhone

velleman

Ideal para aparelhos de televisão, instrumentos de comunicação, instrumentos ópticos, máquinas fotográficas, computadores, vídeo, telefones. Contém: 1 chave pentalobe TS1; 1 chave Phillips PH00; 1 opener de ventosa; 2 ferramentas em plástico, para abertura dos habitáculos; 1 ferramenta em forma de palheta para abrir o iPhone; 1 modelo de marcação dos parafusos especiais; 1 pino para ejeção do cartão SIM.



cod. VELVTSIP2

Código	Marca	Descrição	Emb
VELVTSIP2	VELLEMAN	para desmontagem de iPhones	1un

Conjunto ferramentas de reparação

velleman

Ideal para quem trabalha com consolas de jogos ou outros produtos electrónicos, com tipos especiais de parafusos e fixadores. Cabeça giratória para facilitar o controlo de apoio e de rotação. Pega macia e ergonómica. Sulco para uma melhor aderência e maior velocidade de rotação. A lâmina é de uma liga de aço cromo-HQ, tratado termicamente. Contém: 1 punho roquete de 140mm; 1 eixo de extensão 115mm; 20 bits (27mm): flat: 2.0/3.0/4.0 PH: 000/00/0/1 PZ: PZ0/PZ1; chave estrela: T4/T5/T6/T7/T8/T9/T10/T15/T20; chave hexagonal: 1.3; chave tri-wing: 1.5/2.0/3.0; chave estrela e center: T5H/T6H/T8H/T10H/T15H/T20H; 1 ferramenta de abertura multifuncional; 1 pinça; 1 bit titular Nintendo. 2 bits - 39mm. Peso: 356g



cod. VELVTSCRSET20

Código	Marca	Descrição	Emb
VELVTSCRSET20	VELLEMAN	para consolas de jogos	1un

Mala de ferramentas em alumínio

PEREL TOOLS

Contém: 1 vela de ignição de carro 3/8"; 2 barras de extensão; 1 adaptador; 7 tomadas de unidade 1/4"; 6 soquetes de 3/8"; 1 nível; 4 chaves combinadas; 1 chave ajustável; 2 chaves de fendas; 6 chaves de fenda de precisão; 10 bits com 25mm; 1 porta brocas; 1 porta brocas magnéticas; 1 alicate longo; 1 alicate diagonal; 1 faca; 1 martelo; 1 fita isolante; 1 serrote; 8 chaves hexagonais; 100 buchas e parafusos. Mala de alumínio.



cod. VELHST0158

Código	Marca	Descrição	Emb
VELHST0158	PEREL	com 158 peças	1un

Mala de ferramentas em alumínio

PEREL TOOLS

Interior acolchoado. Compartimentos ajustáveis + paleta de ferramentas. Cantos arredondados. Alça. Duas fechaduras. Dimensões: 455x330x165mm. Peso: 3240g



cod. VEL1819-3

Código	Marca	Descrição	Emb
VEL1819-3	PEREL	sem ferramentas	1un



Instrumentação e Ferramentas

Mala de ferramentas em inox

Em aço inoxidável, punho em alumínio.
Bandeja destacável com quatro compartimentos.
Dimensões: 590x280x275mm



cod. VELOTBA7

Código	Marca	Descrição	Emb
VELOTBA7	PEREL	sem ferramentas	1un

Armário de armazenamento

Com 4 compartimentos.
Dimensões: 1 compartimento interior / exterior:
395x300x185mm / 430x330x255mm.
Dimensão total: 430x330x995mm



cod. VELOMSC1

Código	Marca	Descrição	Emb
VELOMSC1	PEREL	com persiana de roletas	1un

Conjunto de chaves e alicates

Contém: chaves de fenda plana: 4x100mm/75mm/3x5,5x125mm/6,5x150mm; chaves de fenda cruzada: PH0-75mmx100mm/PH1/PH2-100mm; testador de voltagem com indicador de néon: 230V - 250V; alicate de corte: 160mm; alicate de pontas longas: 160mm; alicate universal: 150mm.



cod. VELVTSET18

Código	Marca	Descrição	Emb
VELVTSET18	VELLEMAN	8 chaves e 3 alicates	1un

Conjunto de ferramentas multiusos

Fornecido em uma carteira de ferramenta para organizar as ferramentas. Contém: ferro de solda 30W; bomba dessoldadura; solda no dispensador 1,0mm-17g; faca; alicate de pontas longas; alicate universal; chave de boca ajustável; cortador universal; descarnador de fios auto-ajustável; ferramenta de extracção PLCC; chave de fenda busca pólos; testador com neon indicador 5x90mm; chaves de fenda: cruz: 6x125mm; 5x75mm; 2,4x75mm; plana: 6x125mm; 5x75mm; 2,4x75mm. Dimensões: 340x220x55mm Peso: 1,8kg



cod. VELVTSET23

Código	Marca	Descrição	Emb
VELVTSET23	VELLEMAN	com 18 peças	1un

Conjunto de ferramentas

52 ferramentas de alta qualidade CR-V.
Contém: chaves de fenda (9un): plana: 6x38mm; 3x75mm; 5x100mm; 6x125mm; 8x150mm; cruz: PH0x75mm; PH1x100mm; PH2x38mm; PH2x125mm; chaves de fenda de precisão (8un): plana: 2,4x40mm; 3x40mm; cruz: PH00x40mm; PH0x40mm; estrela: T6x40mm; T7x40mm; T8x40mm; T9x40mm; chaves de bocas 1/4" (9un.): 4; 5; 6; 7; 8; 9; 10; 11; 12mm; acoplador 1/4"; bit/socket driver com porta-bits magnético; chave com bits de 25mm (24un): plana: 3; 4; 6; 7mm; cruz: PH0; PH1; PH2; PH3; Pozidriv: PZ0; PZ1; PZ2; PZ3; hex: 3; 4; 5; 6mm; estrela: T10; T15; T20; T25; quadrado: S3 S0; S1; S2.



cod. VELHSET15

Código	Marca	Descrição	Emb
VELHSET15	PEREL	com 52 peças	1un



Conjunto de ferramentas chaves de bocas

Contém: catraca de libertação rápida de 1/2" com 72 dentes;
barra de extensão: 5" (125mm); chaves de bocas 1/2" CrV;
10pcs: 10; 11; 12; 13; 14; 15; 17; 19; 22; 24.



PEREL
TOOLS

cod. VELHSOSL4

Código	Marca	Descrição	Emb
VELHSOSL4	PEREL	com 12 peças	2un

Conjunto de ferramentas chaves de bocas

Kit de 48 ferramentas de alta qualidade CR-V em caixa de plástico resistente. Contém: Suporte de bits com Quick Release; chaves de bocas métricas 1/4" (9un): 4; 5; 6; 7; 8; 9; 10; 11; 12mm; chaves de bocas 1/4" SAE (9 pcs): 5/32; 3/16; 1/4; 9/32; 5/16; 11/32; 3/8; 7/16; 1/2; acoplador 1/4"; chave de fendas com bits de 25mm (24 peças): plana: 3; 4; 5; 6mm; cruz: PH0; PH1; PH2; PH3; Pozidriv: PZ0; PZ1; PZ2; PZ3; Hex: 2; 3; 4; 5; 6; 8mm; Estrela: T10; T15; T20; T25; T27; T30; quadrado: S3 S0; S2;



PEREL
TOOLS

cod. VELHSET19

Código	Marca	Descrição	Emb
VELHSET19	PEREL	e bits com 48 peças	2un

Conjunto de ferramentas para bicicleta

Chave de fenda, 5mm. Chave de fenda cruzada, PH1
7 chaves sextavadas x (2; 2,5; 3/2 x 4/5/6mm).
Unidade de soquete, 8mm. 5x chave inglesa de anel (9; 10; 12; 13; 15mm). Bolsa de mão.



PEREL
TOOLS

cod. VELABTS1

Código	Marca	Descrição	Emb
VELABTS1	PEREL	com cinto e bolsa	1un

Conjunto de serras circulares

Para madeira. Profundidade de corte máximo:
25mm. Contém: 8 serrotes circulares:
3/4" (19mm); 7/8" (22mm); 1-1/8" (29mm); 1-1/4" (32mm); 1-1/2" (38mm); 1-3/4" (44mm); 2" (51mm); 2-1/2" (64mm); 2 mandris: haste sextavada com 6x60mm com broca piloto; encaixe de serrotes circulares 1-1/4"-5" (32-127mm) haste hexagonal; encaixe de serra 3/4"-1-3/16" (19-30mm); 1 chave hexagonal 2,5mm.



cod. VELP1016

Código	Marca	Descrição	Emb
VELP1016	VELLEMAN	8 serras com broca piloto	1un

Lâmina de substituição

Lâmina de substituição para ferramentas de impacto para telecomunicações.

VELLEMAN



cod. VELVTPD/SB

Código	Marca	Descrição	Emb
VELVTPD/SB	VELLEMAN	para VELVTPD e VELVTPD2	1un
VELVTPD4/SB	VELLEMAN	para VELVTPD4	1un



Instrumentação e Ferramentas

Lápis com gancho

Agarra facilmente peças e pequenas ferramentas. Tamanho: 115mm



cod. VELVTP

Código	Marca	Descrição	Emb
VELVTP		com clip de gancho	1un

Magnetizador de chaves

Magnetiza e desmagnetiza todos os tipos de ferramentas. Dimensões: 50x50x30mm



cod. VELVTMD

Código	Marca	Descrição	Emb
VELVTMD		magnetiza/desmagnetiza	1un

Micro maçarico

Dimensões: 137x101xØ36mm
Temperatura máxima: 1300°C
Volume do tanque: 64ml (gás butano)
Tempo de queima: 60~70min.



cod. VELGASMT1

Código	Marca	Descrição	Emb
VELGASMT1		a gás, com base	1un

Pinça extractora

Adequado para ICs de 18 pinos a 124 pinos PLCC. Peso: 22g.
Comprimento: 105mm



cod. VELVTIC

Código	Marca	Descrição	Emb
VELVTPLCC		para electrónica IC's PLCC	1un
▶VELVTIC		para electrónica	1un

Conjunto de pinças

1 ponta curvada, 1 pá lisa, 1 fecho automático e 1 normal. Aço inoxidável antimagnético.



cod. VELVTTWSET2

Código	Marca	Descrição	Emb
VELVTTWSET		em aço inoxidável antimagnético	4un
▶VELVTTWSET2		não condutoras	4un

Ponta de teste

O clipe vermelho está ligado ao pino condutor interno BNC. Contém: 1 BNC macho para 2 cabos crocodilo.
Tensões e correntes máximas: 0VAC/60VDC, 1A.
Comprimento: 100cm



cod. VELTLM56

Código	Marca	Descrição	Emb
▶VELTLM56		BNC macho 2 mini-pinças	1un
VELTLM55		BNC macho + 2 pinças crocodilo	1un

Conjunto de parafusos

Aço zincado. Parafusos: M2x12mm: 20un; M2x19mm: 20un;
M3x12mm: 20un; M3x19mm: 20un; M4x12mm: 20un;
M4x25mm: 10un. Porcas completas: M2: 40un; M3: 40un; M4: 30un.
Anilhas: M2: 40un; M3: 40un; M4: 30un.



cod. VELK/SC1

Código	Marca	Descrição	Emb
VELK/SC1		330 parafusos, porcas e anilhas	1un



Berbequim de precisão

Berbequim eléctrico: 12000 rpm. Com interruptor on / off.
Moedor de pedra: 2 peças. Pedra de gravura: 2 peças.
Pinça: 2 peças. Transmissão directa. Potência: 4W (sem carga) / 16W (carga) / max. 20W. Fonte de alimentação: 12VDC / 0.4A (usar PS1210, não incluído). Ø de perfuração: 1mm

velleman



cod. VELVTHD01

Código	Marca	Descrição	Emb
VELVTHD01	velleman	com esmeril 12V	1un

Conjunto de berbequim eléctrico

Berbequim eléctrico: 10000-32000 rpm, com interruptor On / Off. Eixo flexível: enrocamento ideal para trabalhos precisos e detalhados ou locais de difícil acesso. Contém: 1 porca de aperto; 4 pinças; 10 pontos de rodas de diamante; 5 discos de corte em fibra de vidro; 62 discos de corte; 1 disco de polimento em borracha; 2 tambores de lixa; 22 cintas de lixa; 1 roda lixa flap; 12 pedras de polimento; 9 escovas de aço; 7 feltros de polimento; 1 esmeril de silício de carboneto; 10 discos de moagem; 4 mandris; 2 polimentos composto; 6 brocas (2x1,5mm; 2x2,3mm; 2x3,1mm). Fonte de alimentação: 230VAC/50Hz. Consumo de energia: 135W.

velleman



cod. VELVTHD05

Código	Marca	Descrição	Emb
VELVTHD05	velleman	de precisão com 162 peças	1un

Conjunto de bits

Contém: chave estrela: T8; T10; T15; T20; T25; T27; T30; T35; T40; chave hexagonal: 5/64"; 3/32"; 7/64"; 1/8"; 9/64"; 5/32"; chave hexagonal: 2; 2,5; 3; 4; 5; 6; chave tri-ala: 1; 2; 3; 4; chave garfo: 4; 6; 8; 10; chave quatro alas: 6; 8; 10; porta-bits magnético: 60mm.

velleman



cod. VELVTBT5

Código	Marca	Descrição	Emb
VELVTBT5	velleman	33 peças	1un

Conjunto de bits WIHA

Ideal para todos os tipos de fechos para indústria e comércio. Bits de padrão de 25mm, aço cromo-vanádio. Suporte universal, magnético. Caixa de plástico de alta qualidade. Fenda: 5,5x8mm; 6,5x1,2mm. Phillips: PH1; PH2; PH3. Pozidriv: PZ1; PZ2; PZ3. Suporte universal: magnético, estilo e 6,3-58mm.

velleman



cod. VELWH26982

Código	Marca	Descrição	Emb
VELWH26982	velleman	11 peças, alta qualidade	1un



Instrumentação e Ferramentas

Conjunto de bits com chave de roquete



Conjunto roquete 101 peças, com punho roquete reversível. Bits de S2. Inclui uma caixa de arrumação. Contém: 95 bits de chave de fenda 25mm; chave Phillips: 2xPH0; 2xPH1; 3xPH2; 2xPH3; chave plana: 3; 4; 5; 6mm. chave pozi: PZ0; 2xPZ1; 3xPZ2; 2xPZ3; chave estrela: T8; 2xT10; 2xT15; 2xT20; 2xT25; T27; T30; T40; T45; chave segurança estrela: T8; T10; T15; T20; T25; T27; T30; T40; T45; chave hexagonal: H1.5; H2; H2.5; H3; H4; H4.5; H5; H5.5; H6mm; chave hexagonal de segurança: 2; 2,5; 3; 4; 5; 6mm; chave spanner: 4; 6; 8; 10; chave quatro alas: 6; 8; 10; chave tri-ala: 1; 2; 3; 4; embraiagem: 1; 2; 3; spline: M5; M6; M8; 5 adaptadores: 25mm bit; 50mm bit; 60mm bit; adaptador porca borboleta; acoplador 25mm; chave de fenda de roquete. Dimensões: 230x150x40mm. Peso: 963g



cod. VELVTTS12

Código	Marca	Descrição	Emb
VELVTTS12		101 peças	1un

Conjunto de bits de precisão



Com alça especial com tampa giratória. Contém: 1 cabo 113x20mm; 1 lâmina 115x7mm; 30 bits (25mm): Plana: 1; 1,5; 2; 2,5; 3; 3,5; 4. PH: PH000; PH00; PH0; PH1; PZ: PZ0; PZ1; chave estrela: T4; T5; T6; T7; T8; T9; T10; T15; T20; chave hexagonal: 0,7; 0,9; 1,3; 1,5; 2,0; 2,5; 3,0; 4,0. Peso: 120g



cod. VELVTSCRSET10

Código	Marca	Descrição	Emb
VELVTSCRSET10		32 peças	1un

Conjunto de encerramento por pressão



Com alça especial com tampa giratória. Contém: 1 cabo 113x20mm; 1 lâmina 115x7mm; 30 bits (25mm): Plana: 1; 1,5; 2; 2,5; 3; 3,5; 4. PH: PH000; PH00; PH0; PH1; PZ: PZ0; PZ1; chave estrela: T4; T5; T6; T7; T8; T9; T10; T15; T20; chave hexagonal: 0,7; 0,9; 1,3; 1,5; 2,0; 2,5; 3,0; 4,0. Peso: 120g



cod. VELVTWT2

Código	Marca	Descrição	Emb
VELVTWT2		para caixa relógio	1un

Conjunto de ferramentas reparação de relógios



Contém: chaves de fendas; pinça; empurrador pin; abridores; barras de mola (9~23mm); lupa; chave com 6 conjuntos de pontas intercambiáveis; faca para abrir tampas de pressão fechada; ferramenta de ajuste (banda / correia) em caso de caixa em alumínio com tampa de "ver através de". Dimensões: 300x40x200mm. Peso: 854g.



cod. VELVTWT3

Código	Marca	Descrição	Emb
VELVTWT3		para reparação de relógios	1un



Conjunto de limas

Este conjunto inclui 6 mini-limas em aço endurecido e cabo em alumínio anodizado. A bucha na alça do cabo é de aço endurecido, o que permite manter posicionada cada lima de uma forma firme e precisa para execução de qualquer trabalho de precisão. Cabo com textura serrilhada, para aderência segura. Contém: 1 cabo de alumínio; 1 lima warding; 1 lima triangular; 1 lima plana; 1 lima quadrada; 1 lima redonda; 1 lima em meia lua. Diâmetro do cabo das limas: 4mm. Dimensões da caixa: 13x17x2cm. Peso: ± 214g



cod. VELVTDF4

Código	Marca	Descrição	Emb
VELVTDF4	Velleman	de precisão com cabo em alumínio	1un
VELVTDF2	Velleman	5 limas de pó de diamante	1un

Conjunto de pontas de teste

Contém: 2 pontas de testes, com Plug tipo banana, 4mm. Comprimento: 100cm.



cod. VELTLM2

Código	Marca	Descrição	Emb
VELTLM2	Velleman	2 fichas tipo banana	2un

Conjunto de pontas de teste

4 Pinças crocodilo, 4x4mm. Pins 2x2mm. Comprimento: 90cm



cod. VELTLM10

Código	Marca	Descrição	Emb
VELTLM10	Velleman	4 pinças crocodilo/pinos	4un

Conjunto de pontas de teste

Contém 3 pontas de teste banana plug, 4mm bota crocodilo plug. Classificação máxima 30V - max. 2A. Comprimento: 90 cm. Diâmetro: 2,80mm. Fio: 16x0,1mm

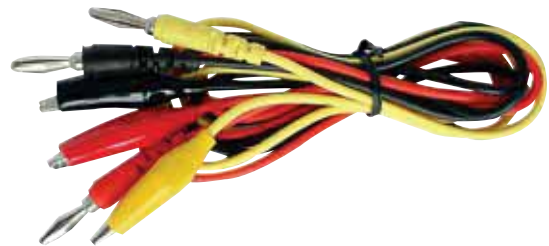

cod. VELTLM3

Código	Marca	Descrição	Emb
VELTLM3	Velleman	fichas tipo banana e pinças crocodilo	1un

Computador de bordo

Funções: Velocidade corrente: 0~199,9km/h. Distância de viagem: 0~3999,99km. Distância total: 0~39999,9km. Velocidade média: 0~199,9km/h. Tempo de viagem: 0~39:59:59. Velocidade máxima: 0~199,9km/h. Conversão de 12/24 horas. Relógio. Conversão km/milhas. LCD com função de limpeza automática. Configuração da circunferência da roda (1~399cm). Energia solar auxiliar para carregamento da bateria. Fonte de alimentação: 1x1,5V, tipo SR44 (V357) bateria (incluída).



cod. VELBC15S

Código	Marca	Descrição	Emb
VELBC15S	Velleman	para bicicleta, 15 funções e célula solar	1un



Instrumentação e Ferramentas

Microscópio digital



Ideal para verificação em PCBs, plantas, insectos, rochas, minerais, etc. Foco ajustável e ampliação. LED's IR com intensidade ajustável. Sensor de imagem: Sensor CMOS. Número de pixels: 1.3 megapixel. Interface de entrada: USB 2.0. Taxa de ampliação: 20x / 200x. Comprimento do cabo: 1,4m. 8 LED's (intensidade ajustável pela roda de controle). Íris de abertura: AES. Formato de imagem: JPEG / BMP; resolução: até 1600x1200 pixels. Formato de vídeo: AVI; resolução: até 1600x1200 pixels. Fonte de alimentação: 5 VDC via USB. Dimensões: Ø33x110mm. Peso: 100g



cod. VELCAMCOLMS1

Código	Marca	Descrição	Emb
VELCAMCOLMS1		com ligação USB	1un

Contador de registos

Para contagem de mercadorias, pessoas como por exemplo visitantes durante um evento.



Contagens de 0-9999. Reset manual. Especificações: material interno: metal; material externo: metal polido. Dimensões: 50x50x50mm. Peso: 59g



cod. VELCNT1

Código	Marca	Descrição	Emb
VELCNT1		de mão	1un

Contador de registos



Modelo compacto e leve com suporte para dedo, ideal para a contagem de presenças precisas, contagem de voltas, pontuação de golfe. Contagens de 0-99999 (5 dígitos). Com grande visor LCD. Redefinição rápida. Material: plástico. Peso: 25g. Dimensões: 30x40mm. Fonte de alimentação: 1xcelular G-13 botão (V13GAC, incluída).



cod. VELCNT2

Código	Marca	Descrição	Emb
VELCNT2		digital	1un

Detector de metais



DISC / TONE: discriminar entre diferentes tipos de metal
 GND BALL: ajustar a interferência do solo. Trace: traçar o destino que está sendo detectado. SENS: ajustar a sensibilidade.
 Limiar: ajustar a intensidade do sinal. Alça ajustável.
 Indicador de objectivo. Bobina de busca à prova de água.
 Modo "todo o metal" pode detectar todos os tipos de metal.
 Frequência: 6,5 kHz. Sensibilidade: 20cm para uma moeda de 2€ (Ø 25mm), no modo "todos os metais", sob circunstâncias ideais.
 Indicação de bateria fraca: LED vermelho quando <8,8 V
 Saída de sinal: alto-falante e fone de ouvido de 3,5mm.
 Display: 6,35cm (2.5"), medidor de painel analógico.
 Fonte de alimentação: 8x1,5 V da bateria tipo AA (LR6C, não incluída). Dimensões: 112-144cm (44" - 57")
 Bobina: Ø 21,5cm (8.5"). Peso: 1,260kg



cod. VELCS102

Código	Marca	Descrição	Emb
VELCS102		profissional, frequência- 6.5Hz	1un



Paquímetro digital



Pinça de precisão para medir a profundidade, exterior, interior. Mede até 150mm com uma resolução de 0,01mm. Leitura em LCD de 5 dígitos display em milímetros ou em polegadas. Vem com bateria. Medição de comprimento: 150mm. Resolução: 0,01mm (0,0005). Bateria: 1x1.5 V SR44W de óxido de prata V13GAC, 2 peças incluídas).



cod. VELDCA150

Código	Marca	Descrição	Emb
VELDCA150		150mm- 6", 0,01mm	1un

Multímetro 3 1/2



DMM com indicação de polaridade automática e 3 ½ dígitos LCD. Medições: corrente contínua até 10A, AC e tensão DC até 600V. Resistência até 2Mohm. Teste de transistor diodo e continuidade com sinal sonoro. Função de dados e backlight. Tensão CC: 200m/2/20/200/600V. Tensão CA: 200/600V. DC actual: 200µ/2m/20m/200m/10A. Dimensões do display LCD: 45x18mm. Dimensões: 68x138x30mm. Fonte de alimentação: 1 x 9V 6LR61 bateria (incluída).



cod. VELEVM851

Código	Marca	Descrição	Emb
VELEVM851		1/2, 10A, retroiluminado, função hold	1un

Multímetro digital



Teste de diodo e continuidade. Medições de tensão: 600V AC e DC. Medições de corrente DCA e ACA: 34mA AC e DC 340mA máxima. Medidas de resistência: 34 Mohms. Fusível de protecção: 250V F500Ma. Está em conformidade com normas IEC1010 CATII 1000V, CATIII 600V. Protecção de sobrecarga: 500V. Teste de diodo: Sim 1.0mA (tensão de circuito aberto 3.4Vdc). Indicação máxima: 3400. Dimensões: 230x35x20mm. Peso (com bateria): ±200g. Fonte de alimentação: 2x pilhas LR44 V13GA (incluído).



cod. VELDVM3218

Código	Marca	Descrição	Emb
VELDVM3218		em formato de caneta para ITs	1un

Multímetro digital



Resolução de 1mA AC. Display de LCD 3 ½ dígitos com indicação automática de polaridade. Medições de corrente AC máxima 400A (via tubarão). Tensão AC (máxima 600V) e medições de tensão (máxima 600V). Tensão DC: 200mV; 2V; 20V; 200V; 600V. Medidas de resistência: máxima 20Mohm. Precisão: ± (1.2 da rdg 3 dígitos), ± (0,5 de rdg 5 dígitos) para faixa 200mV. Impedância de entrada: 7.8Mohm. Entrada máxima: 40-400Hz. Gama de frequência: 40-400Hz. Entrada máxima: 600V. Corrente DC: precisão básica: protecção de sobrecarga, Corrente AC: 220; 200A; 400A. Precisão básica: ± intervalo de 2A (2.5 de rdg 6 dígitos), 20A~200A intervalo ± (2.5 de rdg 4 dígitos), 400A intervalo ± (3.0 de rdg 4 dígitos). Protecção de sobrecarga: resistência: 200 2 K 20 K 200 K 2 M 20 M. Precisão básica: 2A faixa ± (2.0 de rdg 4 dígitos), 2K~200K intervalo ± (1.5 de rdg 2 dígitos), 2 M intervalo ± (2.0 de rdg 3 dígitos), 20 M intervalo ± (3.0 de rdg 5 dígitos).



cod. VELDCM330

Código	Marca	Descrição	Emb
VELDCM330		com pinça, memória e retroiluminação	1un



Multímetro digital



6 600 contagens display LCD com indicação de polaridade automática e informações de configuração. Interface USB: ver e lidar com mensuração de resultados em tempo real na tela do PC via PC Link. Modo de medição relativo para todas as faixas de frequência, excepto IEC 61010-1:2001: CAT III 1000V / CAT IV 600 V. Fusíveis sobressalentes: DVM4X00/FUSES (5x 630mA + 5x 10A/1000V. Tensão AC: 0.66V / 6,6 / 66/660 / 1000V. Faixa de frequência: 40-400Hz (60Hz para faixa de 0,66 V). Entrada máxima: 1000V. Corrente AC: 660µA / 6.6m / 66m / 600m / 10A. Resistência: 660 / 6.6k / 66k / 660k / 6.6M / 66M. Frequência: 66.00Hz / 660.0Hz / 6.600kHz / 66.00kHz / 660.0kHz / 6.600MHz / 66.00MHz. Temperatura: -55°C a 1000°C. Dimensões: 190x90x40mm. Peso (com bateria): ±500g. Alimentação: bateria de 9V (incluído).



cod. VELDVM4200

Código	Marca	Descrição	Emb
VELDVM4200		com USB, autonomia 6600 contagens	1un

Multímetro digital



DMM com 3 dígitos LCD e indicação automática de polaridade. Indicadores de gráfico de barras, indicação de bateria fraca e de protecção contra sobrecarga. Teste de transistor, diodo e continuidade. Máximo 10A actual da DC, DC tensão máxima 1000V. AC corrente máxima 10A, tensão máxima 700V. Medidas de resistência máxima 32.6Mohm. Medidas de capacitância máxima 32.6MF. Medidas de frequência máxima 150kHz. Tensão DC: 326m/3.26/32.6/326/1000V. Tensão AC: 3.26/32.6/326/750V. Corrente DC: 326µ/3260µ/32.6m/326m/10A. Corrente AC: 326µ/3260µ/32.6m/326m/10A. Resistência: 326/3.26k/32.6k/326k/3.26M/32M. Capacitância: 326n/32.6µF. Frequência: 32kHz/150kHz. Protecção de sobrecarga: 250V Dimensões display de LCD: 31x61mm. Dimensões: 91x189x31,5mm Peso (com bateria): ± 310g. Fonte de alimentação: bateria 9V (incluída).



cod. VELDVM68

Código	Marca	Descrição	Emb
VELDVM68		gama profissional	1un

Tacómetro digital



Medições precisas de RPM (rotações por minuto). LCD com 5 dígitos exibe as RPM exactas. Dois modos de teste: modo de velocidade de rotação (RPM) e contagem do modo (REV). Opção: DTO-RS. Precisão: 0,05%. Resolução: 2-999,9. RPM: 0,1 RPM. > 1000 RPM: 1 RPM. Tempo de amostragem: 0.5s. Detecção de distância: 50mm a 500mm. Fonte de alimentação: 1x 9V 6LR61 (incluída) ou adaptador de alimentação externa 6-9VDC (não incluído). Consumo de energia: ±45mA. Temperatura de operação: 0°C - 50°C. Dimensões: 160x58x39mm. Peso: 160g.



cod. VELDT06234N

Código	Marca	Descrição	Emb
VELDT06234N		para uso profissional	1un



Termómetro digital



Termómetro/Higrómetro digital com LCD. Gravação de temperaturas e humidade máxima e mínima. Indicador de temperatura: °C ou °F Suporte de mesa ou parede. Temperatura: interior: -10°C~50°C; exterior: -50°C~70°C. Higrómetro: 20~90% (só a humidade interna). Fonte de alimentação: 1x 1.5V AAA (LR03C, não incluída). Dimensões: 117x107x20mm. Peso: 165g.



cod. VELWS8461

Código	Marca	Descrição	Emb
VELWS8461		termómetro/higrómetro com LCD	1un

Termómetro digital



Ideal para utilização em frigoríficos, congeladores, casa e no local de trabalho. Medições in/out. LCD legível. Montagem em parede ou como dispositivo autónomo. Alerta / set botão para inserir um valor de temperatura predefinido para in / out . Leitura de temperatura em °C ou °F. Sensor de temperatura exterior à prova de intempéries. Faixa de temperatura: interior -10°C a +50°C, exterior -50°C a +70°C. Comprimento do cabo sensor: 1,8m. Tamanho do display: 30x40mm. Tamanho da unidade: 110x70x20mm. Fonte de alimentação: 1x 1,5 V AAA (LR3C) (incluídas).



cod. VELTA20

Código	Marca	Descrição	Emb
VELTA20		com leitura de temperatura interna/externa	1un

Termómetro digital



Com sonda em aço inoxidável. Interruptor On / Off e interruptor de pressão. Capa plástica protectora com clip em aço inoxidável. Faixa de medição: -50°C~+200°C. Fonte de alimentação: 1x LR44 (1.5V) bateria (incluída). Dimensões LCD: 23x8mm. Comprimento da sonda: 75mm. Comprimento total: 185mm. Peso: 35g. Bateria sobressalente (não incluída): V13GAC.



cod. VELDTP5

Código	Marca	Descrição	Emb
VELDTP5		com sonda para carnes e outros	1un

Termómetro digital



Painel de fácil montagem. Indicação de bateria fraca. Interruptor On / Off. Selector °F / °C. Faixa de medição: -50°C a 70°C. Precisão: 0,1°C (entre -19,9°C e 199,9°C), caso contrário, 1°C. Tamanho do display: 12x6,5mm. Cabo do sensor: 300cm. Dimensões: 52,5x27x14mm. Painel de cut-out: 51x25m. Fonte de alimentação: 1x bateria LR44 (incluída).



cod. VELPMTEMP1

Código	Marca	Descrição	Emb
VELPMTEMP1		para montagem em painel	1un



Termómetro sem fios



Medidas de temperatura interior e exterior em simultâneo.
Indicação de temperatura: °C / °F. Sensor externo: termómetro flutuante à prova de água; estrutura submersível; Contém: estação principal; sensor externo (WSPT1/TX); Frequência de transmissão: 433MHz. Alcance de transmissão: <= 30m. Faixa de medição: -40°C~+60°C, ± 0,1°C. Estação principal: tamanho LCD: 41x36mm; Alimentação: 2x 1,5V AAA (incluído); Dimensões: 72x24x121mm; Temperatura de operação: -5°C~+50°C; Peso: 100g ±. Unidade flutuante: tamanho LCD: 34x15mm; Temperatura de armazenamento: -50°C~+70°C, sem condensação; Alimentação: 2x 1,5V AA (incluído) Dimensões: Ø100x155mm. Peso: 205g ±



cod. VELWSPT1

Código	Marca	Descrição	Emb
VELWSPT1		para piscinas e lagos	1un

Balança de precisão



Modelo pequeno e portátil. Grande ecrã com retroiluminação azul. Calibragem automática. Desactivação automática após 60 segundos. Capacidade: 500g. Resolução: 0.1g. Amplitude de tara: 0-500g. Temperatura de funcionamento: 0°C ~ 40°C. Alimentação: 2x pilha AAA (LR03C), incluído. Dimensões: 103x66x18mm



cod. VELVTBAL11

Código	Marca	Descrição	Emb
VELVTBAL11		500g	1un

Balança dinamométrica

Display com 5 dígitos grandes.
Indicação de sobrecarga e bateria fraca.
Desliga automaticamente. Alça e gancho de aço inoxidável. Capacidade: 20kg. Precisão: ±10g. Intervalo da tara: 0-20kg. Temperatura de operação: 0°C ~ 40°C. Fonte de alimentação: 3x AAA (LR03C), incluído.
Dimensões: 120x80x20mm. Peso: 150g.



cod. VELVTBAL15

Código	Marca	Descrição	Emb
VELVTBAL15		digital, máx 20kg	1un

Balança dinamométrica

Display com 5 dígitos com luz de fundo azul.
Indicação de sobrecarga e bateria fraca. Funções de bloqueio automático, desligado, tara e dados. Capacidade: max 40kg. Resolução: 10gr. Faixa de tara: 0-40kg. Temperatura de operação: 0°C~40°C. Fonte de alimentação: pilha AAA de 1,5V 2 (LR03C, incluídas).
Dimensões: 122x85x25mm. Peso 200g.



cod. VELVTBAL13

Código	Marca	Descrição	Emb
VELVTBAL13		digital, 40kg para pesar bagagem	1un

Frequencímetro



Display LED com indicadores com 8 dígitos. Memória operacional de modo de dois canais. Canal A: Faixa de frequência: 0,01Hz - 2.4GHz. Precisão: erro base x dígito de ± 1 de frequência em tempo. Tempo de Gate: 100ms - 10seg. Características de entrada: Casal DC: 0,01Hz a 100HZ. Casal de AC: 100Hz a 50MHz. Sensibilidade: 80mVrms. Impedância: 1Mohms. Tensão máxima de entrada: 30V. Canal B: Faixa de frequência: de 50Mhz a 2.4Ghz. Sensibilidade: 50mVrms. Impedância: 50ohms. Tensão máxima de entrada: 3V. Fonte de alimentação: 110-220VAC ±10. Máximo consumo: 5W. Dimensões: 270x215x100mm. Peso: 1,6kg.



cod. VELDVM13MFC2

Código	Marca	Descrição	Emb
VELDVM13MFC2		2.4GHz, alta resolução	1un



Fita métrica

Fita de nylon revestido, corpo revestido de borracha, dois botões, correia de pulso.
Comprimento: 5m. Largura: 19mm. Peso: 265g.



cod. VELHRUT5PRO

Código	Marca	Descrição	Emb
VELHRUT5PRO	PEREL	metálica, 19mmx5mt	1un

Medidor de pH

Verifica o grau de dureza da água.
Dois monitores com ATC. Função Data Hold.
Desliga-se automaticamente.
Calibração automática até 3 pontos.
Precisão: 0,2pH. Faixa de pH: 0-14.
Precisão de temperatura: $\pm 1^{\circ}\text{C}$.
Resolução de temperatura: 0,5 $^{\circ}\text{C}$.
Resolução: 0,1pH. ATC: sim.
Dimensões: 150x36x25mm



cod. VELDVM8681

Código	Marca	Descrição	Emb
VELDVM8681	velleman	digital	1un

Medidor de distância

Ecrã de display LCD display com luz. Calcula a área e o volume. 5 Grupos de memória, para poder armazenar as medidas. Ponteiro laser para maior precisão. Botão de desligar manual e automático. Função de alarme para leituras erradas. Alcance: 50cm – 16m. Precisão: $\pm 1\%$ + 1 dígito. Laser: <1 mW class 2. Comprimento de onda: 670nm. Tempo de resposta: 2seg. Corrente de operação: <60mA. Temperatura: 0 $^{\circ}\text{C}$ ~40 $^{\circ}\text{C}$. Alimentação: 1x 9V 6LR61C pilha (incluídas). Dimensões: 28x85x70mm. Peso: 202g.



cod. VELVTUSD3

pilhas pág.200

Código	Marca	Descrição	Emb
VELVTUSD3	velleman	por ultrasons + laser	1un

Medidor de humidade

Ideal para usar em madeira serrada, papelão, papel, gesso, cimento e argamassa.
Electrodos substituíveis. Exibição de gráfico de barras e numérico. Princípio de medição: resistência eléctrica. Eletrodo: 8mm, substituível (DVM125-PR). Faixa de medição: madeira: 1~45. Outros materiais: 0.1~2.4
Fonte de alimentação: 3 x CR2032C (incluídas).
Temperatura de trabalho: 0 $^{\circ}\text{C}$ ~40 $^{\circ}\text{C}$.
Humidade relativa: 0~85
Dimensões: 139x47x25mm
Peso: 100g.



cod. VELDVM125

Código	Marca	Descrição	Emb
VELDVM125	velleman	para madeira e materiais de construção	1un

Medidor de humidade

Memória para 32000 leituras. Limites de alarme programáveis pelo usuário, para temperatura e humidade. Seleccionável de ciclo de medição: 2s/5s/10s/30s/1m/5m/10m/30m/1h/2h/3h/6h/12h/24h
Bateria de reposição: BAT-DVM171. Humidade relativa: intervalo geral: 0~100 \pm 5,0. Temperatura: alcance global: -40 $^{\circ}\text{C}$ ~70 $^{\circ}\text{C}$.
Ponto de Orvalho: alcance global: -40 $^{\circ}\text{C}$ ~70 $^{\circ}\text{C}$. Taxa de registro: intervalo de amostragem seleccionável: de 2 segundos até 24 horas, temperatura de -35 $^{\circ}\text{C}$ ~80 $^{\circ}\text{C}$. Fonte de alimentação: 3,6V AA de lítio 12 (LS14250 incluído). Vida útil da bateria: \pm 1 ano
Dimensões: 101x25x23mm. Peso: 42g



cod. VELDVM171THD

Código	Marca	Descrição	Emb
VELDVM171THD	velleman	medidor de humidade e temperatura com datalogger	1un



Pedômetro



LCD com 24 horas de exibição de tempo. Medição da frequência cardíaca contínua. Função de alerta: superior e limite inferior de frequência cardíaca cronômetro. Hodômetro. Indicação de consumo de calorias. Faixa de frequência cardíaca: 30~199bpm.
 Pedômetro: 0~99999 passos. Cronômetro: 00:00:00~10:00:00.
 Relógio: 00:00:00~23:59:59. Fonte de alimentação: 1x 3V de lítio CR2032 (incluída) Peso: 35g



cod. VELSHE16

Código	Marca	Descrição	Emb
VELSHE16		com indicador de frequência cardíaca	1un

Mini pedômetro



Contador de ritmo com alta precisão, com a função de pausa.
 Contador de distância em km ou milhas (seleccionável).
 Faixa: 0 ~ 99.999 passos. Tolerância da contagem: <5%.
 Fonte de alimentação: 1 x 1.5V LR44 (bateria incluída).
 Dimensões: 48x48x25mm. Peso: 30g.



cod. VELSHE10

Código	Marca	Descrição	Emb
VELSHE10		digital com 5 dígitos	1un

Monitor de frequência



Porcentagem da frequência cardíaca máxima. Exercício zona de barra de exibição. Contagem regressiva (9'59'59). Temporizador de recuperação por 5 minutos. 1 TargetZone livremente programável. Alarme de perigo para a frequência cardíaca máxima. Três alarmes sonoros diferentes (alto / baixo / MHR). Som de alarme ligado / desligado seleccionável. Contador de calorias (99.999Kcal), a gordura queimada (99999g). Relógio (seleccionável formato 12/24 horas). Fonte de alimentação: transmissor: 1x bateria 3V-CR2032 (incluído); receptor: 1x bateria 3V-CR2032 (incluído)



cod. VELSHE17

Código	Marca	Descrição	Emb
VELSHE17		frequência cardíaca/fitness de pulso	1un

Sensor de frequência



O Polar WearLink® e o transmissor com a tecnologia sem fio Bluetooth® capta os sinais do seu coração e transfere os dados num aplicativo de treino móvel compatível. Compatível com o iPhone 4S, iPhone 5, iPod touch (5ª geração), iPad (3ª geração), iPad Wi-Fi + 4G, iPad (4ª geração), iPad Wi-Fi + Cellular (4ª geração), iPad mini e iPad mini Wi-Fi + Cellular e iPod nano (7ª geração). Requer iOS 5.1 ou posterior. Este aplicativo é otimizado para o iPhone 5, Fonte de alimentação: transmissor: 1x 3 V CR2025 (bateria incluída) tamanho do cinto: M a XXL.



cod. VELSHE20

Código	Marca	Descrição	Emb
VELSHE20		com bluetooth para Apple	1un



Suporte para bicicletas

PEREL
TOOLS

Em aço com revestimento de zinco para resistência extra à corrosão.
Diâmetro do tubo: 16mm
Comprimento: 875mm. Largura: 400mm. Altura: 240mm
Largura máxima do pneu: 55mm



cod. VELOBS3

Código	Marca	Descrição	Emb
VELOBS3	PEREL	de chão para 3 bicicletas	1un

Mini sonómetro

velleman

Resolução: 0,1dB. Inclui para-brisas, bateria, manual do usuário.
Intervalo de níveis: 40-130dB. Precisão: ± 3.5 dB. Ponderação de tempo: rápida (125ms). Faixa de frequência: 31,5Hz a 8kHz.
Display LCD com 4 dígitos. Temperatura de operação: 0°C~40°C.
Humidade: 10~90RH. Fonte de alimentação: bateria 9V (6LR61SC, incluída). Desliga-se automaticamente após 15min.
Dimensões: 210x55x32mm. Peso (com bateria): ± 135 g.



cod. VELDVM85

Código	Marca	Descrição	Emb
VELDVM85	velleman	digital, 0,1dB de resolução	1un

Sonda de reposição

Sondas de reposição para: DVM125

velleman



cod. VELDVM125-PR

Código	Marca	Descrição	Emb
VELDVM125-PR	velleman	para DVM125	1un

Detector de campos magnéticos

Dispositivo considerado de alta precisão.

Detecta os campos electromagnéticos nocivos gerados por cabos de alta tensão, computadores, ecrans de televisão, etc.
Com indicação LED: 1 / 3 / 6 e 10mg.
Fonte de alimentação: bateria de 9V (não incluída). Dimensões: 70x145x25mm

velleman



cod. VELVTEMF

Código	Marca	Descrição	Emb
VELVTEMF	velleman	detector de campos magnéticos	1un

Detector de cablagem

velleman

Este detector emite sinais electrónicos para localizar a posição quase exacta de fios vivos AC, juntas de madeira ou metal através de tijolo, betão e outros materiais da parede comum. O VTMVS2 detecta o centro de vigas de madeira ou metal ou fios eléctricos com corrente até uma profundidade de 2cm \pm 0,3cm. Fonte de alimentação: 1x 9V bateria 6LR61, 6LR61C ou 6LR61SC (não incluídos). Resistente à água. Temperatura operacional: -10°C a +50°C.
Dimensões: 223x92x45mm. Peso (com bateria): 250g



cod. VELVTMVS2

Código	Marca	Descrição	Emb
VELVTMVS2	velleman	para posterior furação em paredes	2un



Detector de fugas

Alarme sonoro e visual de LED se radiação exceder limites perigosos.
Intervalo: 0-9.99mWcm².
Valor do aviso: 5.0mWcm². Precisão: ± 1dB.
Fonte de alimentação: 1x 9V
E-bloco alcalina (6LR61C, incluída).
Temperatura de trabalho: 0°C~40°C.
Humidade relativa: 0~85.
Dimensões: 160x60x42mm.
Peso: 150g.



cod. VELDVMEMF

Estação meteorológica

Exibição de tempo. Formato 12/24h.
Calendário. Alarme com Snooze.
Temperatura Interior em C° ou F°.
Humidade interna. Ícones do tempo.
Gráfico de barras com temperatura das últimas 12 horas. Fonte de alimentação: 2x AAA LR3 (LR03C) (não incluído).
Dimensões: 75x221x42mm.



cod. VELWS2319

Código	Marca	Descrição	Emb
VELDVMEMF		para micro-ondas	1un

Código	Marca	Descrição	Emb
VELWS2319		estação meteorológica	1un

Estação meteorológica profissional

Transmissor alimentado por energia solar. Ligação ao PC através de USB (software incluído). Todos os dados meteorológicos da estação de base e até 4080 conjuntos de bancos de dados meteorológicos em historial com intervalos ajustáveis pelo utilizador. Velocidade do vento: mph/m; s/km; h/nós/beaufort. Direcção do vento: em bússola LCD. Tempo: através de rádio-controle WWVB, DCF. Dados de precipitação: polegadas ou mm, 1hora / 24horas / semana / mês / total desde a última reinicialização. Previsão do tempo com base na mudança de pressão barométrica. Temperatura °C/°F. Humidade interior e exterior. Alarmes meteorológicos: temperatura, humidade, vento frio, ponto de orvalho, chuva, velocidade do vento, pressão atmosférica, tempestade. Configuração de fuso horário. Luz de fundo LED. Frequência: 433MHz. Fonte de alimentação: estação de base: 3x 1.5V AA pilhas (LR6C não incluídas), ou adaptador 6V DC (não incluído). Transmissor: 2x 1.5V AA (incluído).
Dimensões (estação base): 165x148x27mm.



cod. VELWS3080

Código	Marca	Descrição	Emb
VELWS3080		com transmissor e USB	1un

Laboratório de electrónica

Inclui um osciloscópio digital, um gerador de funções digital e uma fonte de alimentação simples. As 3 unidades são electricamente separadas para facilidade de medição. Osciloscópio 40ms/s. Largura de banda: até 10MHz (-3dB). Faixa de entrada: 1mV para 20V/divisão em 14 passos. Acoplamento de entrada: DC, AC e GND. Tempo real taxa de amostragem de até 40ms/s. Resolução AD: 8 bits. Base de tempo: 250ns a 1h por divisão. Função auto set-up. Sonda opção de leitura x10. Leituras: DC, AC + DC, True RMS, dBm, Vpp, Min-Max. (± 2,5%). Medição de potência de áudio de 2 a 32ohms. Padrão 1Mohms 60MHz x1 - x10 sonda (incluída). Gerador de funções 1MHz: gerador DDS tipo. Resolução DAC: 10 bits. Faixa de frequência: de 1Hz a 1.000.000Hz (± 0,01%). Corrente de saída de pico: 1A. Caixa inclui: LAB-2 unidade, osciloscópio, adaptador RCA, manual, cabo de alimentação.



cod. VELLAB2

Código	Marca	Descrição	Emb
VELLAB2		3 em 1	1un



Detector de tensão

VELVTTEST18- Detecção de tensão sem contacto. Indicador LED. Built-in lanterna com LED brilhante. Forma acessível caneta com clip de bolso. Para uso em circuitos de 5060Hz. Indicação de sinal sonoro. Padrão: CAT III 1000V. Voltagem: 100 ~ 600 VAC. Fonte de alimentação: 2x AAA (LR03C), incluídas. Dimensões: 176x26mm. Peso: 48g (com baterias).

VELEVT04- Testador de voltagem (AC ou DC) entre 12V e 220V. Teste de ligação à terra e ensaio de continuidades, com LCD. Comprimento: 125mm.



cod. VELVTTEST18



cod. VELEVT04

Código	Marca	Descrição	Emb
VELVTTEST18		AC sem contacto com lanterna	1un
VELEVT04	PEREL	digital com LCD	1un

Testador de cabos

Rastreador de cabos com o modo de continuidade e gerador de tons, usar o gerador de tons e sonda para determinar onde um cabo vai e se ou não (e onde) o cabo é interrompido. Gerador de tons: tensão de funcionamento: 9 VDC (bateria não incluída); forma de onda de saída: sinais de onda quadrada $\pm 3,5$ Vpp; frequência de áudio única: ± 1500 Hz; frequência de áudio dupla: ± 1300 Hz - 1700 Hz. Sonda: tensão de funcionamento: 9 VDC (bateria não incluída); sensibilidade de recepção máxima: > 30 mV; volume de saída máxima: ± 100 dB. Dimensões: receptor: 238x43x26mm / 9,4"x1,7"x1,0"; transmissor: 145x35x25mm / 5,7"x1,4"x1,0". Peso total: ± 160 g



cod. VELVTTEST11N

Código	Marca	Descrição	Emb
VELVTTEST11N		com gerador de tons	1un

Testador de baterias

Baterias: 1.5V1mA. AA e n: 1.5V50mA. Lítio: 3V1mA, 6V10mA, 9V10mA, 12V10mA, 15V10mA, 22.5V10mA. Dimensões: 100x64x33mm. Peso: 85g.



cod. VELVTTEST7

Código	Marca	Descrição	Emb
VELVTTEST7		testador de baterias	1un

Testador de lâmpadas

Para lâmpadas com os seguintes acessórios: G13, B15dG5, G4GU5.3GY6.35, E27, E14, E10. Sinal de bip confirma que essa lâmpada funciona normalmente. Fonte de alimentação: bateria de 9V (incluída).



cod. VELVTTEST8

Código	Marca	Descrição	Emb
VELVTTEST8		testador de lâmpadas	1un

Testador de LED's

Testador de LED acessível, versátil e portátil LED's normais, bicolor (CA e CC), spider LED. LED's normais: testa entre 2-30mA. Todos os outros: testa entre 20 e 150mA. Fonte de alimentação: bateria de 9V (6F22SC, incluída). Dimensões: 80x55x23mm. Peso: 80g.



cod. VELVTTESTL

Código	Marca	Descrição	Emb
VELVTTESTL		testador de LED's	1un



Instrumentação e Ferramentas

Testador profissional

Permite testar todos os tipos de cabos de áudio. Função de teste de continuidade (buzzer e LED de indicação). Adequado para os seguintes conectores e suas combinações: jack 6,3mm, jack 3,5mm, XLR 3 P (MF), XLR 5 P (MF), RCA, plug banana, Speakon 8 P, Speakon 4 P, DIN 3 P / 5 P / 7 P / 8 P, mini DIN de 5 pinos. LED's confirmam cada ligação do condutor. Nove posições para seleccionar conexões a serem testadas. Construção robusta e compacta. Inclui um par de sondas. Fonte de alimentação: 1x E-bloco 9V 6LR61C (incluído). Dimensões: 190x60x110mm.



cabos áudio pág.182



cod. VELVTTEST15

Código	Marca	Descrição	Emb
VELVTTEST15		para cabos de áudio (10 modos)	1un

Bandeja de plástico

Plástico resistente. Alça de alumínio. Contém 6 divisórias de bandeja removível / ajustável. Dimensões: 50x35x22cm. Peso: 1235g.



cod. VELOTP3

Código	Marca	Descrição	Emb
VELOTP3		para ferramentas com 6 divisórias	1un

Barra magnética

Suporte de ferramentas magnético de 18" para manter as ferramentas visíveis e acessíveis enquanto trabalha. Com capacidade de carga de 13kg, para pegar uma variedade de ferramentas de uso diário. Os buracos estão previamente feitos e contém o hardware de montagem necessário. Pode ser montado facilmente na parede, bancada ou qualquer superfície plana. Vários mandris magnéticos podem ser ligados uns aos outros (2pcs). Parafusos para montagem na parede incluído. Peso: 720g. Dimensões: bar: 460x24x13mm. Barra, inclui peças de ligação: 505x30x23mm.



cod. VELHPUT5

Código	Marca	Descrição	Emb
VELHPUT5		para suporte de ferramentas, 46cm	2un

Conector ponteira

Para utilização com ferramenta de cravamento VTECT.

- VELFCEB- Ø2,50mm². AWG 14 / 2,5mm (2,5mm²) / 4,8mm.
- VELFCEW- Ø0,50mm². AWG 22 / 1,3mm (0,5mm²) / 3,2mm.
- VELFCEGY- Ø0,75mm². AWG 20 / 1,5mm (0,75mm²) / 3,4mm.
- VELFCEBK- Ø1,50mm². AWG 16 / 2,0mm (1,5mm²) / 4,1mm.
- VELFCER - Ø0,5mm². AWG 18 / 1,7mm (0,5mm²) / 3,6mm



cod. VELFCEW

Código	Marca	Descrição	Emb
VELFCEB		azul - 2,5mm	30un
VELFCEW		branco - 0,5mm	30un
VELFCEGY		cinza - 0,75mm	30un
VELFCEBK		preto - 1,5mm	30un
VELFCER		vermelho - 0,5mm	30un



Conjunto de braçadeiras

PEREL
TOOLS

Estas braçadeiras são ideais para reparações. Garantem o estancamento seguro. Este conjunto contém 26 peças de vários tamanhos para atender à maioria das necessidades. Uma grande variedade de braçadeiras para reparações em electrodomésticos! Inclui: 8un: 16x8mm; 6un: 22x8mm; 2un: 25x8mm; 2un: 28x8mm; 2un: 32x12,7mm; 4un: 40x12,7mm;



cod. VELHAS04

Código	Marca	Descrição	Emb
VELHAS04	PEREL	diversos tamanhos	1un

Conjunto de cunhos

velleman

Para VTBNB.



cod. VELVTBNC/SP1

Código	Marca	Descrição	Emb
VELVTBNC/SP1	velleman	cunhos sobressalentes	1un

Conjunto de O-rings

velleman

Este conjunto de O-rings é constituído por 18 dos mais utilizados tamanhos de anéis para acomodar uma variedade de tarefas. Os anéis de borracha nitrílica resistem ao petróleo, calor, fluidos de silicone e solventes. Os anéis vêm organizados numa caixa em PVC de armazenamento conveniente, com um guia de dimensionamento para identificação fácil do tamanho pretendido.

Inclui: 10un: 3x1mm (F0391X); 10un: 4x1mm (F0443X); 20un: 4,8x1,9mm (P5); 20un: 5,8x1,9mm (P6); 20un: 6,8x1,9mm (P7); 20un: 7,8x1,9mm (P8); 15un: 8,8x1,9mm (P8); 15un: 9,8x2,4mm (P10); 15un: 10,8x2,4mm (P11); 10un: 1,8x2,4mm (P12); 10un: 13,8x2,4mm (P14); 10un: 15,8x2,4mm (P16); 10un: 5x2mm (F0452X); 10un: 8x2mm (F0106X); 10un: 20x3mm (G20); 10un: 22x3mm (G22); 5un: 20x4mm (F0393X); 5un: 22x4mm (F0395X).



cod. VELHAS02

Código	Marca	Descrição	Emb
VELHAS02	velleman	cunhos sobressalentes	1un

Conjunto de reparação

1 sede. 6 tipos de borrachas de estanqueidade de Ø10 - 16mm.

velleman

Seleção de anilhas (O-rings). Aspersores



cod. VEL1958

Código	Marca	Descrição	Emb
VEL1958	velleman	para fugas de água em torneiras	1un

Estojo pistola de ar quente

Para descongelar, soldadura, secagem rápida de ligações por pegamento, remodelação e decapagem de pintura sem pó etc. 2 níveis de calor. acessórios incluídos: 4 ponteiras; rascador; rascador com cabo; espátula. Tensão de entrada: 230 VAC 50Hz. Potência máx.: 2000W Comprimento do cabo de alimentação: 1.8m Corrente de ar: nível I: 250 L/min; nível II: 550 L/min. Temperatura: nível I: 350°C; nível II: 550°C. Dimensões: 260x90x210mm Peso: 630g

velleman



cod. VEL1958

Código	Marca	Descrição	Emb
VEL1958	velleman	2000W com acessórios	1un



Instrumentação e Ferramentas

Expositor bandejas magnéticas

Recipientes magnéticos. Para segurar artigos de metal, tais como parafusos, porcas, parafusos. Acabamento em aço inoxidável. Indutibilidade magnética: 0.1T (Tesla). Diâmetro: 10cm



cod. VELHPUT2D

Código	Marca	Descrição	Emb
VELHPUT2D		Ø10cm	10un

Gerador padrão



Gerador de bolso vídeo e onda senoidal fixa com áudio padrões de vídeo preto e branco + escala de cinzentos para verificar a qualidade e alinhamento de imagem do seu monitor ou TV. Usar para ajuste de imagem ou de resolução de problemas seleções de vídeo: PAL ou NTSC; entrelaçada ou progressiva (não-entrelaçado). 12 padrões diferentes incluídos: padrões de pureza (preto, branco, cinza), em tons de cinza (escada), grades, telas quadradas com 100% de contraste 4/3 e 16/9 padrões. Fonte: 3V, bateria CR2032 (não incluída). Consumo: 12mA (grade sinal @ 75ohm). Saída de áudio: 1kHz onda senoidal / 0.7Vrms (carga 10k). Saída de vídeo: 0.8Vpp ohm @ carga de 75 (sinal de escada). Auto Power Off: 10 minutos.



cod. VELK8025

Código	Marca	Descrição	Emb
VELK8025		mira video	1un

Maçeta de pedreiro

Punho em madeira. Peso: 1,25Kg



cod. VELAD495125

Código	Marca	Descrição	Emb
VELAD495125		punho em madeira	1un

Maço de borracha

Maço de borracha. Punho em madeira. Peso: 250g



cod. VELAD595650

Código	Marca	Descrição	Emb
VELAD595650		punho em madeira	1un

Martelo

Forjado numa peça única para máxima resistência e durabilidade.



cod. VELTL73250

Código	Marca	Descrição	Emb
VELAD376030		300g, uso genérico	1un
VELHH450N	PEREL	450g, de carpinteiro	1un
VELTL73250		500g, de pena	1un
VELHH300N	PEREL	300g, de serralheiro	1un

Mini torno

Aço fundido. Mandíbulas de aço. Mandíbulas prismáticas: 106mm. Abertura da mandíbula: 100mm. Altura total: 65mm. Largura total: 175mm. Distância entre ranhuras: 140mm.



cod. VEL2013-100

Código	Marca	Descrição	Emb
VEL2013-100		100mm	1un



Raspador em metal

Conjunto composto por 4 raspadores de tamanhos diversos. Para alisamento/acabamento e raspagem de superfícies cobertas com betumes, massas etc.



cod. VELHE924000

Código	Marca	Descrição	Emb
VELHE924000		para betumes/massas	4un

Espátula de rebouco

Em PVC. Dimensões: 280x130mm
Espessura: 3mm



cod. VELHE911003

Código	Marca	Descrição	Emb
VELHE911003		espessura 3mm	1un

Testador de pilhas

Para AAA (LR3), AA (LR6), C (LR14), D (LR20), E-block (9V), CR123A, CR2, CR-V3, 2CR5, CR-P2 e baterias tipo botão.
Estado da bateria indicada no display LCD. Projectado para uso com o padrão, Lithium-Ion e baterias recarregáveis. Fonte de alimentação: 1x pilha AAA (LR03C), não incluída.
Dimensões: 118x88x23mm



VELBATTEST2

Código	Marca	Descrição	Emb
VELBATTEST2		com visor LCD	1un

Lente de aumento

Ideal para ler livros, jornais, mapas, carimbos, selos, electrónica de precisão, hobbies.



cod. VELVTMG1

Código	Marca	Descrição	Emb
VELVTMG11		de bolso x10, Ø40mm	1un
VELVTMG1		dobrável x5, Ø60mm	1un
VELVTMG12		x5, Ø25mm	1un

Faixa de cabeça com lente

Ângulo da caixa de luz é ajustável livremente.
Dioptrias: 1,5 - 3 - 8,5-10.



Poder de multiplicação da lente: 0.375x - 0,75x - 2,125x - 2.5x.
Material da lente: resina acrílica (protegida pelo revestimento rígido à prova de estilhaçamento). Tamanho da lente: 89x29mm.

Diâmetro da lente única: 29mm. Fonte de alimentação: 2x pilhas "AAA" (LR03, não incluídas).

Peso: 148g



cod. VELVTMG1

Código	Marca	Descrição	Emb
VELVTMG13		com luz LED	1un

Lupa

Instrumento óptico munido de uma lente com capacidade de criar imagens virtuais ampliadas.



É utilizada para observar com mais detalhe pequenos objectos ou superfícies. **VELVTMG5**- Com suporte de montagem. Diâmetro de lente: 90mm. **VELVTMG3N**- Com iluminação.

Dioptria: x3 e x10.

Diâmetro: 80mm. Fonte de alimentação:

2 pilhas AA (não incluídas).



cod. VELVTMG3N

Código	Marca	Descrição	Emb
VELVTMG5		3x - 51cm	1un
VELVTMG3N		de mão, x3 e x10 iluminada	1un
560EATY07		redonda de plástico	1un



Instrumentação e Ferramentas

Suporte com lupa

Lupa com ampliação, dioptria x2,5.
Dimensões: 125x55x195mm



cod. VELVTHH

Óculos de ampliação

Processo de substituição das lentes fácil.



cod. VELVTMG8

Código	Marca	Descrição	Emb
VELVTHH		para electrónica	1un

Código	Marca	Descrição	Emb
VELVTMG8		com 3 lupas 1.5x/2.5x/3.5x	1un

Mini espelho telescópico

Com espelho de ponta magnética.
Comprimento máximo: ± 54cm (telescópica)
Diâmetro do espelho: 30mm



cod. VELVTPMT

Código	Marca	Descrição	Emb
VELVTPMT		com magneto	1un

Gerador solar

Poderosos carregadores solares de 13W com apoio ajustável.
À prova de água. Para uso com baterias de 12V, com conectores destacáveis para diferentes aplicações. Tipo: silício amorfo; energia produzida: máximo 13W; tensão de operação: 17.5V; corrente de operação: 750mA. Desdobrado: 660x510x40mm; cada painel: 440x290mm (2 pcs). Peso: 4,4kg.



cod. VELSOL8

Código	Marca	Descrição	Emb
VELSOL8		inserido em mala	1un

Conjunto painel solar

Resistência à ferrugem e ao choque. À prova de água (painel solar apenas). Caixilho em alumínio. Inclui regulador de carga (SOL10UC) e todos os cabos e conectores necessários.
Potência: 60W. Tensão de circuito aberto (Voc): 22V. Tensão de trabalho: 17.5V. Comprimento do cabo: ± 1,8mt. Temperatura de operação: -40°C - 85°C. Temperatura de armazenamento: -40°C - 85°C. Painel: 315x925mm; montada: 1420x950mm.
Peso: 28,4kg.



cod. VELSOL14

Código	Marca	Descrição	Emb
VELSOL14		60W	1un



Manga retráctil



Manga retráctil é universalmente aplicada para o isolamento de conexões ou para extremidade de fio eléctrico.



cod. VELK/STMC2

Código	Marca	Descrição	Cor	Emb
VELK/STB		2:1	●	40un
VELK/STMC2B		10cm	●	170un
▶VELK/STMC2		10cm	sortidas	170un
VELSTB127BK		2:1 - 12,7mmx1,2mt	●	25un
VELSTB48W		2:1 - 4,8mmx1,2mt	○	25un

Placa fotossensível



Feito de baquelite papel de fenol.
Ideias para fazer circuitos impressos.



cod. VELPFS1

Código	Marca	Descrição	Emb
VELPP1		100x160mm fenol 1 face	1un
▶VELPFS1		100x160mm fibra de vidro 1 face	1un
VELPFD1		100x160mm fibra de vidro dupla face	1un
VELPFS2		100x220mm fibra de vidro 1 face	1un
VELPFD2		100x220mm fibra de vidro dupla face	1un
VELPFS3		200x114mm fibra de vidro 1 face	1un
VELPFS4		230x220mm fibra de vidro 1 face	1un

Conjunto fusíveis



Ideal para utilização em TV, equipamento de vídeo, aparelhos telefónicos, sistemas de comunicação, instrumentação e electrodomésticos.



cod. VELK/CAP1

Código	Marca	Descrição	Emb
VELK/RES-E12		resistências série E-12	610un
▶VELK/CAP1		condensadores cerâmicos	224un
VELK/CAP2		condensadores electrolíticos	120un
VELK/DIODE1		diodos	120un
VELK/FF		fusão rápida	100un
VELK/TRANS1		transistores	100un

Temporizador digital com ciclo semanal



VELE305WG- Activa e desactiva aparelhos eléctricos. Intervalo mínimo de tempo: 1 minuto modo de hora 12/24 seleccionável. Função que economiza de acordo com as tarifas bi-horárias. Peso: ± 120g. Fonte de alimentação: 230 VAC/50hZ. Potência máxima admissível: 3500w/16A. Dimensões: 125x60x75mm.

VELBATFUEL1- Célula de combustível é um dispositivo electro-químico, que converte a energia química de um combustível em energia eléctrica. Conveniente e portátil. Protecção contra curto-circuitos. Não recarregável - não reutilizável. Cabo de conexão tensão de saída: 3,6 ~ 5.2V; corrente de funcionamento: 220mA; energia máxima: 1W; tempo de vida uso: ± 30h; espera-tempo: ± 4/5 meses. Dimensões: 97x68x57mm. Peso: 185g.



cod. VELE305WG

Código	Marca	Descrição	Emb
▶VELE305WG		tomada schuko	1un
VELBATFUEL1		célula de combustível 220mA - 1W	1un

Soluções Eaton para manter o seu negócio em funcionamento.



Soluções Eaton para empresas. Protecção de energia de confiança.

- Protecção contra picos de corrente, subtensões e falhas de corrente
- Desde Supressores de Picos até UPSs com autonomia
- Software de gestão gratuito compatível com Windows/MacOS/Linux

EATON
Powering Business Worldwide

Para mais informações contacte-nos através do
Tel: 219 198 500
Email: MarketingPortugal@eaton.com
Ou visite-nos em www.powerquality.eaton.com/Portugal





Protecção e Segurança

Acessórios	168
Cadeados	176
Câmeras	168
Câmeras de inspecção	170
CCTV	171
Cofres	176
Controlo remoto	173
Conversores	174
Detectores de movimento	178
DVR	175
Interface	175
Modulador	176
Quadricóptero (Drone)	179
Sensores de movimento	178
Suporte para câmara	176
Transmissor AV	175



Acessório de célula de contagem



Ideal para aplicações: porta de garagem, porta de entrada, supermercado, restaurante, armazém. Tipo do sensor: contador para sistema de controle de acesso PEM7D. Tensão de entrada: 9-15Vdc. Máx. display: 9999 (4 dígitos). Botão de reset de imprensa ('0000 ') Cor do monitor: vermelho. Material de revestimento: ABS. Consumo actual: 48,7 mA ± 10% (quando '0000'). Corrente de espera: 25mA máx. Fonte de luz: IR LED. Temperatura ambiente: -20°C ~ 45°C (-4°F ~ 122°F). Tempo de resposta do altifalante: campainha: 1 segundo; alarme: 30 segundos (ajustável). Saída de sinal sonoro externo: saída NPN.



cod. VELPEM7D/C

Código	Marca	Descrição	Emb
VELPEM7D/C		para PEM7D	1un

Caixa exterior para câmeras

Para utilização ao ar livre.

Dimensões externas: 103x98x330/370mm

Dimensões internas: ±75x65x270mm. Peso: 1,1kg



cod. VELCAMWH1

Código	Marca	Descrição	Emb
VELCAMWH1		CCTV	1un

Câmara falsa rotativa

Excelente imitação de uma câmara

de segurança real. Com sensor de movimento.

Movimento pan motorizado. LED acende quando o dispositivo está ligado. Nenhuma rede de cabos necessária.

Fonte de alimentação: 3 pilhas

de 1,5 V AA (não incluído).

Comprimento: ± 170mm.



cod. VELSCAMD

Código	Marca	Descrição	Emb
VELSCAMD		com LED	1un

Câmara IR de alta resolução



À prova de água. O cabo coaxial e de alimentação é passado dentro do suporte. IR de iluminação (com B/W de visão noturna) é accionado automaticamente quando a luz ambiente é muito fraca. Função "Intelligent Light Control" para evitar a sobre-exposição. Elemento de pick-up: 1 / 3 "CCD HR de cor; número de pixels: 752 (H)x582(V)-PAL; resolução: 520 linhas de TV; min. iluminação: 0,1 lux S / N ratio: > 48dB (AGC off); velocidade e controle electrónico do obturador: 1/50 a 1/100000 sec; correção gama: 0,45; balanço de branco: automático; AGC: sim; lente: f6.0mm / F1.4; lente de ângulo: 62°; saída de vídeo: 1.0Vpp composto, 75 ohms. Fonte de alimentação: 12Vdc. Consumo: 70mA (IR off), 590mA (IR on). Classificação IP: IP67. IR LEDs: 56. Distância de projecção IR: 40m. Dimensões: Ø115,6x216,4mm. Peso: 1350g Temperatura de operação: 0°C a +40°C.



cod. VELCAMCOLBUL22N

Código	Marca	Descrição	Emb
VELCAMCOLBUL22N		cor CCD 1/3" tipo Bullet	1un



Câmara IR hi res

Esta câmara está equipada com um sensor de imagem CCD Sony 960H e um Sony Effio DSP. "Effio" significa "Recursos avançados e processador de imagem Fina", é um processador de sinal Sony que realiza alta resolução, alta relação S / N e reprodução de cor alta para câmaras de segurança. A combinação desta tecnologia CCD e DSP emite um sinal de vídeo de 700 linhas de TV.

Resistente às intempéries; com visão noturna B / W (diodos emissores de luz); resolução super alta; suporte à prova de vandalismo. Funções especiais via On Screen Display (OSD) menu de configuração: obturador / AGC; balanço de branco.



cod. VELCAMCOLBUL28

Código	Marca	Descrição	Emb
VELCAMCOLBUL28		72 LED's cor CCD	1un

Câmara pinhole

Mini-câmara de vigilância (26x21mm) ideal para armazéns, fábricas, lojas entre outros. Elemento de pick-up: 1/3 "color CMOS; número de pixels: 628x582; digitalização do sistema: PAL; resolução: 380 linhas de TV; min. iluminação: 1,5 Lux / F2.0 S / N ratio: > 48dB; obturador electrónico: 1/50 a 1/15000 seg; correção gama: 0,45. Ajustes automáticos: exposição, ganho, correção gama, balanço de branco. Lente: f2.8mm; lente de ângulo: 60°; saída de vídeo: 1.0Vpp composto, 75 ohms (conector RCA amarelo); saída de áudio: conector RCA. Fonte de alimentação: 8VDC / 100mA. Adaptador de alimentação: 9V bateria (incluída). Temperatura de operação: -10°C ~ 45°C. Temperatura de armazenamento: -30°C ~ 60°C. Dimensões: 26x21x18mm. Peso: 26g. Comprimento do cabo: ± 25cm



cod. VELCAMCOLMHA5

Código	Marca	Descrição	Emb
VELCAMCOLMHA5		com áudio + adaptador	1un

Câmara HD para desportos

Câmara de acção e desporto com vários suportes de montagem exterior à prova de água. Com captação de vídeo grava as imagens num micro cartão SD (não incluído). Qualidade de gravação de vídeo: vídeo 720p HD - 25 fps. Ecrã táctil a cores. 2 modos para gravação de vídeo: modo carro: o gravador apaga o ficheiro mais antigo sempre que o micro cartão SD estiver cheio função vídeo: o gravador continua a gravar até que o micro cartão SD esteja cheio. Capacidade de memória: máx. cartão SD-HC de no máx. 32 GB (não incluído); mínimo classe 4 para gravar vídeo 720P; elemento de imagem: 0,3 megapixels CMOS; ângulo de visão: 90°, f = 9.3mm; sensor de imagem: Galaxy Core GC0308; DSP: Sunplus 1628; tamanho do ecrã: 2"; função câmara PC: não; abertura: F3.1; porta HDMI: não; vídeo: resolução de vídeo: 720P - 25fps; formato do ficheiro de vídeo: AVI (MJPG) capacidade de gravação: ± 150 MB/min; resolução de imagem: 5 megapixels interpolados, 1.3 megapixels (por defeito); bateria de lítio 440mAh incorporada; duração: ± 1,5 horas; temperatura de funcionamento: -10°C ~ 50°C; temperatura de armazenamento: -10°C ~ 60°C; Dimensões: 68x46x27mm; peso: 45g



cod. VELCAMCOLVC24

Código	Marca	Descrição	Emb
VELCAMCOLVC24		com kit de suportes diversos 720P	1un



Protecção e Segurança

Câmara sensor sharp

Elemento pick-up: sensor de imagem CCD 1/4" Sharp cores. Número de pixels: 500(H)x582(V)- PAL; resolução: 420 linhas de TV. min. iluminação: 0,01 lux; relação S / N: 48dB (AGC off); obturador electrónico: 1/50 a 1/1000000 sec. Balanço de branco: auto AGC: sim. Lente: f3.7mm pinhole. Angular: 67°. Saída de vídeo: 1.0Vpp composto, 75 ohms.
 Fonte de alimentação: 12Vdc.
 Consumo: 100mA. Temperatura de operação: -10°C a 45°C.
 Dimensões: 70x40x119mm.
 Peso: 250g



cod. VELCAMCOLPIR

Câmara a cores dissimulada

Câmara de vídeo digital de pequenas dimensões. Gravação em micro cartão SD (não incluído). Sem memória flash embutida. Apenas 2 interruptores de operação. Áudio, imagem e gravação de vídeo. Inclui cabo USB. Nenhuma função de controle remoto.



cod. VELCAMCOLVC8N1

Código	Marca	Descrição	Emb
VELCAMCOLPIR		1/4" dissimulada em sensor PIR	1un

Código	Marca	Descrição	Emb
VELCAMCOLVC8N1		em porta chaves	1un

Câmara de inspecção

Ideal para a verificação de áreas de difícil acesso, por exemplo, atrás de paredes, tectos falsos, etc. 2 LED's brancos embutidos na sonda. Intensidade ajustável LED. Função de espelho no vídeo. 3 acessórios de acoplamento: cabeça magnética: para pegar pequenas peças de metal; gancho: para agarrar fios ou outro objecto pequenos; espelho que permite a visão para trás e em cantos ou buracos rasos.



cod. VELCAMCOLI3

Código	Marca	Descrição	Emb
VELCAMCOLI3		com monitor LCD a cores 2.36"	1un

Câmara USB de inspecção

Ideal para verificar áreas difíceis de alcançar como por exemplo, atrás de paredes, tectos falsos, etc. 2 built-in LED's brancos. Intensidade LED ajustável. Pick-up elemento: 1/6 "CMOS; número de pixels: 640(H)x480(V); ângulo de visão: 54°; foco: 6cm; lente: F2.8; interface de entrada: USB 2.0 S / N; ratio: 42dB. Balanço de branco: auto. Formato de imagem: JPEG. Porta USB 2.0 livre. Avaliação do IP: IP67
 Alimentação: 5Vdc via porta USB.
 Dimensões: câmara: Ø14x55mm; tubo flexível: 58cm. Peso: 310g.



cod. VELCAMCOLI2

Código	Marca	Descrição	Emb
VELCAMCOLI2		tipo cobra IP 67	1un



Caneta com câmara



Caneta com câmara integrada e gravador. Regista as imagens e vídeos num cartão micro SD (não incluído). Qualidade de gravação: vídeo: 720p HD vídeo - 30FPS; fotografia: 1600x1200 pixels; microfone embutido de alta sensibilidade. Configuração fácil e user-friendly. Inclui cabo USB. Carcaça em liga plástica/metálica.



cod. VELCAMCOLVC16

Código	Marca	Descrição	Emb
VELCAMCOLVC16		HD com gravação	1un

Mini câmara



Pick-up elemento: 1/3" CMOS COR.
Número de pixels: 628(H)x582(V)-CCIR. Entrelaçado: 2:1.
Resolução: 380 linhas de TV. Ângulo de visão: 92°. Nível de saída de vídeo: 75ohm 1.0Vpp. Min. iluminação: 0,5 Lux / F1.4 S / N. Ratio: > 46dB. Obturador electrónico: 1/160 a 1/6000.
Lente: f3.6mm/F2.0. Fonte de alimentação: 9VDC / 200mW (incluído)
Dimensões: 38x38x32mm. Peso: 68g



cod. VELCAMCOLMBLAH2

Código	Marca	Descrição	Emb
VELCAMCOLMBLAH2		com caixa metálica e áudio	1un

CCTV Câmera 2,4Ghz



cabos áudio / vídeo pág.184



Câmera com microfone na caixa de alumínio, com tampa de protecção solar e 11 LED's infravermelho para visão noturna dentro de uma faixa de 5m (com a EDS para uma activação automática IR).
Frequência: 2.4 ~ 2.4835GHz. Alcance de transmissão: 100m / 30m (linha clara de visão). Três canais. Formato de vídeo: PAL.
Resolução: 450 linhas de TV. Temperatura de operação: -10°C a +50°C.
Receptor: canal período de verificação: 5s. Saída de áudio: 1Vpp, 600 ohms. Saída de vídeo: 1 Vpp, 75 ohms. Fonte de alimentação: DC 7.5V / 300mA (incluído). Dimensões: 113x82x18mm. Peso: 160g. Câmera: pick-up elemento: 1/3" color CMOS sensor IR LEDs: 11. Número de pixels: 628(H) x586(V)-PAL. Resolução: 450 linhas de TV. Min. iluminação: 1-8Lux / F2.0. Obturador electrónico: 1/60 a 1/15000 seg S / N. Ratio: > 48dB. Lente: 8mm / F2.0 (ângulo: 42°). Fonte de alimentação: DC 7.5V / 300mA (incluído). Saída de energia: <10mW. Dimensões: 100x38x40mm. Peso: 140g.



cod. VELAVMOD16N1

Código	Marca	Descrição	Emb
VELAVMOD16N1		wireless IP44 com receptor AV incluído	1un

Lente CCTV



1/3" formato. CS.
Comprimento focal: 16,0mm.
Abertura: 2,0mm. Ângulo de visão: 20°



cod. VELCAML14

Código	Marca	Descrição	Emb
VELCAML14		para telefoto 16mm/f2.0	1un



Protecção e Segurança

Lente CCTV

Forma: 1/3". Montagem: CS-mount.
 Comprimento focal: 12,0mm.
 Gama íris: 1,2-360, DC / DD-driven. Ângulo de visão: 28°.
 Faixa de Foco: 30cm ~ infinito.
 Cabo íris incluído.



cod. VELCAML18

Código	Marca	Descrição	Emb
VELCAML18		para telefoto auto-iris 16mm/f2.0	1un

Lente CCTV

Comprimento focal: 3.5 ~ 8mm
 Gama íris: 1.4 - close (auto-iris) / DD-driven
 Ângulo de visão: 90° ~ 40



cod. VELCAML1ZB

Código	Marca	Descrição	Emb
VELCAML1ZB		zoom 1,4/3,5-8mm DD/DC	1un

Mini microfone

Opção de áudio para câmeras. Frequência: 20 - 10000Hz
 Fonte de alimentação: DC 12V / 20mA (uso PS1205R não incluído)
 Dimensões: 6x18x8mm



cod. VELMAM7

Código	Marca	Descrição	Emb
VELMAM7		para CCTV	1un

Monitor TFT para CCTV

Monitor profissional para a instalação correcta e ajuste de câmeras de segurança. Uma entrada de vídeo. Built-in bateria. Cor e ajuste de brilho. Inclui: adaptador de vídeo, cabo de alimentação, e pulseira. Modos de Exibição: TFT Matriz Activa (4:3). Tamanho da tela: 2,36" Resolução: 480x240. Fonte de alimentação: adaptador: DC 5V ± 10% (inclusive); bateria: 3.7V/950mAH Li-ion bateria built-in; tempo de bateria: ± 5h. Cabo de sinal: sinal de entrada de vídeo: 1.0Vpp / 75 ohms (sinal de vídeo composto). Saída de alimentação: 5VDC. Temperatura de operação: 5°C a 40°C. Temperatura de armazenamento: -10°C ~ 60°C. Dimensões: 88x62x23mm. Peso: 98g.



cod. VELMONCOLH2

Código	Marca	Descrição	Emb
VELMONCOLH2		LCD 2,36" para instalação CCTV	1un

Alimentador de tensão regulada

Tensão: 12Vdc. Corrente Max: 500mA. Dimensões: 92x56x84mm.
 Dimensões da ficha: 5,5x2,1mm. Entrada: 230Vac / 50Hz



cod. VELPS1205R

Código	Marca	Descrição	Emb
VELPS1205R		para câmeras CCTV	1un



Conjunto com 4 canais de vídeo

Permite a transmissão de sinais de vídeo através de cabos CAT5E / 6 em vez de cabo coaxial. Excelente para a transmissão de vídeo de longa distância em aplicações de segurança e vigilância. Conexão 8P8C (RJ45). TVS incorporados (Supressores de voltagem temporária) para a protecção contra surtos e sobretensões.

Protecção contra raios. Nenhuma fonte de alimentação adicional para câmeras necessária.



cod. VELCV045

Código	Marca	Descrição	Emb
--------	-------	-----------	-----

VELCV045		com alimentação+ vídeo/power baluns	1un
----------	--	-------------------------------------	-----



Controlo remoto para câmeras

Teclado controlador para a câmara dome. Utilize o teclado para controlar o descodificador e a função pan / tilt com opção de predefinição directamente. Pode controlar até 99 câmeras (CAMCOLD1 / CAMCOLD2 / CAMCOLD3 / CAMCOLD4 / CAMCOLD5). Capacidade de controlar 99 cabeças de scanner normal, 1 cabeça de scanner, de baixa velocidade da cabeça do scanner (inferior a 24° por segundo), 1 cabeça de scanner, com velocidade variável, joystick para facilitar a operação de controle. Cada cabeça do scanner pode ter 64 posições pré-programadas. Tempo de atraso pode ser ajustado entre 1 ~ 60 seg.

Cabeça do scanner normal: a lente electrónica e a cabeça do scanner são controladas através do descodificador. Speed dome: <24° /seg.

Alimentação: Adaptador 9-12Vdc / 400mA (não incluído). Protocolo de controle: RS485. Velocidade de transferência: 9600 bits / segundo.

Dimensões: 265x175x80mm. Peso: 0,95 kg



cod. VELCAMCOLD/CK

Código	Marca	Descrição	Emb
--------	-------	-----------	-----

VELCAMCOLD/CK		para câmeras tipo Dome	1un
---------------	--	------------------------	-----



Controlo remoto para câmeras bidireccional

Torna possível controlar remotamente dois relés (no modo monoestável ou biestável) através de comandos especiais SMS (protegido por senha), enviados a partir de qualquer telefone móvel. Armazena até 8 números de telefone para o envio de SMS de aviso. Também pode ser usado como receptor de controle de portão controlado por até 200 números de telefone. Ideal para abertura do portão, controle de carga de energia, etc. Em conformidade com: EN60950-1 (2006), EN301489-7 v.1.3.1, EN301511 V9.0.2.

Módulo GSM / GPRS: Quad SIM900 (850/900/1800/1900MHz).

GPRS: slot de multi-classe: 10/8; classe estação móvel: B; potência de saída: classe 4: 2W @ 850-900MHz; classe 1: 1W @ 1800-1900MHz. Fonte de alimentação: 9 a 32 Vdc estabilizado ou Li-Ion 800 ~ 1000mAh (não incluído). Actual: 50mA (idle), 1A max.

Saídas de relé: 2 (para controlar cargas de baixa tensão), tipo SELV (<60VDC). Max. actuais contactos do relé: 10A. Entradas digitais: 2 (lógica 1 = 5 ~ 32VDC; lógica 0 = 0Vcc. Usuários mestre: 8.

Dimensões: 103x67x28mm (LxWxH). Peso: ± 100g. Temperatura de operação: -10 ~ 55°C (14 ~ 131°F)



cod. VELHAMGSM133

Código	Marca	Descrição	Emb
--------	-------	-----------	-----

VELHAMGSM133		GSM bidireccional 2 in/2 out	1un
--------------	--	------------------------------	-----





Protecção e Segurança

Conversores

Tensão de entrada: 19VDC. Tensão de saída: 1x 19VDC: fonte de alimentação para DVR. 4x 13.5VDC: fonte de alimentação para câmara.



cod. VELDVR4/DC

Código	Marca	Descrição	Emb
VELDVR4/DC		DC-DC para DVR's de 4 canais	1un

Conversor de monitor

Suporta vídeo composto, S-Vídeo, RGB alimentado pela porta USB.



Design de hardware puro (plug / play), não requer software, compatível com qualquer sistema operacional 24-bit. Digitador cores verdadeiras. Brilho ajustável, contraste, matiz, saturação, nitidez e cor de fundo OSD. Exibição simultânea no monitor VGA e TV. Inclui: 1x RCA cabo de vídeo (1.2m); 1x cabo de alimentação USB (1,2 m); 1x cabo VGA (1m). Ajuste de tamanho independente horizontal e vertical. Dimensionamento 2D programável. NTSC seleccionável, NTSC-EIAJ (no Japão), PAL, PAL-M, PAL-N, PAL-N-combinação e sistema SECAM. Resolução: até 1024x768. Saída RGB (suporta o formato entrelaçado). Dimensões: 100x60x27mm. Peso: 80g.



cod. VELVASMOM4

Código	Marca	Descrição	Emb
VELVASMOM4		VGA para vídeo composto, RGB, S-vídeo	1un

Conversor de vídeo

Suporte completo a função de controle OSD.



Compatível com sinal de multi-entradas: vídeo, S-video, PC (bypass). 50Hz a 60Hz conversão taxa de quadros. Brilho ajustável, contraste e saturação matiz de controle, vídeo padrão. 3D movimento adaptativo. Interfile desentrelaçamento. Requisitos do sistema: VASO compatível VGA monitor, CRT e TFT / LCD, projector e DLP com entrada VGA. Dispositivo de saída de vídeo. Formatos suportados: PAL, NTSC 4.43 (50Hz), PAL N (3,58 MHz), NTSC (3,58 MHz) e SECAM NTSC, PAL 4,43 (60Hz), PAL M (3,58 MHz), NTSC-JAPÃO. Resoluções suportadas: 640x480/800x600/1024x768/1440x900/1280x1024 @ 60Hz. Dimensões: 130x85x25mm. Peso: 145g.



cod. VELVASMOM3

Código	Marca	Descrição	Emb
VELVASMOM3		vídeo composto para VGA	1un

Conversor vídeo

Transmissão de vídeo via UTP Cat5. Economiza até 20% em custos de arame. Rejeição de interferências e excelente protecção. Full-motion vídeos de CFTV em distâncias de até: 400m; B / W: 600m. Conector: BNC macho.



cod. VELCV036

Código	Marca	Descrição	Emb
VELCV036		2x Vídeo Balun	1un

Conversor vídeo

Permite a transmissão de sinais de vídeo através de um cabo UTP CAT5 (max. 150m para 200m de cor e preto / branco) em vez de cabo coaxial. Excelente para longa distância de segurança e aplicações de vigilância. Câmera: conector BNC macho/fêmea RJ45; áudio: RCA macho de energia: 12V a fêmea; monitor / DVR: conector RJ45 fêmea; saída de vídeo: BNC macho; saída de áudio: RCA macho; energia: 12V a masculina. Impedância: BNC: 75 ohms; RJ45: 100 ohms. Temperatura de serviço: -10°C ~ 65°C. Dimensões: 22x21x43mm. Peso: 35g.



cod. VELCV035

Código	Marca	Descrição	Emb
VELCV035		vídeo/áudio/power para RJ45	1un



DVR

velleman

Canais de entrada de vídeo através de um cartão. Gravação máxima de 25fps em formato PAL e 30fps no formato NTSC. 4 modos de exibição. Sensor de movimento de perda de vídeo, quando existe e falta espaço no disco rígido. Suporta o modo de gravação programada, H.264 formato de compressão de vídeo. 5 opções de nível de qualidade de gravação disponíveis e gravação intervalo de taxa de quadro de 1 a 30fps ajustáveis para cada canal. Suporta a reprodução de multicanal, a procura por hora / data e eventos de gravação, zoom imagem / capture / save / impressão / backup. Função de reprodução remota. Função de reinicialização automática configurável para impedir bloqueio do PC. Notificação automática de e-mail.



cod. VELDVR16H1

Código	Marca	Descrição	Emb
VELDVR16H1	velleman	digital 16 canais H.264 - Ethernet, USB, VGA	1un

Interface USB

velleman

Módulo conversor USB-Serie TTL para usar com o FTDI FT232RL IC. Pode ser utilizado para aplicações que requerem em geral uma ligação USB. O módulo é muito compacto (apenas 16,5x12,2x8). Terminal: 4 pinos com passo de 2,54mm, permite implementar uma conexão USB de uma forma fácil e rápida. É alimentado pela mesma porta USB e permite configurar com uma ponte simples o nível de tensão, utilizado para a linha TX-RX (3.3V ou 5V). Esta placa tem LED's, TX e RX, assim poderá ver o tráfego de série nos LED's para verificar se a placa está em funcionamento. Para uso com: VELHAMGSM133

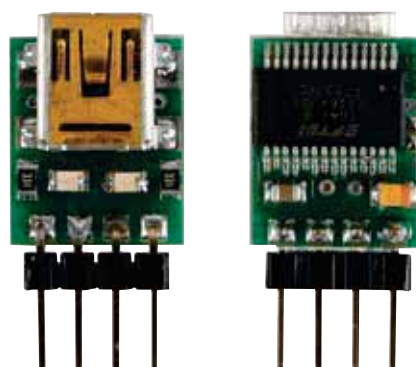

cod. VELHAMGSM133/USB

Código	Marca	Descrição	Emb
VELHAMGSM133/USB	velleman	interface USB	1un

Transmissor AV

velleman

Transmissor sem fios de sinais A/V, ideal para transmissões através de paredes ou entre salas. Usa uma frequência de 5.8GHz, que evita a interferência com outros produtos sem fio para além de 2,4 GHz. Pode enviar música a partir do seu equipamento de áudio para qualquer altifalante numa outra divisória ou assistir a filmes de DVD numa segunda televisão sem mover seu leitor de DVD. Pode desfrutar de sons e imagens do computador com um controle remoto da TV sem ter que se deparar com uma confusão de cabos. Vem equipado com: 2x SCART para RCA A/V, cabo extensor de IR e 2 adaptadores de energia. Opcionais cabos de vídeo: jack - RCA: AVB020/2.0, AVB020/5.0; S-VHS: AVW084, AVW084G, AVW085, AVW085G. Alcance de transmissão: ± 50m (linha clara de visão). Transmissor: Frequência: 5790 - 5828 - 5847 - 5866 MHz. Selecção de canais: 4 canais. Tipo de modulação: FM (vídeo e áudio). Nível de entrada de vídeo / áudio: 1Vpp (conector RCA). S-video nível de entrada: Y: 1Vpp ± 10%, C: 288mV ± 5% (SVHS conector). Impedância de entrada de vídeo: 75ohms. Impedância de entrada de áudio: 2k ohms. Transmissor IR: Frequência: 433,92 MHz. Tipo de demodulação: AM. Receptor: nível de saída de vídeo / áudio: 1 Vpp ± vídeo 0.2Vpp (conector RCA). S-video nível de saída: Y: 1Vpp ± 20%, C: 288mV ± 5% (SVHS conector). Fonte de alimentação: DC 12V / 250mA (adaptador incluído). Dimensões: 120x100x43mm. Peso: 200g.



cod. VELAVMOD19

Código	Marca	Descrição	Emb
VELAVMOD19	velleman	5.8 GHz wireless, TX/RX 4 canais + IR	1un

Modulador áudio / vídeo

velleman

Converte sinais de linha de áudio / vídeo de nível de um DVD, consolas, câmeras de vídeo ou outro dispositivo para um sinal de RF e adiciona este sinal como canal extra no cabo da antena para permitir conexões de múltiplas TV's. Selecção entre diferentes canais de vídeo. Entrada: padrão: PAL B / G. Conector: IEC fêmea, 75 Ohm. Frequência: 45 ~ 862MHz. Saída: Conector: IEC macho, 75 Ohm. Frequência: CH21-CH69 (UHF: 471,25 ~ 855.25MHz). Vídeo: Entrada: áudio e vídeo, RCA / SCART. Áudio: áudio e vídeo, SCART (loop). Inclui: 1m masculino / feminino cabo IEC. Fonte de alimentação: 12Vdc / 250mA (adaptador incluído) Dimensões: 120x80x26mm



cod. VELCAMRFM3

Código	Marca	Descrição	Emb
VELCAMRFM3	VELLEMAN	alta qualidade	1un

Suporte para câmeras

câmeras pág.168

velleman

Máximo carga: 3kg. Material: plástico. Ângulo de rotação: 360°. Ângulo de inclinação: 95°. Dimensões: Ø50,5x68mm. Peso: 45g.



cod. VELCAMB14

Código	Marca	Descrição	Emb
VELCAMB14	VELLEMAN	para montagem de câmeras	1un

Cadeado

Concebido para dar segurança à sua bagagem, malas, sacos de viagem, cacifos armários entre outros.



cod. 56619157

cod. VELSLKB01

Código	Marca	Descrição	Emb
▶ 56619157	—	com cadeado	1un
VELSLKCSET	VELLEMAN	20mm com combinação	3un
VELSLK30	VELLEMAN	30mm com 3 chaves	1un
VELSLK40	VELLEMAN	40mm com 3 chaves	1un
VELSLKHD40	VELLEMAN	40mm com 3 chaves Heavy Duty	1un
VELSLKHD50	VELLEMAN	50mm com 3 chaves Heavy Duty	1un
VELSLK60	VELLEMAN	60mm com 3 chaves	1un
▶ VELSLKB01	VELLEMAN	para bicicleta Ø10mm	1un
VELSLKB02	VELLEMAN	para bicicleta Ø12mm	1un
VELSLKM04	VELLEMAN	para motociclos Ø22mm	1un

Cofres

Cofre com fechadura de alta segurança de dupla tranca, indicado para proteger artigos valiosos de menor dimensão. Inclui 2 chaves.



cod. 566EA8333M

Código	Marca	Descrição	Dimensões	Cor	Emb
566EA8878XS	EAGLE	c/ bandeja dinh.	153x120x70mm	●	1un
566EA8333S	EAGLE	c/ bandeja	204x160x96,5mm	●	1un
566EA8878S	EAGLE	c/ bandeja dinh.	207x157x77mm	●	1un
VELSSK025	PEREL	—	250x350x250mm	■	1un
▶ 566EA8333M	EAGLE	c/ bandeja	260x204x123mm	●	1un
566EA8878M	EAGLE	c/ bandeja dinh.	262x192x82mm	●	1un
566EA8878L	EAGLE	c/ bandeja dinh.	300x217x100mm	●	1un
566EA8878LEU	EAGLE	c/ bandeja classificadora moedas	300x217x100mm	●	1un



Cofre anti-fogo

Os seus materiais obedecem à norma UL STD 72 (resistência ao fogo). A camada exterior resiste a temperaturas de até 843°C e o interior garante a protecção dos documento até 177°C. Ideal para proteger artigos mesmo nas condições mais adversas.



cod. VELSFC015

Código	Marca	Descrição	Emb
VELSFC015	PEREL	155x365x280mm	1un
5662017	—	410x324x146mm - 5,4L	1un

Cofre electrónico

Fácil de operar com uma fechadura electrónica programável com qualquer combinação de 3 a 8 dígitos pessoais. (Cofres Perel). Encriptação através da leitura da impressão digital (cofres Eagle). Possui LED's indicativos do estado de segurança e um sinal sonora para cada operação. Chave incluída para abertura analógica.



cod. VELSSE020

Código	Marca	Descrição	Emb
VELSSE017	PEREL	170x230x170mm	1un
VELSSE025	PEREL	250x350x250mm	1un
▶VELSSE020	PEREL	200x430x350mm - para portáteis	1un
566EA8878LSD	EAGLE	335x230x133 - preto - c/ bandeja	1un
566EA8868LSZ	EAGLE	375x270x140 - preto	1un

Cofre electrónico para armas

Permite ter um código pessoal (de 3 a 8 dígitos) e teclas de emergência para abrir o cofre manualmente. Tem suportes para 5 armas e um compartimento superior (20cm de altura) com chave. Inclui 4x AA baterias de 1,5V.



cod. VEL6000-145

Código	Marca	Descrição	Emb
VEL6000-145	PEREL	1450x350x300mm	1un

Cofre electrónico para documentos

Cofre sólido em aço com fechadura electrónica, simples de operar e programável de 3 a 8 dígitos pessoais através do teclado digital com display LCD. Ideal para proteger todo o tipo de documentos pessoais ou confidenciais. Inclui 2 chaves e 4x 1.5V AA bateria (incluído).



cod. VELSSE052

Código	Marca	Descrição	Emb
VELSSE052	PEREL	520x360x350mm	1un

Mala alumínio para armas

Mala para transporte de arma com cantos arredondados e reforçados, interior em espuma de protecção e 2 fechaduras de segurança.



cod. VEL1819-17

Código	Marca	Descrição	Emb
VEL1819-17	PEREL	1220x330x114mm	1un



Protecção e Segurança

Detector PIR com discriminador de animais de estimação

O sensor especial PIR é imune à detecção de animais de estimação e ignora-os até 25kg. É alimentado por um transformador de 12V externo. O movimento é detectado num ângulo de 110°, dentro de um intervalo de 12m. O detector de movimento VELEM8655 e VELEM8650 é adequado para o sistema de alarme VELEM8610 wireless.



cod. VELEM8650

Código	Marca	Descrição	Emb
VELEM8655		com discriminador para exterior	1un
VELEM8650		com discriminador	1un

Mini detector de movimento

Com a identificação do dia/noite automática. Sensibilidade à luz e ON- tempo ajustável. Ângulo de detecção: 100°. Alcance de detecção: 8m (22°C). Carga nominal: 30W carga resistiva. Entrada: 12Vdc, 2.6A. Saída: máx. 12Vdc 2.5A / 30W. Temperatura de trabalho: -10°C ~ +40°C. Humidade de trabalho: <93% RH. Tempo de atraso-chave: 5s, 30s, 1min, 3min, 5min, 8min. Controle de luz: < 3 Lux a 2000 Lux. Dimensões: parte visível: Ø22x10mm; parte oculta (controlador): 55x25x35mm. Peso: ± 41g.

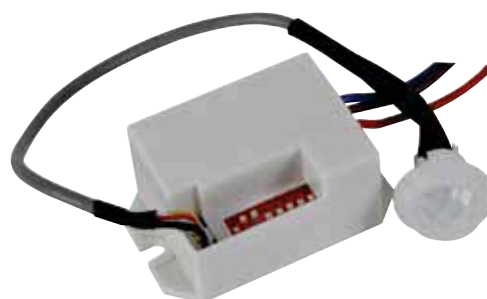

cod. VELPIR416

Código	Marca	Descrição	Emb
VELPIR416		PIR 12Vdc	1un

Mini detector de movimento

Com a identificação automática de dia/noite. Sensibilidade à luz e ON- tempo ajustável. Ângulo de detecção: 100°. Faixa de detecção: 8m (@ 22°C). Carga nominal: carga resistiva de 800W, 150W fluorescente de carga (180 ~ 240V). Fonte de alimentação: 180 ~ 240VAC/50-60Hz. Temperatura de trabalho: -10°C ~ 40°C. Humidade de trabalho: <93% RH. Tempo de atraso: 5s, 30s, 1min, 3min, 5min, 8min. Controle de luz: < 3 Lux a 2000 Lux. Dimensões: parte visível: Ø22x10mm. parte oculta (controlador): 55x25x35mm. Peso: ± 41g.

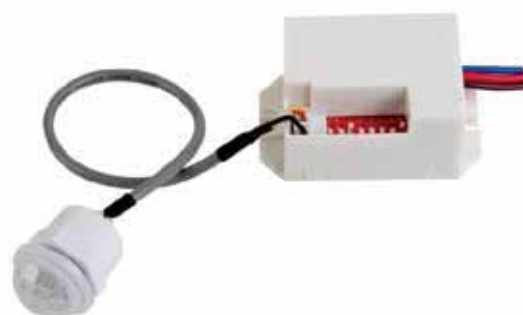

Código	Marca	Descrição	Emb
VELPIR415		PIR 220 VAC	1un

Sensor de movimento

Sensor de luz ambiente. Baixo consumo de energia. Sensor de tecnologia PIR. 3 modos: AUTO, ON ou OFF. Indicação de bateria fraca. 8 LED's. Corrente de trabalho: 120mA. Corrente de espera: 30 ~ 40µA. Luz ambiente: <10 lux. Auto-em tempo: 10 ± 2seg. Distância max. / sensibilidade: 5m (@ 24°C). Ângulo de sensibilidade: 120°. Temperatura de operação: 10 ~ 30°C. Humidade relativa: <93%. Fonte de alimentação: 4x pilhas AA (não incluído, LR6C.). Dimensões: Ø11x4cm. peso: 115g.



cod. VELZLLPIRN

Código	Marca	Descrição	Emb
VELZLLPIRN		com luz LED	1un



Controlo de acessos

velleman

Sistema compacto com três saídas à prova de água. Para abertura de porta e de controlo de outros dispositivos de segurança. A memória EEPROM protege os dados programados do sistema em caso de falha de energia. Mais de 100 milhões de combinações são possíveis para os três códigos de utilizador independentes e o código mestre (que também actua como o código de super-utilizador). O código do utilizador 1 pode ser alterado para agir como um código de coacção por relatar eventos de um sistema de alarme ou de um marcador de telefone. Outros recursos de segurança incluem porta de detecção para a função de porta auto re-lock e um tamper embutido. Um botão de saída pode também ser ligado de modo a fornecer ao utilizador uma saída fácil da área protegida. A caixa de plástico da unidade de teclado foi concebida com precisão, sendo o painel frontal e da caixa de montagem, selados com um vedante à prova de água, fazendo com que seja um sistema apropriado para instalação em interiores e exteriores.



cod. VELHAA85WP

Código	Marca	Descrição	Emb
VELHAA85WP	velleman	com keypad de segurança multiusos	1un

Limitador de abertura de portas

Dispositivo de retenção de porta. Para bloquear e empurrar para baixo a barra. Para libertar, pressione para baixo a alavanca pé de borracha. Dimensões: cima: 172x48x43mm; baixo: máx. 202x48x43mm. Parafusos não incluídos.



velleman

cod. VELCDS1

Código	Marca	Descrição	Emb
VELCDS1	velleman	limitador de abertura portas	1un

Quadricíptero (drone) com câmara

Quadricíptero giroscópio 6-eixos para usar tanto no interior como no exterior. Suporta vários movimentos: cima-baixo, esquerda-direita, frente-trás, pairar, 4 tipos de voltas e inversões, queda de 360°. Pode fotografar ou gravar vídeos remotamente graças à câmara de 2 MP. Bateria recarregável de lítio-polímero de alto desempenho (carrega através do cabo USB incluído); Idade recomendada: 14+; Inclui: quadricíptero; transmissor proporcional de 4 canais digitais; câmara de 2 MP com leitor de cartões incorporado (capacidade máx. do cartão: 32GB); cartão de memória de 4GB; bateria lítio-polímero 3.7 V 500 mAh (para quadricíptero) cabo USB para carregamento; manual de utilizador em vários idiomas com instruções para montagem e voo. 4 canais de transmissão, sinal de controlo: 2.4 GHz; material: componentes plásticos e eletrónicos; bateria sobressalente: RCQC1/SP1; transmissor: 4 x 1.5V AA (LR6C, não incluído); alcance do controlo: ± 50m; modo de carregamento: via cabo USB (incluído). dimensões do quadricíptero: 32x32x8cm
cabo usb para carregar: RCQC1/SP4



cod. VELRCQC1

Acessórios para quadricíptero

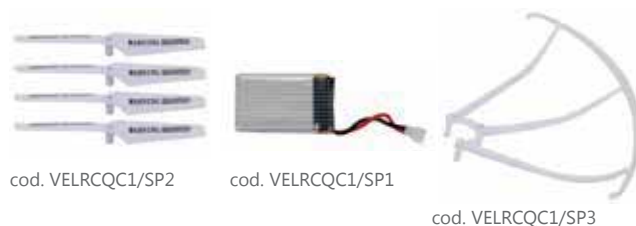

cod. VELRCQC1/SP2

cod. VELRCQC1/SP1

cod. VELRCQC1/SP3

Código	Marca	Descrição	Emb
VELRCQC1	velleman	câmera 2MP HD - transmissor 4 canais	1un

Código	Marca	Descrição	Emb
VELRCQC1/SP2	velleman	lâminas de reposição	4un
VELRCQC1/SP1	velleman	bateria sobressalente	1un
VELRCQC1/SP3	velleman	protectores de hélice	4un
VELRCQC1/SP4	velleman	cabo USB para carregar	1un

Protecção anti-roubo

Clip de gancho Anti-Roubo com chave, para proteger produtos em lojas de informática, papelarias entre outros.

velleman



cod. VELDISP/LOCK

Código	Marca	Descrição	Emb
VELDISP/LOCK		para expositores com chave	1un

Correias de estivação

Correias de estivação com fivela de fecho e abertura rápida proteção contra UV e humidade. Máximo de carga: 200kg.

velleman



cod. VELARAT9-4

Código	Marca	Descrição	Emb
VELARAT9-4		25mmx3,6mts	4un

Caixa de dinheiro

Caixa de dinheiro com bandeja classificadora (Euro) com 2 chaves. Dimensões: 18x25x9cm.

velleman



cod. VELBG70050

detector e contador notas pág.238

Código	Marca	Descrição	Emb
VELBG70050		com bandeja classificadora	1un

Bandeja classificadora

Para moedas de euro. Ideal para seleccionar e organizar moedas.

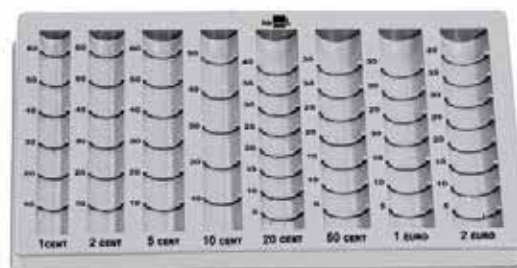

cod. 5661010

Código	Marca	Descrição	Emb
5661010	—	para moedas	1un



Cabos e Baterias

Adaptadores	184
Alimentadores compacto	194
Bloco de tomadas	198
Cabos	182
Carregadores	202
Conectores	191
Conjunto cabos	191
Conjunto de fichas	206
Extensões eléctricas	197
Fichas	193
HDMI extender	187
Pilhas	199
Power Cube	198
Splitters	197
Wi-Fi HotSpot	196



Cabos e Baterias



Cabo áudio

Ideal para PC, media player AMP, Hi-Fi, altifalante.

Código	Marca	Descrição	Dimensões	Emb
VELPAC205B100	velleman	jack stereo macho 3,5mm/2x RCA macho	10mts	1un
VELPAC205T015	velleman	pro jack stereo macho 3,5mm/2x RCA macho	1,5mts	1un
VELPAC205T100	velleman	pro jack stereo macho 3,5mm/2x RCA macho	10mts	1un
VELAVW017-5M	velleman	1 RCA macho com ponta descarnada	5mts	1un
▶VELAVW027	velleman	1x RCA macho para 1x RCA fêmea	1,2mts	1un
VELAVB006/1.2	velleman	1x RCA macho para 2x RCA fêmea	1,2mts	1un
VELAVW020	velleman	1x RCA macho para 2x RCA macho/fêmea	1,8mts	1un
VELAVB018/1.2	velleman	2x jack mono 6,35mm macho para 2x RCA macho	1,2mts	1un
VELAVB004/1.2	velleman	2x RCA macho para 2x stackable RCA macho/fêmea	1,2mts	1un
VELPAC205B015	velleman	jack stereo macho para 2x RCA macho	1,2mts	1un
VELAVB014/1.2	velleman	jack macho mono 3,5mm para RCA fêmea	1,2mts	1un
▶VELPAC203T015	velleman	profissional 1x RCA macho para 1x RCA macho	1,5mts	1un
VELAVB072/0.3	velleman	RCA fêmea para 2x RCA macho	30cm	1un
VELAVB073/0.3	velleman	RCA macho para 2x RCA fêmea	30cm	1un
VELAVB005/1.2	velleman	RCA macho para 2x RCA macho	1,2cm	1un
VELPAC206B005	velleman	2x jack stereo 3,5mm macho/macho	0,5mts	1un
VELPAC206B100	velleman	2x jack stereo 3,5mm macho/macho	10mts	1un
VELPAC206B025	velleman	jack stereo 3,5mm macho/macho	2,5mts	1un
VELPAC205B050	velleman	2x RCA macho/jack stereo 3,5mm macho	5mts	1un
VELPAC204B015	velleman	2x RCA macho/macho	1,5mts	1un
VELPAC204B050	velleman	2x RCA macho/macho	5mts	1un
VELPAC150	velleman	2x XLR 3-PIN macho para 2x RCA macho	1mt	1un
VELPAC111	velleman	profissional, XLR fêmea para jack macho mono	6mts	1un
VELPAC112	velleman	profissional, XLR fêmea para jack macho mono	6mts	1un
VELPAC121	velleman	profissional, XLR macho para XLR fêmea	3mts	1un
VELPAC130	velleman	profissional mono 2x 6,35mm macho	5mts	1un
VELPAC151	velleman	profissional mono 2x6,35mm macho/fêmea	5mts	1un
VELPLW225BLK	velleman	profissional para ligação de altifalantes 2x2,5mm	100mts	1un
VELPAC155	velleman	patch profissional, 2x6,35mm mono macho/macho	1mt	1un
VELPAC131	velleman	profissional 2x RCA macho para 1x jack 6,35mm	6mts	1un



cod. VELAVW027



cod. VELPAC203T015

Cabo áudio para altifalantes

Em alumínio revestido de cobre.

Cor: vermelho / preto.

Tamanho: 2x0,75mm². Condutor interior alumínio revestido de cobre: 0,19x24x2mm.

Ø exterior: 2,2x2mm. Comprimento (na bobina): 300m



cod. VELLOW2075RB/C300

Cabo com 2 conectores

Ideal para tiras de LED.

Tensão nominal (máx.): 24 VDC.

Corrente máxima: 2 A. Número de contactos: 2.

Comprimento do fio: 15cm



cod. VELLCON03

Código	Marca	Descrição	Dimensões	Emb
VELLOW2075RB/C300	velleman	bobine	300mts	1un

Código	Marca	Descrição	Dimensões	Emb
VELLCON03	velleman	para fitas LED de uma cor	300mts	1un



Cabo de alimentação Schuko

A vantagem deste cabo é que com apenas uma única ficha e cabo, temos duas saídas de IEC-60320-C13 (fêmea), porque tem o garfo clássico em Y. Ideal para ligar o monitor e CPU com um cabo e uma ficha. Poste cabo de 1,8m de comprimento e cumpre todos os regulamentos da UE em matéria de diâmetro (6,5 / 6,8mm).



cod. VELPAC170

Código	Marca	Descrição	Dimensões	Emb
▶ VELPAC170		Powercon 230V, PVC	1,8mts	1un
VELPAC171		Powercon 230V, PVC	5mts	1un

Cabo DMX

Ideais para ligação de equipamentos de som a um controlador.

 colunas pág.91



cod. VELPAC101

Código	Marca	Descrição	Dimensões	Emb
VELPAC105		profissional	0,5mts	1un
VELPAC104		profissional	10mts	1un
▶ VELPAC101		profissional	1mt	1un
VELPAC102		profissional	2,5mts	1un
VELPAC103		profissional	5mts	1un

Cabo de microfone

Cobre livre de oxigénio (OFC). Tipo: mono. Tamanho: 1x0,5mm².
Trança: 0,12mmx32. Condutor interno: Ø0,19mmx15.
Ø exterior: 6mm. Comprimento: 100m (em bobina).

 microfone pág.97



cod. VELMIC105BK

Código	Marca	Descrição	Dimensões	Emb
VELMIC105BK		cabo preto mono	100mts	1un





Cabo profissional de colunas

Cabos para ligação de colunas, vários tamanhos. Com revestimento para protecção do cabo.

 colunas pág.91



cod. VELPAC138





Código	Marca	Descrição	Dimensões	Emb
VELPAC135		2x1,5mm/ 2x6,35mm	3mts	1un
VELPAC136		2x1,5mm/ 2x6,35mm	5mts	1un
VELPAC137		2x1,5mm/ 2x6,35mm	10mts	1un
▶ VELPAC138		2x1,5mm/ 2x6,35mm	15mts	1un

Cabo profissional SPEAKON

É um cabo speakon para speakon de até 20m. Qualidade excepcional, que oferece uma tonalidade de longa duração, baixo ruído e padrão elevado.



cod. VELPAC140

Código	Marca	Descrição	Dimensões	Emb
VELPAC145		2x1,5mm 2pin/jack macho	10mts	1un
VELPAC141		2x1,5mm 2pin macho	10mts	1un
VELPAC142		2x1,5mm 2pin macho	20mts	1un
▶ VELPAC140		2x1,5mm 2pin macho	5mts	1un
VELPAC143		2x1,5mm 2pin macho	5mts	1un



Cabos e Baterias

Adaptador Jack

Adaptadores áudio estéreo que permite ligação de headsets de dois conectores a sistemas de apenas um. Cabo com revestimento em fibras trançadas e conectores banhados a ouro.

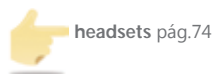

headsets pág.74



Código	Marca	Descrição	Emb
VELCAA33		fêmea 2x3,5mm stereo/macho 6,35mm stereo	1un
VELCAA34		fêmea 2x6,35mm stereo/macho 6,35mm stereo	1un
VELCAA29		fêmea 3,5mm stereo/macho 6,35mm stereo	1un
VELCAA28		fêmea 6,35mm mono/fêmea 6,35mm mono	1un
▶VELCAA27		macho 6,35mm mono/2x RCA fêmea	1un
VELCAA17		macho 3,5mm mono/2x RCA fêmea	1un
▶VELCAA14		macho 3,5mm mono/fêmea 6,35mm platinado	1un
VELCAA30		stereo fêmea 3,5mm/macho 6,35mm gold	1un



Emb



cod. VELCAA14



cod. VELCAA27

Ficha Neutrik

São utilizadas para as conexões de microfones e mesas de som. Possuem três pinos.



cod. VELCA126



Emb

Código	Marca	Descrição	Emb
VELCA126		XLR 3 pinos macho	2un

Cabo Toslink

Utiliza fibras ópticas de alta qualidade para oferecer maior nitidez e um som mais natural aos equipamentos audiovisuais.



cod. VELPAC201C015



Emb

Código	Marca	Descrição	Emb
VELPAC201C015		macho/macho mini - 1,5mts	1un

Cabo áudio/vídeo

Ideal para ligar aparelhos, consolas de jogos e câmeras de filmar. Os cabos SCART permitem ligar equipamentos entre si como por exemplo a televisão ao DVD entre outros.

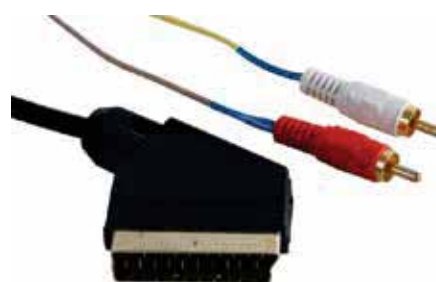

cod. VELAVB036/5.0



Emb

Código	Marca	Descrição	Dimensões	Emb
VELAVB021/10.0		3x RCA macho para 3x RCA fêmea	10mts	1un
VELAVB036/3.0		SCART macho para 2x RCA macho	3mts	1un
▶VELAVB036/5.0		SCART macho para 2x RCA macho	5mts	1un
VELAVB033/1.5		SCART macho para 1x SCART macho	1,5mts	1un
VELAVW151-10		3x RCA macho/macho	1,5mts	1un

Cabo DVR

Ideal para conexão de câmeras de vigilância.

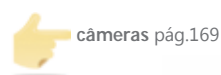

câmeras pág.169



cod. VELCCTVC20



Emb

Código	Marca	Descrição	Dimensões	Emb
VELDVR4/CAB		cabo conexão para DVR4 alimentação/coaxial Hi-Quality	20mts	1un
▶VELCCTVC20		cabo conexão para DVR4 alimentação/coaxial	20mts	1un



Cabo de ligação para câmeras

câmeras pág.169



Pode ser adicionado entre a câmara e o cabo de conexão ao DVR ou ao monitor. Opção de áudio para câmeras.

Saída de áudio: max. 2Vp-p. Fonte de alimentação: 12VDC/20mA

(usar PS1205R, não incluído). Consumo de energia: 10mA.

Comprimento do cabo: 60cm. Temperatura operacional: -10°C~45°C.

Dimensões: 40x14,5x8mm. Peso: 100g.



cod. VELMAM8

Código	Marca	Descrição	Dimensões	Emb
VELMAM8		com microfone incorporado	60cm	1un

Cabo VGA/SVGA



Ideal para conectar PC, portáteis, projectores LCD, plasmas e TFT.

Código	Marca	Descrição	Dimensões	Emb
VELPAC608B100		macho/fêmea	10mts	1un
VELPAC608B050		macho/fêmea	5mts	1un
▶VELPAC607B018		macho/macho	1,8mts	1un
VELPAC607B100		macho/macho	10mts	1un
VELPAC607B150		macho/macho	15mts	1un
VELPAC607B200		macho/macho	20mts	1un
VELPAC607B300		macho/macho	30mts	1un
VELPAC607B030		macho/macho	3mts	1un
VELPAC607T018		profissional macho/macho	1,8mts	1un
VELPAC607B050		alta densidade D15/D15 macho/macho	5mts	1un



cod. VELPAC607B018

Cabo SCART



Ideal para ligações audiovisuais tais como vídeos, TV's e DVD's.

Código	Marca	Descrição	Dimensões	Emb
VELPAC403B007		21 pinos macho/macho	0,75mts	1un
VELPAC403B100		21 pinos macho/macho	10mts	1un
VELPAC403B025		21 pinos macho/macho	2,5mts	1un
VELPAC403B015		21 pinos macho/macho	1,5mts	1un
▶VELPAC410T015		S-VHS profissional macho/macho	1,5mts	1un



cod. VELPAC410T015

Adaptador SCART



Permite ligar cabos SCART e através destes ligar equipamentos como vídeos, TV's e DVD's.

Código	Marca	Descrição	Emb
VELAVB041		saída - macho para 3x RCA fêmeas	1un



VELAVB041



Cabos e Baterias



Cabo coaxial

Os cabos coaxiais são utilizados em múltiplas aplicações desde áudio até às linhas de transmissão de frequências da ordem dos GHz. Ideal para ligações de áudio, TV e redes de computadores.

Código	Marca	Descrição	Dimensões	Emb
VELTLB4		BNC macho + 2 pincas crocodilo	—	1un
VELAVB103/1.0		BNC macho/fêmea 75ohms	1mts	1un
VELAVB103/3.0		BNC macho/fêmea 75ohms	3mts	1un
VELTLB2		BNC macho/macho 50ohms	2mts	1un
▶VELAVB031/3.0		BNC macho/RCA macho	3mts	1un
▶VELPAC701B015		com fichas de TV basic macho/fêmea	1,5mts	1un
VELPAC701B100		com fichas de TV basic macho/fêmea	10mts	1un
VELPAC701B025		com fichas de TV basic macho/fêmea	2,5mts	1un
VELPAC701B050		com fichas de TV basic macho/fêmea	5mts	1un
VELPAC700B015		com fichas de TV basic macho/macho	1,5mts	1un
VELPAC700B100		com fichas de TV basic macho/macho	10mts	1un
VELPAC700B050		com fichas de TV basic macho/macho	5mts	1un
VELPAC702B015		com fichas tipo F macho/macho basic	1,5mts	1un
VELPAC702B100		com fichas tipo F macho/macho basic	10mts	1un
VELPAC702B025		com fichas tipo F macho/macho basic	2,5mts	1un
VELPAC702B050		com fichas tipo F macho/macho basic	5mts	1un
VELPAC412C030		para vídeo BNC M/M 75ohms	3mts	1un



cod. VELAVB031/3.0



cod. VELPAC701B015

Adaptador TV coaxial



Ideal para conectar televisores. Melhora a transmissão e minimiza os ruídos das televisões.

Código	Marca	Descrição	Emb
VELPAC908T		profissional fêmea/fêmea	1un
VELPAC909T		profissional macho/macho	1un



cod. VELPAC908T



cod. VELPAC909T

Cabo HDMI



High-Definition Multimedia Interface (HDMI) é uma cabo com interface condutiva totalmente digital de áudio e vídeo capaz de transmitir dados não comprimidos, representando, por isso, uma melhor alternativa de cabos coaxial, vídeo composto, S-Video, SCART, vídeo componente, terminal D e VGA. O HDMI fornece uma interface de comunicação entre qualquer fonte de áudio/vídeo digital, como Blu-ray, leitor de DVD's, computador, consolas de jogos, amplificadores áudio/vídeo, set-top box. Ideal para qualquer dispositivo de som ou vídeo digital.

Código	Marca	Descrição	Dimensões	Emb
VELPAC401B050W		macho/macho com fichas 90°	5mts	1un
VELAVHC030		macho/macho 19pin, Hi Quality	3mts	1un
VELAVHA030		macho/macho 19pin	3mts	1un
VELAVHB050		macho/macho 19pin	5mts	1un
▶VELPAC401C018		macho/macho 90° Standard	1,8mts	1un
VELPAC401C025		macho/macho 90° Standard	2,5mts	1un
VELPAC400B007B		macho/macho 90°	0,75mts	1un



cod. VELPAC401C018

Código	Marca	Descrição	Dimensões	Emb
VELPAC400B015B		macho/macho	1,5mts	1un
VELPAC400B100B		macho/macho	10mts	1un
VELPAC400B025B		macho/macho	2,5mts	1un
VELPAC400B050B		macho/macho	5mts	1un
VELPAC400T015		macho/macho profissional	1,5mts	1un
VELPAC400C150		macho/macho standard	15mts	1un
VELPAC413C030		flat macho/macho 19pin	3mts	1un
VELPAC413C050		flat macho/macho 19pin	5mts	1un
VELAVHA050		pro macho/macho 19pin	5mts	1un
LTLFCAB017		Gold Plate V1.3	3mts	1un



Adaptador HDMI



Ideal para comunicação entre qualquer fonte áudio/vídeo digital, como Blu-ray, leitor DVD's, computador, consolas de jogos, amplificadores áudio/vídeo e set-top box.



cod. VELPAC921C

Código	Marca	Descrição	Emb
VELPAC925T		para micro HDMI macho/fêmea profissional	1un
VELPAC911T		profissional fêmea/fêmea	1un
VELPAC915T		profissional macho/DVI-D macho	1un
VELPAC920C		standard fêmea 90°/HDMI macho	1un
VELPAC911C		standart fêmea/fêmea	1un
VELPAC921T		mini-HDMI profissional em metal fêmea/HDMI macho	1un
▶VELPAC921C		mini-HDMI profissional em metal macho/HDMI fêmea	1un

Código	Marca	Descrição	Emb
VELPAC912T		profissional DVI-I macho/SVGA fêmea	1un
VELPAC914T		profissional fêmea/DVI-I macho	1un
VELPAC917T		profissional macho/DVI-D fêmea	1un
VELPAC913T		DVI-I profissional fêmea/DVI-I macho	1un

HDMI extender

Este adaptador estende os sinais HDMI até 30 metros sem qualquer perda de qualidade. Regenera o sinal HDMI antes de enviá-lo para a sua HDTV, monitor ou projector. Conectores banhados a ouro. Dimensões: 57x34x16mm.



cod. VELPAC923T

Código	Marca	Descrição	Emb
VELPAC923T		fêmea/fêmea - até 30mts	1un

Repetidor HDMI

O dispositivo HDMIAMP é um amplificador de HDMI com equalizador incorporado.



Vem com conectores banhados a ouro e permite a conexão de dois cabos HDMI juntos de forma a estender o sinal HDMI até 50 metros sem perda de sinal. Mantém a mesma qualidade da imagem igual à da origem (até 1080p).

Indicação LED para orientação cabo.

PSU incluído.



cod. VELHDMIAMP

Código	Marca	Descrição	Emb
VELHDMIAMP		1 in / 1 out	1un

Cabo S-VHS profissional

Ideal para ligar LCD's, plasmas, computadores e projectores.



cod. VELPAC409T025

Código	Marca	Descrição	Dimensões	Emb
VELPAC409T015		macho/macho	1,5mts	1un
▶VELPAC409T025		macho/macho	2,5mts	1un
VELPAC409T050		macho/macho	5mts	1un

Adaptador S-VHS

Banhado a ouro. Ideal para ligar LCD's e plasmas a computadores e projectores. Para utilizar com cabos de S-VHS.



cod. VELAVW139

cod. VELAVW140

Código	Marca	Descrição	Emb
VELAVW138		4P mini-DIN fêmea para RCA fêmea	1un
▶VELAVW139		4P mini-DIN fêmea para RCA macho	1un
▶VELAVW140		4P mini-DIN macho para RCA fêmea	1un



Cabos e Baterias

Cabo TV com tomadas



Conectores niquelados. Cabo tipo OFC. Blindagem de 32 fios + ALU folha. A velocidade de transmissão é bastante elevada devido à tolerância aos ruídos. Ideal para ligações de áudio, TV e redes de computadores.



cod. VELAVB028/1,5

Código	Marca	Descrição	Emb
VELAVB028/2.5	velleman	fichas coaxiais de TV 1x ângulo 90°	1un
▶VELAVB028/1.5	velleman	fichas coaxiais de TV ângulo 90°	1un

Cabo alimentação



Ideal para transformar a energia eléctrica sob a forma de corrente alternada em energia eléctrica de corrente contínua.

Código	Marca	Descrição	Dimensões	Cor	Emb
VELAVW138	velleman	com tomada isqueiro e conexões banana	1,8mts	●	1un
VELCW117	velleman	PC splitter 5,25 macho/2x5,25 fêmea	15cm	—	1un
▶VELCW114	velleman	ATX 20pin macho/24pin fêmea	8cm	—	1un
VELNET14	velleman	fêmea tipo compaq	2mts	●	1un
VELNETSNOER-3G	velleman	—	3mts	●	1un
VELNET3B3M	velleman	para UPS macho/fêmea	3mts	●	1un
VELNET3B	velleman	para UPS macho/fêmea	1,8mts	●	1un

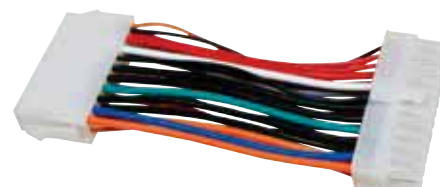

cod. VELCW114

Cabo Firewire

Cabo de interface serial, criado pela Apple para computadores pessoais e aparelhos digitais de áudio e vídeo. Oferece comunicações de alta velocidade e serviços dados em tempo real.



cod. VELCW081

Código	Marca	Descrição	Dimensões	Emb
▶VELCW081	velleman	4 pinos / 4 pinos IEEE-1394	1,5mts	1un
VELCW083	velleman	6 pinos / 4 pinos IEEE-1394	1,5mts	1un
754AK-1394B-18	DIGITUS	9 pinos macho/9 pinos macho 800 IEEE 1394B	1,8mts	1un
75457652	DIGITUS	6 pinos/6 pinos IEEE 1394	1,8mts	1un

Cabo teclado

Ideal para ligar um teclado a um computador.



teclado pág.75



cod. VELCW028

Código	Marca	Descrição	Emb
▶VELCW028	velleman	PS/2 mini DIN 6 macho/mini DIN 6 fêmea	1un
VELCW029	velleman	PS/2 mini DIN 6 macho/mini DIN 6 macho	1un
VELCW026	velleman	extensão macho DIN5/fêmea DIN5 2mts	1un



Cabo USB

Ideal para conexão de periféricos, como teclados, câmeras digitais, impressoras, leitores multimídia portáteis, discos e adaptadores de rede para computadores. Tornou-se comum em outros dispositivos, como smartphones, PDA's e consolas de jogos.

Código	Marca	Descrição	Dimensões	Emb
VELPAC603B018		2.0 A / USB A macho/fêmea	1,8mts	1un
VELPAC603B050		2.0 A / USB A macho/fêmea	5mts	1un
VELPAC605B018		3.0 A / USB A macho/fêmea	1,8mts	1un
VELPAC605B025		3.0 A / USB A macho/fêmea	2,5mts	1un
VELPAC606B025		3.0 A / micro-USB macho/macho	2,5mts	1un
VELPAC606B018		3.0 A / micro-USB macho/macho	1,8mts	1un
LTLFCAB002		USB-A macho/USB-B fêmea	3mts	1un
VELPAC610B007		2.0 A para micro-USB	75cm	1un
VELPAC602B007		2.0 A para micro-USB	75cm	1un
VELPCMP65Y		2.0 para iPhone/iPad 5 amarelo	1mts	1un
VELPLUGSPSET130		2.0 para iPhone/iPad/micro USB 3 em 1	1mts	1un
VELPCUSB36		2.0 para transferência ficheiros	2mts	1un
VELPAC604B018		3.0 basic USB A/USB A	1,8mts	1un
VELPAC604B025		3.0 basic USB A/USB A	2,5mts	1un
VELPAC604B050		3.0 basic USB A/USB A	5mts	1un
VELEM9613		3.0 profissional USB A/USB B	3mts	1un
VELPAC602B018		2.0 A/mini-USB	1,8mts	1un
VELPAC602B050		2.0 A/mini-USB	5mts	1un
VELPAC600B018		2.0 A/USB A	1,8mts	1un
▶VELPAC600B050		2.0 A/USB A	5mts	1un
VELPAC603B025		2.0 A/USB A macho/fêmea	2,5mts	1un
VELPAC601B050		2.0 A/USB B	5mts	1un
▶VELPAC601B018		2.0 A/USB B macho/macho	1,8mts	1un
VELPAC601T018		profissional 2.0 USB A/B macho/macho	1,8mts	1un
VELPLUGSPSET10		retrátil 3 em 1 iPad/iPhone/iPod micro-USB + mini-USB	80cm	1un
75470010	DIGITUS	transferência de dados	1,5mts	1un



cod. VELPAC600B050



cod. VELPAC601B018

Adaptador USB

Ideal para conexão de periféricos, como teclados, câmeras digitais, impressoras, leitores multimídia, portáteis, discos e adaptadores, de rede para computadores. Permite comunicar e fornecer energia eléctrica.



cod. VELCW070

Código	Marca	Descrição	Emb
VELCW088		PS2 macho/USB A fêmea	1un
VELCW071		USB A fêmea/B fêmea	1un
▶VELCW070		USB A macho/B fêmea	1un
VELPCUSB45		3.0 / SATA	1un
VELEM7016		3.0 para discos IDE/SATA	1un

Cabo conversor USB

Ideal para conectar dispositivos com uma porta paralela à porta USB do computador.



cod. VELEM1116

Código	Marca	Descrição	Emb
VELEM1116		porta série RS232 (versão basic)	1un



Cabos e Baterias

Cabo rede UTP



Tipo de cabo que tem uma par de fios entrelaçados um ao redor do outro para cancelar as interferências electromagnéticas de fontes externas e interferências mútuas entre cabos vizinhos. Cabos muito utilizados em linhas telefônicas.



cod. VELCW8100I



cod. VELCW7015I

Código	Marca	Descrição	Dimensões	Emb
VELPAC609B007	Velleman	Cat5E RJ45 basic	0,75mts	1un
VELPAC609B018	Velleman	Cat5E RJ45 basic	1,8mts	1un
VELPAC609B200	Velleman	Cat5E RJ45 basic	20mts	1un
VELPAC609B030	Velleman	Cat5E RJ45 basic	3mts	1un
VELPAC609B300	Velleman	Cat5E RJ45 basic	30mts	1un
VELCW70015I	Velleman	Cat6 RJ45	0,15mts	1un
VELCW7003I	Velleman	Cat6 RJ45	0,30mts	1un
VELCW7015I	Velleman	Cat6 RJ45	1,5mts	1un
VELCW7100I	Velleman	Cat6 RJ45	10mts	1un
VELCW7150I	Velleman	Cat6 RJ45	15mts	1un
VELCW7010I	Velleman	Cat6 RJ45	1mts	1un
VELCW7200I	Velleman	Cat6 RJ45	20mts	1un
VELCW7020I	Velleman	Cat6 RJ45	2mts	1un
VELCW7030I	Velleman	Cat6 RJ45	3mts	1un
VELCW7070I	Velleman	Cat6 RJ45	7mts	1un
VELCW8100I	Velleman	Cat6 RJ45 com blindagem	10mts	1un
VELCW8200I	Velleman	Cat6 RJ45 com blindagem	20mts	1un
VELCW8030I	Velleman	Cat6 RJ45 com blindagem	3mts	1un
VELCW8050I	Velleman	Cat6 RJ45 com blindagem	3mts	1un

Cabo série



Para ligação de equipamentos de impressão a computadores e portáteis.



cod. VELCW014

Código	Marca	Descrição	Dimensões	Emb
VELCW014	Velleman	D9 macho/D9 fêmea	2mts	1un
VELCW013	Velleman	D9 macho/D9 macho	2mts	1un

Cabo FTP



Cabos cobertos pelo mesmo composto do UTP categoria 5 Plenum. Neste tipo de cabo, uma película de metal é enrolada sobre o conjunto de pares trançados, melhorando a resposta ao EMI. Exige maiores cuidados quanto ao aterramento para garantir eficácia frente às interferências.



cod. VELPAC609T007

Código	Marca	Descrição	Dimensões	Emb
VELFTPAC6/100	Velleman	CAT6, 4 pares trançados	100mts	1un
VELSTP8025	Velleman	CAT5E, 4 pares trançados	100mts	1un
VELPAC609T050	Velleman	Cat5E RJ45 profissional	5mts	1un
VELPAC609T007	Velleman	Cat6 RJ45 profissional	0,75mts	1un
VELPAC609T030	Velleman	Cat6 RJ45 profissional	3mts	1un



Conjunto cabos Patch

Cores: preto, amarelo, branco, vermelho, verde, azul.
Comprimento: 1m. Conectores : 2x6,35mm jack mono macho, 90°
Ø exterior: 5mm. Condutor interno: 0,12mmx20
Trança: 0,12mmx64



cod. VELPAC126

Código	Marca	Descrição	Dimensões	Emb
VELPAC126		profissional, 6x2x6,35mm mono macho	1mt	1un

Cabo extensão

Ideal para ligar uma rede LAN.



cod. VELTCU368

Código	Marca	Descrição	Dimensões	Emb
VELTCU364		6P6C macho/6P6C macho	4mts	1un
▶VELTCU368		6P6C macho/6P6C macho	8mts	1un
VELTCU3616		4P4C macho/macho	16mts	1un
VELTCU374		4P4C macho/macho para auscultador	3mts	1un
VELTCU374B		4P4C macho/macho para auscultador	3mts	1un
VELTCU363		6P4C macho/6P4C macho retráctil	3mts	1un

Adaptador RCA

Os conectores RCA são comumente utilizados em equipamentos eletrônicos.



Normalmente são usados em conjunto com cabos blindados com uma malha externa que é aterrada. A parte externa do conector macho é soldada à malha, tornando-se como que uma continuação da blindagem, evitando a indução de parasitas no sinal.



cod. VELAVB060

Código	Marca	Descrição	Dimensões	Emb
VELCAA20		2x fêmea/jack macho	3,5mm	1un
VELCAA39		2x fêmea/RCA macho gold plated	—	1un
VELCAA25		fêmea/Jack macho mono	6,35mm	10un
VELCAA42		fêmea/fêmea	—	25un
▶VELAVB060		splitter macho/2x fêmea	—	1un
VELCAA43		em metal fêmea/fêmea	—	1un

Conector de pressão

Vários fios e tamanhos. Ideal para montar cabolagem à medida das suas necessidades. Diversas cores.



cod. VELMMP104

Código	Marca	Descrição	Dimensões	Cor	Emb
VELMMP107		UP2A, 2 fios	0,4-0,8mm		50un
▶VELMMP104		UR, 3 fios	0,4-0,8mm		25un
VELMMP105		UY, 3 fios	0,4-0,8mm		100un

Conector modular

Ideal para montar cabolagem à medida das suas necessidades.

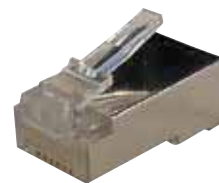

cod. VEL8P8CRS

Código	Marca	Descrição	Emb
VEL4P4C		RJ10 4P4C	50un
VEL6P4C		RJ11 6P4C	50un
VEL8P8C/B		RJ45 8P8C	25un
VEL8P8C		RJ45 8P8C	25un
VEL8P8C/6		RJ45 8P8C CAT6	25un
VEL8P8CR		RJ45 8P8C para cabo UTP redondo	25un
▶VEL8P8CRS		RJ45 8P8C para cabo UTP com blindagem	10un



Cabos e Baterias

Tampa para fichas RJ45

Ideal para montar cabolagem à medida das suas necessidades.

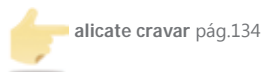

alicate cravar pág.134



cod. VELSPCY

Código	Marca	Descrição	Cor	Emb
VELSPCY		borracha macia	Y B BE W GY BK R	25un
VELCV044		adpatador terminal para 8P8C		1un

Fonte de alimentação DC

Terminal para ficha de alimentação.



cod. VELCD017

Código	Marca	Descrição	Dimensões	Emb
VELCD004		plástico	2,1x5,5x14mm	25un
VELCD012H		plástico	2,5x5,5x14mm	10un
VELCD010H		plástico	2,5x5,5x9mm	10un
VELCD019		fêmea	5,5x2,1mm	5un
VELCD015		fêmea	5,5x2,5mm	1un
VELCD017		fêmea	5,5x2,5mm	5un
VELCD016		macho	5,5x2,5mm	1un
VELCD018		macho	5,5x2,5mm	1un

Acopolador

Ideal para estender a conexão de periféricos informáticos.



cod. VELTCU3



cod. VELAVB055

Código	Marca	Descrição	Emb
VELTCU3		8P8C 2x fêmea	1un
VELTCU3/B		8P8C 2x fêmea bulk	1un
VELTCU6		8P8C 3x fêmea	1un
VELTCU15		duplo 8P8C - 1 macho+2 fêmea	1un
VELAVB057		1x RCA fêmea/1x RCA fêmea	1un
VELAVB058		2x RCA fêmea/2x RCA fêmea	1un
VELAVB059		3x RCA fêmea/3x RCA fêmea	1un
VELTCU7		6P4C - 1 macho+2 fêmea	1un
VELTCU4		triplo 6P4C - 3 fêmea	1un
VELAVB056		S-VHS+2x RCA fêmea/S-VHS+2x RCA fêmea	1un
VELAVB055		S-VHS fêmea/1x RCA fêmea	1un
VELAVB053		S-VHS fêmea/1x RCA macho	1un
VELAVB054		S-VHS fêmea/1x S-VHS fêmea	1un



cod. VELAVB059



Ficha BNC

Funciona através de pressão. Conector para cabos coaxiais. Para aplicações de RF que necessitem de um conector rápido, apto para UHF e impedância constante. Muito utilizado em equipamentos de rádio de baixa frequência, CFTV e instrumentos de medição.



cod. VELCBNC04B



cod. VELCBNC01C

Código	Marca	Descrição	Emb
VELCBNC04A	VELLEMAN	fêmea RG58/U de torção	1un
▶VELCBNC04B	VELLEMAN	fêmea RG59/U de torção	1un
VELCBNC04C	VELLEMAN	fêmea RG6/U de torção	1un
▶VELCBNC01C	VELLEMAN	macho RG56/U crimpagem rápida	2un
VELCBNC02A	VELLEMAN	macho RG58/U de torção	1un
VELCBNC01B	VELLEMAN	macho RG59/U crimpagem rápida	2un

Código	Marca	Descrição	Emb
VELCBNC02B	VELLEMAN	macho RG59/U de torção	1un
VELCBNC34B	VELLEMAN	macho RG59/U crimpagem	3un
VELCBNC02C	VELLEMAN	macho RG6/U de torção	1un

Adaptador BNC

Ideal para equipamentos de rádio de baixa frequência, equipamentos de CFTV e instrumentos de medição. Vários formatos e tamanhos. Para utilização em fichas BNC.



cod. VELCBNC27



cod. VELCBNC25

Código	Marca	Descrição	Emb
▶VELCBNC25	VELLEMAN	T fêmea/2x BNC fêmea	5un
VELCBNC24	VELLEMAN	T fêmea/2x BNC macho	5un
▶VELCBNC27	VELLEMAN	X 1x BNC macho/3x BNC fêmea	5un
VELCBNC26	VELLEMAN	X 4x BNC fêmea	5un
VELCBNC18	VELLEMAN	fêmea/fêmea	10un
VELCBNC21	VELLEMAN	fêmea/RCA macho	10un
VELCBNC10	VELLEMAN	macho/macho	10un

Terminador BNC

Ideal para equipamentos de rádio de baixa frequência. Equipamentos CFTV e instrumentos de medição. Para utilização com fichas BNC.



cod. VELCBNC03

Código	Marca	Descrição	Emb
▶VELCBNC03	VELLEMAN	macho 50 Ohms	1un
VELCBNC03B	VELLEMAN	macho 75 Ohms	1un

Ficha XLR

Os conectores XLR são utilizados para as conexões de microfones e mesas de som. Possuem três pinos blindados e podem ser dotados de trava.



cod. VELCA094

Código	Marca	Descrição	Cor	Emb
▶VELCA094	VELLEMAN	3 pinos fêmea	—	1un
VELCA095	VELLEMAN	3 pinos macho	—	1un
VELCA101	VELLEMAN	3 pinos ID macho	Y G	1un
VELCA100R	VELLEMAN	3 pinos ID fêmea	●	1un

Adaptador XLR

Adaptador XLR são utilizados para as conexões de microfones e mesas de som.

Código	Marca	Descrição	Emb
VELCAA12		3P fêmea/RCA fêmea	1un
VELCAA13		3P fêmea/RCA macho	1un
VELCAA59		3P fêmea/5P fêmea	1un
VELCAA62		3P fêmea/5P macho	1un
VELCAA05		3P fêmea/jack macho stereo	1un
VELCAA48		3P fêmea/jack stereo	1un
VELCAA08		3P macho/jack fêmea mono	1un
VELCAA09		3P macho/jack fêmea stereo	1un
VELCAA07		3P macho/jack macho mono	1un
VELCAA10		3P macho/RCA macho	1un
VELCAA06		3P macho/3P macho	1un
VELCAA03		3P macho/jack macho mono	1un



cod. VELCAA12



cod. VELCAA48

Código	Marca	Descrição	Emb
VELCAA04		3P macho/jack macho stereo	1un
VELCAA01		3P/jack mono	1un
VELCAA02		3P/3P	1un
VELCAA63		5P fêmea/3P macho	1un

Adaptador REAN

Adaptador REAN para phono fêmea/fêmea



cod. VELNYS355

Código	Marca	Descrição	Emb
VELNYS355		phono fêmea/fêmea	1un

Adaptador Ultrafalt

Contactos dourados

Adaptador D9 D9 fêmea / fêmea.



cod. VELCW067

Código	Marca	Descrição	Emb
VELCW067		D9 fêmea/D9 fêmea	1un

Adaptador tipo F em T

Ideal para instalar o conector no cabo sem que haja necessidade de utilizar qualquer tipo de ferramenta, reduzindo ao mínimo o tempo de aplicação sem, no entanto, existir qualquer tipo de perda de qualidade na ligação.



cod. VELCF14

Código	Marca	Descrição	Emb
VELCF14		1x fêmea/2x fêmea	10un

Alimentador compacto

Com várias fichas e para os diversos tipos de utilização, os alimentadores universais são ideais para ter sempre à mão quando necessita de carregar telemóveis, portáteis entre outros.

Código	Marca	Descrição	Emb
VELPSSEUSB2		com conector micro USB 5V-500mA	1un
VELPSSEUSB1		com conector mini USB 5V-500mA	1un
VELEPSSSE10	PEREL	comutado 12Vdc 1000mA 12W	1un
VELPSC1309E		comutado 220Vac/ tomada de isqueiro auto	1un
VELPSSMV14		comutado 3,75W com saída USB	1un
VELEPSSSE5	PEREL	comutado 3V-12Vdc 600mA 7,2W	1un
VELPSSE37		comutado ultra compacto 3Vdc/7Vdc 13W 2,5Amp	1un
VELPSSE11		universal comutado 3Vdc/12Vdc 2250mA 27W	1un



cod. VELPSSE37



Splitter



Splitter é um filtro de telefone ou headphone padrão que permite que vários dispositivos sejam conectados a uma tomada de telefone RJ45 .



cod. VELTELADSL

Código	Marca	Descrição	Emb
▶VELTELADSL		ADSL/Telefone	1un
VELPCMP59		headphones 1/2 jacks stereo	1un

Gender Changer

É um dispositivo de hardware que se coloca entre dois conectores de cabo do mesmo tipo e gênero. Um exemplo é um shell conector do cabo com duas fêmeas ou dois conectores macho nele, usado para corrigir as incompatibilidades que resultam quando interligando dois dispositivos ou cabos com o mesmo gênero de conector.



cod. VELCW039

Código	Marca	Descrição	Emb
▶VELCW039		D25 macho/D25 macho	1un
VELCW038		D9 fêmea/D9 fêmea	1un
VELCW037		D9 macho/D9 macho	1un

Kit cabos

Kit de cabos para utilização em electrónica.



cod. VELK/MOW

Código	Marca	Descrição	Emb
▶VELK/MOW		multifilares com secção de 2mm	1un
VELK/MOWM		unifilar com secção de 2mm	1un
VELCHASET1		e conectores áudio para amplificação auto	1un

LAN Interface



A interface "LAN" (Local Area Network) é utilizada para conectar a outros computadores da mesma rede, por exemplo uma rede doméstica, ou de um escritório.



cod. VELPCUSBLAN

Código	Marca	Descrição	Emb
▶VELPCUSBLAN		USB 2.0	1un

Manga para cabos



As mangas elásticas são utilizadas para agrupar e proteger fios, cabos e mangueiras. São constituídas por fios de monofilamento múltiplos (por exemplo, nylon, poliéster) entrançados em conjunto. Mangas de nylon tem mais fios do que mangas de poliéster, dando-lhes uma sensação mais suave. Elas são menos susceptíveis ao desgaste do que as mangas de poliéster e será mais difícil de derreter com uma pistola de calor. Devido à trança apertada, a manga de nylon será menos elástica do que as mangas de poliéster, diâmetro da manga deverá estar mais perto do diâmetro real do cabo(s). Aplicações: computador / cabos áudio, fiação auto, ...



cod. VELWBCS6

Código	Marca	Descrição	Emb
▶VELWBCS6		com conector micro USB 5V-500mA	1un

Manga retráctil com solda



Processo de fusão e encolhimento retráctil por calor. Adesivo fundido à prova de água quente. Código de cores para a emenda de fio-a-fio. Manga calor retráctil transparente com solda isolante. Proporciona alívio da tensão. Fácil inspecção. Comprimento: 26mm; tipo de fio: AWGAWG 26~AWG 24 (0,129~0,205mm²); proporção de encolhimento: 2:1; temperatura de operação: -55°C~105°C; temperatura da solda totalmente liquefeita: 115°C; recuperação total de temperatura: 110°C.



cod. VELSTS2

Código	Marca	Descrição	Emb
VELSTS1		para emendas - 110°C-1,7mm	4un
VELSTS2		para emendas - 110°C-2,7mm	4un
VELSTS3		para emendas - 110°C-4,5mm	4un
VELSTS4		para emendas - 110°C-6,0mm	4un

Terminais e conectores



O conjunto sortido de 150 peças, inclui 70 conectores de anel, 25 conectores de pá, 27 conectores de pá, 14 machos e 14 fêmeas. Os conectores terminais são de qualidade, com alta condutividade industrial e isolamento de protecção. O conjunto inclui uma caixa organizadora para a identificação rápida e fácil com gráfico incorporado. Código de cores por tamanho.



cod. VELHAS05

Código	Marca	Descrição	Emb
VELHAS05		sortido terminais e conectores	150un

Transformador conversor



Autotransformador.
Tensão de conversão: 200-240V para 100-120V (50Hz)
Carga: max 45W. Dimensões: 89x62x90mm



cod. VELPSD45N

Código	Marca	Descrição	Emb
VELPSD45N		220V/110V 45W	1un

Wi-Fi HotSpot

Permite-lhe ter acesso à uma rede de internet em qualquer lugar.



cod. VELEM4610

Código	Marca	Descrição	Emb
VELEM4610		router de viagem para dispositivos Apple	1un
VELEM4630		Travel Adapter	1un

Cabo telefone

Para conexão de telefones.



cod. VELTFC4008I

Código	Marca	Descrição	Cor	Emb
VELTFC4008I		4x0,08mm - 100mts		1un
VELTFC4008BK		4x0,08mm - 100mts		1un



Conjunto de fichas

Conjunto composto pelas seguintes fichas: 2,5mm; 3,5mm; 3,0x1,0mm; 5,0x2,1mm; 5,5x2,1mm; 5,0x2,5mm; 5,5x2,5mm; 3,5x1,35mm; 4,0x1,7mm; 4,75x1,75mm; 5,0x1,5mm; 5,5x1,5mm; 5,5x2,8mm; 6,3x3,0mm; 7,0x1,0mm; 2,35x0,78mm.



cod. VELPLUGSPSET1

Código	Marca	Descrição	Emb
VELPLUGSPSET1	VELLEMAN	fichas destacáveis em giftbox	16un

Ficha dupla

Ficha tipo Schuko. Com duas tomadas e interruptor.



cod. VELEB2SW-G

Código	Marca	Descrição	Emb
VELEB2SW-G	PEREL	com interruptor	1un

Extensão eléctrica

Diversas entradas e comprimentos de cabo. Ideais para conectar vários aparelhos à electricidade. Com protecção para crianças.

Código	Marca	Descrição	Dimensões	Emb
VELECR10N-G	PEREL	com desenrolador 4 tomadas e cabo	10mts	1un
VELECO5R15-G	PEREL	cabo borracha - 3x1,5mm	5mts	1un
VELECO5R25	VELLEMAN	cabo borracha - 3x2,5mm	5mts	1un
VELECO10R25-G	PEREL	cabo borracha - 3x2,5mm	10mts	1un



cod. VELECO5R15-G

Extensão CEE16

Características: 3 pinos (2P + E) ficha CEE; Cabo de neoprene; CEE tomada; IP44.
Corrente: 16A; Tensão: 230VAC; Cabo: H07RN-F 3G2.5;
Comprimento: 20m.



cod. VELEEC20NP25

Código	Marca	Descrição	Dimensões	Emb
VELEEC20NP25	PEREL	neoprene	20mts	1un

Splitter de tomadas CE

3-pinos (2P+E) CEE plug; 3 x CEE, com tampa de segurança; IP 44.



cod. VELEEC20NP25

Código	Marca	Descrição	Emb
VELECEES1	VELLEMAN	1 macho 3 fêmea	1un



Cabos e Baterias

Bloco tomadas

Ideais para conectar à electricidade vários aparelhos ao mesmo tempo.

Código	Marca	Descrição	Dimensões	Cor	Emb
VELEB3S-3-G	PEREL	3 tomadas+interruptor	3mts	○	1un
VELEB4STB-G	PEREL	4 tomadas	1,5mts	●	1un
▶VELEBP04N-G	PEREL	4 tomadas+interruptor	1,5mts	●	1un
VELEB4S-G	PEREL	4 tomadas+interruptor	1,5mts	○	1un
VELEB4S-3-G	PEREL	4 tomadas+interruptor	3mts	○	1un
VELEB5S-G	PEREL	5 tomadas+interruptor	1,5mts	○	1un
VELEBP08N-G	PEREL	8 tomadas+interruptor	1,5mts	●	1un
VELEBP06S-G	velleman	6 fichas schuko+protecção picos de corrente	1,5mts	●	1un
▶VELNETBS8TVT	velleman	alimentação NET com tomada schuko e protecções	1,5mts	○	1un
VELEBP04L-G	velleman	mesa elevatório com 4 tomadas schuko	2mts	●	1un
VELEBP08PDU-G	velleman	com 8 fichas schuko 19"	2,15mts	●	1un



cod. VELEBP04N-G



cod. VELNETBS8TVT

Tomada strip

Interruptor ligar/desligar. Corrente nominal de saída AC-4

Índice de aumento de energia - 525J

Código	Marca	Descrição	Emb
EAT68581	EAT-N	4 tomadas	1un



cod. EAT68581



Power Cube

PowerCube Extended. Pode ser montado em qualquer lugar de forma a ter uma tomada ao alcance. Ideal para carregar vários equipamentos ao mesmo tempo. O PowerCube também inclui uma porta USB , para os dispositivos móveis (incluindo computadores, tablet, etc). Podem ser recarregadas a partir do seu desktop. Referência 7542440005, dispõe de controlo remoto que permite desligar todos os equipamentos ligados ao power cube a partir de outra divisão. Tipo de encaixe: F/C. Base de conexão 16A/230V, 3680W.

Código	Descrição	Cor	Emb
7541440003	5 tomadas / cabo 1,5mts	●	1un
7541440004	4 tomadas+2 USB / cabo 1,5mts	●	1un
7542440005	com control remoto / 4 tomadas / cabo 1,5mts	—	1un



cod. 7541440004

Adaptador tomada CE

Carga máxima: 16A; 3x1,5mm;

Tamanho: 40cm; IP 44;

Código	Marca	Descrição	Dimensões	Emb
VELECEEC3M-G	velleman	16A macho/Schuko fêmea 16A - 3x1,5mm	40cm	1un



cod. VELECEEC3M-G





Adaptador de corrente



Adaptador de corrente que permite ligação de várias fichas.
110V-250V, 10 A



cod. 75419316

Código	Descrição	Emb
75419316	multifunções para viajantes	1un

Conjunto organização de cabos



O assistente perfeito de organização quando se lida com cabos de cablagem aglomerada. Ideal para PC's, Hi-Fi, Tv, etc.



Código	Marca	Descrição	Emb
VELECTSET1	velleman	organização de cabos	1un
VELSW16B	velleman	organizador em espiral	1un

cod. VELECTSET1

Protecção anti-água



Para utilização no exterior.
Protege as fichas das intempéries.

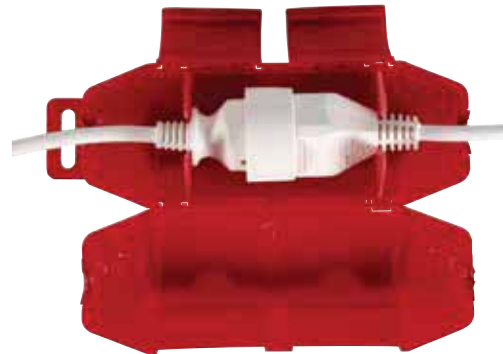

Código	Marca	Descrição	Emb
VELNETPP	velleman	para ligações tipo schuko	1un

cod. VELNETPP



Guia de Pilhas

Alcalina

Possuem uma energia mais densa e uma vida útil mais longa que as de zinco carbono.
Indicada para lanternas, relógios, MP3, câmeras fotográficas.

Zinco de Carbono

Para necessidades básicas, são mais baratas mas com uma duração mais curta.
Indicada para lanternas, relógios, MP3, câmeras fotográficas.

Ni-MH

Recarregáveis, oferecem maior capacidade, maior tempo de vida e são menos poluentes. Indicadas para dispositivos com elevado consumo de energia.

Lítio

Recarregáveis com maior duração, não viciam e são mais leves.
Indicadas para mp3, telemóveis, relógios, computadores.

Óxido de Prata

Oferecem um bom rendimento e são estáveis às altas temperaturas.
Devido ao formato de botão são indicadas para chaves de automóveis, calculadoras, câmeras fotográficas.



Pilhas

Alcalina



Código	Tipo	IEC	Voltagem	Emb
1961115	A23	—	12V	blister, 1un
1961025	9V	6LR61	9V-530mAh	blister, 1un
1961118	N	LR1	1,5V-850mAh	blister, 1un
1961029	C	LR14	1,5V-7000mAh	blister, 2un
1961028	D	LR20	1,5V-15000mAh	blister, 2un
1961027	AAA	LR3	1,5V-1100mAh	blister, 4un
1961030	AA	LR6	1,5V-2600mAh	blister, 4un

Alcalina tipo botão



Código	Tipo	IEC	Voltagem	Emb
1961016	1,5V	LR44	1,5V	blister, 1un

Zinco Carbono



Código	Tipo	IEC	Voltagem	Emb
VEL4R25C	6,0V	4R25	6,0V-7700mAh	blister, 1un
VEL6F22SC	9V	6F22	9V-400mAh	blister, 1un
VELR6C/10	AA	LR6	1,5V-1200mAh	blister, 10un
VELR6C	AA	LR6	1,5V-1200mAh	blister, 4un
VELR03C	AAA	R3	1,5V-450mAh	blister, 4un
VELR14C	C	R14	1,5V-3200mAh	blister, 2un
VELR20C	D	R20	1,5V-8000mAh	blister, 2un

Zinco Carbono tipo botão



Código	Tipo	IEC	Voltagem	Emb
VELV10RC	1,4V	PR70	1,4V-90mAh	blister, 6un

Ni-MH recarregáveis



Código	Tipo	IEC	Voltagem	Emb
1961120	9V	—	9V-200mAh	blister, 1un
1961119	AA	HR6	1,2V-2100mAh	blister, 2un
1961111	AA	HR6	1,2V-2600mAh	blister, 2un
1961051	AAA	HR03	1,2V-1000mAh	blister, 2un

Lítio



Código	Tipo	IEC	Voltagem	Emb
1961009	3V	CR123A	3V-1600mAh	blister, 1un
1961117	3V	CR2	3V-920mAh	blister, 1un

Alcalina



Código	Tipo	IEC	Voltagem	Emb
VEL3LR12C	4,5V	3LR12	4,5V-4400mAh	blister, 1un
VEL4LR44C	6,0V	4LR44	6,0V-65mAh	blister, 1un
VELGP27GAC	A27	—	12,0V-18mAh	blister, 1un
VELGP23GAC	A23	—	12,0V-33mAh	blister, 5un
VELLR1C	N	LR1	1,5V-800mAh	blister, 2un
VELLR6C/24	AA	LR6	1,5V-2600mAh	caixa, 24un

Alcalina tipo botão



Código	Tipo	IEC	Voltagem	Emb
VELV393AC	1,5V	LR754	1,5V-52mAh	blister, 10un
VELV394AC	1,5V	LR936	1,5V-50mAh	blister, 10un
VELV386AC	1,5V	LR43	1,5V-108mAh	blister, 10un
VELV13GAC	1,5V	LR44	1,5V-125mAh	blister, 10un
VELV379AC	1,5V	LR521	1,5V-12mAh	blister, 10un
VELV364AC	1,5V	LR621	1,5V-13mAh	blister, 10un
VELV377AC	1,5V	LR626	1,5V-18mAh	blister, 10un
VELV362AC	1,5V	LR721	1,5V-21mAh	blister, 10un
VELV396AC	1,5V	LR726	1,5V-25mAh	blister, 10un
VELV371AC	1,5V	LR921	1,5V-30mAh	blister, 10un
VELV395AC	1,5V	LR926	1,5V-34mAh	blister, 10un

Ni-MH



Código	Tipo	IEC	Voltagem	Emb
VELV7/8HC	9V	6KR22	9V-200mAh	blister, 1un
VELT3004C	3,6V	—	3,6V-300mAh	blister, 1un
VELT3006C	3,6V	—	3,6V-3600mAh	blister, 1un

Ni-MH recarregáveis



Código	Tipo	IEC	Voltagem	Emb
VELHR14C	C	R14	1,2V-3500mAh	blister, 2un
VELHR6C/22	AA	LR6	1,2V-2200mAh	blister, 2un
VELHR6C/25B	AA	LR6	1,2V-2500mAh	blister, 4un
VELHR3C	AAA	R3	1,2V-600mAh	blister, 2un
VELHR3C/11	AAA	R3	1,2V-1100mAh	blister, 2un
VELHR20C	D	R20	1,2V-7000mAh	blister, 2un

Lítio tipo botão



Código	Tipo	IEC	Voltagem	Emb
1961001	3V	CR2016	3V-90mAh	blister, 1un
1961017	3V	CR2450	3V-560mAh	blister, 1un
1961002	3V	CR2025	3V-170mAh	blister, 1un



Lítio



Código	Tipo	IEC	Voltagem	Emb
VELCR123AC	3V	CR17345	3V-1300mAh	blister, 1un
VEL2CR5C	6,0V	2CR5	6,0V-1500mAh	blister, 1un
VELCR2C	3,0V	CR2	3,0V-800mAh	blister, 1un
VEL6LI61C	9V	6LR61	9V-1200mAh	blister, 1un

Lítio tipo botão



Código	Tipo	IEC	Voltagem	Emb
1961116	3V	CR2032	3V-230mAh	blister, 1un
VELCR2032C	3V	CR2032	3V-230mAh	blister, 5un
VELCR1220C	3,0V	CR1220	3,0V-35mAh	blister, 5un
VELCR1616C	3,0V	CR1616	3,0V-55mAh	blister, 5un
VELCR1620C	3,0V	CR1620	3,0V-60mAh	blister, 5un
VELCR1632C	3,0V	CR1632	3,0V	blister, 1un
VELCR2016C	3,0V	CR2016	3,0V-85mAh	blister, 5un
VELCR2320C	3,0V	CR2320	3,0V-135mAh	blister, 1un
VELCR2330C	3,0V	CR2330	3,0V-280mAh	blister, 1un
VELCR2450C	3,0V	CR2450	3,0V-560mAh	blister, 1un
VELCR2025C	3,0V	CR2025	3,0V-170mAh	blister, 5un
VELV391AC	1,5V	LR1120	1,5V-42mAh	blister, 10un
VELV389AC	1,5V	LR1130	1,5V-68mAh	blister, 10un
VELV392AC	1,5V	LR41	1,5V-68mAh	blister, 10un
VELCR2430C	3,0V	CR2430	3,0V-280mAh	blister, 1un

Óxido de Prata



Código	Tipo	IEC	Voltagem	Emb
VEL4SR44C	6,2V	4SR44	6,2V-160mAh	blister, 1un
VELV392	1,55V	SR41	1,55V-38mAh	blister, 1un

Tamanho real

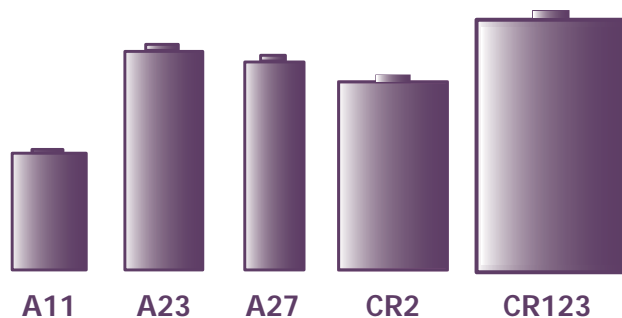

A11 A23 A27 CR2 CR123

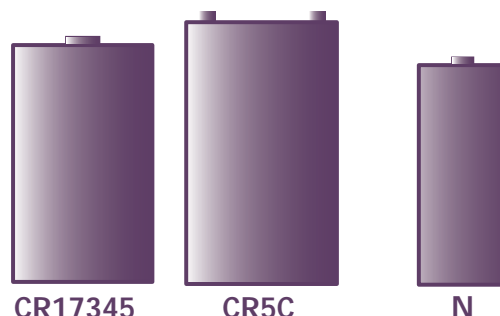

CR17345 CR5C N

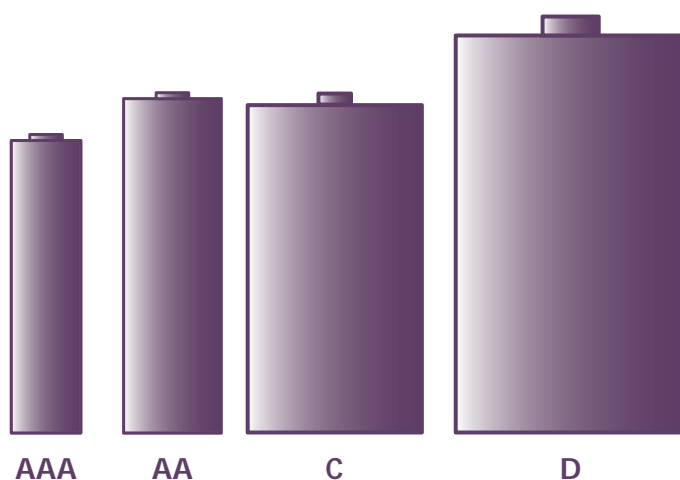

AAA AA C D



4SR44



4LR44
(6,0V)



J

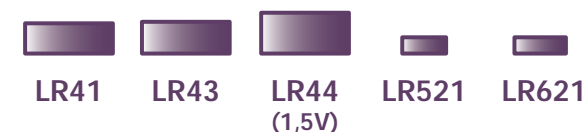
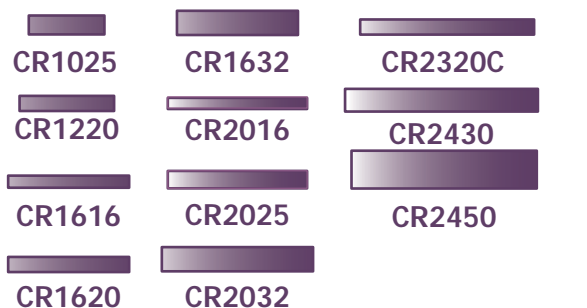

1,4V



6LR61
6F22
(9,0V)



Cabos e Baterias



3LR12 (4,5V)

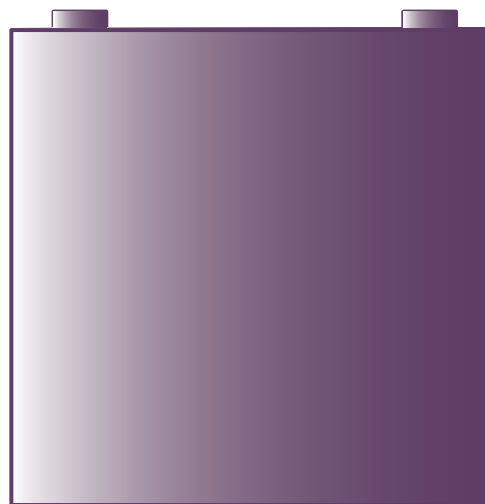

4R25

Carregador pilhas

Carregador para diversos tipos de pilhas.



cod. 1961601

Código	Marca	Descrição	Emb
1961601		com 4 pilhas AA, 1400mAh para AA/AAA	1un

Carregador baterias Ni-MH / NiCd

Alimentado através de adaptador AC220V (incluído) ou pelo adaptador auto 12VDC quando usado no carro. Recarrega 2, 4, 6, ou 8 pilhas AA ou AAA Ni-Mh/NiCd de uma vez. Selecção de carregamento automático de corrente para o tamanho de pilhas AA e AAA.



cod. VELVL9878

Código	Marca	Descrição	Emb
VELVL9878		para AA/AAA/AC e Auto	1un

Carregador

Para teste até 4 pilhas AA ou AAA e 1 a 2 x E-bloco 9V. Com função de descarga de NiCd



cod. VELVL3288

Código	Marca	Descrição	Emb
VELVL3288		carregador/descarregador de baterias Ni-MH/NiCd	2un

Carregador e adaptador micro USB

Para utilização em carros, caravanas e barcos
Tensão de entrada: 12-24VDC, tenção de saída: 5VDC, corrente de saída: máximo 500mA, dimensões: 75x20x20mm, comprimento do cabo: 180cm, fusível: 250V/1A (FF1N).



cod. VELCARSUSB4

Código	Marca	Descrição	Emb
VELCARSUSB4		para automóvel, 12-24V	1un
VELCARSUSB3		para automóvel, 12-24V	1un



Tomada com portas USB

Duas saídas USB para carregar e ligar dispositivos USB. Tipo de ficha Schuko (tipo F). Protecção para crianças. Protecção contra sobrecarga. Potência total de saída: 3.15 A. Número de tomadas: 16 A / 230 V. Potência máx.: 3680W
Dimensões: 52x83x76mm



cod. VELEB1U3G-G

Código	Marca	Descrição	Cor	Emb
VELEB1U3G-G	PEREL	individual com 2 Portas USB 3.15 Amp	○	2un

Carregador de viagem USB

Power Bank (estação de energia de emergência) bateria incorporada para uso móvel.



Com 4 fichas adequadas para o uso em quase todo o mundo. Protecção de sobre-descarga. Fichas incluídas: CEE 7/16, NEMA 1-15, AS 3112, BS 1363. Entrada de energia: AC100V~240V, 50/60Hz. Alimentação CA: 5.0VDC / 1A. Bateria interna: 5.0VDC / 700mA
Dimensões (sem ficha): 30x50x75mm.



cod. VELPSSEUSB6A

Código	Marca	Descrição	Emb
VELPSSEUSB6A	velleman	com acumulador e fichas USB	2un

Carregador USB Apple

Adequado para carregar iPod, iPod Touch, iPhone, iPad 1 e 2.



cod. VELPCMP25

Código	Marca	Descrição	Emb
VELPSSEUSB5	velleman	dual USB 220VAC/5VDC 2A 10W	2un
VELPCMP25	velleman	com suporte metálico para iPhone	1un

Carregador universal auto

Para usar o seu equipamento electrónico no seu carro. Equipado com fichas que podem ser usados em praticamente qualquer dispositivo.



Carregador com ficha Auto (ligação à tomada de isqueiro). Ideal para uso com câmeras digitais, protecção contra curto-circuitos, indicador LED de energia.



cod. VELCARS2100

Código	Marca	Descrição	Emb
VELCARS2100	velleman	DC/DC	2un

Carregador universal auto

Permite a utilização do seu equipamento portátil electrónico favorito no seu carro. Equipado com fichas que podem ser usadas em praticamente qualquer dispositivo. Alimentação fornecida através da tomada de isqueiro do veículo. (com polo negativo terra). Protecção por fusível térmico de corte. Tensão de entrada: 12 ~ 16Vdc. Tensões de saída: 15 - 16 - 18 - 19 - 20 - 22 - 24VDC. Carga: máx 6A (para 15 - 16 - 18 - 19 - 20Vdc saída) max 5A (para 22 - 24Vdc saída). Potência: 120W. Fichas: 6,5x4,5 / 6,3x3,0 / 4,75x1,7mm (fichas rectas) / 5,5x2,5 / 5,5x2,1mm (fichas em ângulo recto).



cod. VELCARS6000

Código	Marca	Descrição	Emb
VELCARS6000	velleman	para portáteis	1un

Carregador universal auto

Equipado com fichas que podem ser usadas em praticamente qualquer dispositivo. Alimentação fornecida através da tomada de isqueiro do veículo. (com negativo Terra). Protecção por fusível. Protecção térmica de corte. Tensão de entrada: 12Vdc; saída: 15 - 16 - 18 - 19 - 20 - 22 - 24 Vdc. Corrente: 3.5A/ 15-20V; 2,9 A para 22-24V. Potência: 70W. Fichas: 6,0mm (com pino especial), 5,5x2,5 / 5,5x2,0 / 5,0x1,5 / 6,5x3,0mm.



cod. VELCARS3500

Código	Marca	Descrição	Emb
VELCARS3500		para portáteis	1un

Carregador universal auto

Carregador Universal para portátil. Ligação Automóvel CAR. Adaptador 80W.



cod. LTLFCAB010

Código	Marca	Descrição	Emb
LTLFCAB010		para Notebook	1un

Carregador universal

Carregador com 4 portas para carregar ao mesmo tempo diversos dispositivos USB.



cod. LTLFCAB015

Código	Marca	Descrição	Emb
LTLFCAB015		GO-AHEAD 4 portas USB	1un

Carregador universal para portáteis

Carregador universal de portáteis. Entrada: 100~240V para utilização em todo o mundo. Saída: 90W (15V-24V) aplicável na maioria dos computadores portáteis. Circuito de corrente eléctrica que evita perda de energia. Protecção de sobrecarga. Compatível com Acer, Asus, Lenovo, Compaq, Fujitsu, Gateway, Hitachi, HP, IBM, NEC, Panasonic, Dell, Samsung, Sharp, Sony, Toshiba



cod. LTLFCAB023

Código	Marca	Descrição	Emb
LTLFCAB023		para Notebook AC	1un

Carregador solar

Ideal para manter a carga da bateria de 12V para o barco, veículo, etc. Vidro duplo laminado para melhor protecção. À prova de água (evitar o contacto com ácidos e alcalinos). Vem com indicador de carga e um cabo de 3mt com pinças de crocodilo para baterias e tomada de isqueiro auto macho. Tipo: silício amorfo. Saída de tensão: 13.5V. Corrente de saída: 350mA. Potência: 5W (com indicador de carga). Avaliação do IP: IP61. Dimensões: 352x338x16mm. Temperatura de operação: -40 ~ +80°C.



cod. VELSOL6N

Código	Marca	Descrição	Emb
VELSOL6N		13,5V/5W	1un



Carregador solar



O Sunslick é leve e inquebrável (não contém vidro) - é, portanto, resistente ao choque e fáceis de manusear e instalar. Manutenção da bateria de 12V e carga. Flexível, robusto e leve. Regulador opcional: SOL7UC; potência: 7W; tensão (Vmpp): 15V; corrente de funcionamento (Imp): 450mA; circuito tensão aberto (Voc): 23V; corrente de curto circuito (Isc): 600Ma; superfície activa: 278x605mm; espessura: 1,2mm; temperatura de operação: -20 ~ 60°C; conector: AMP 1.5 (IP67). Dimensões: 350x695mm. Peso: 480g.

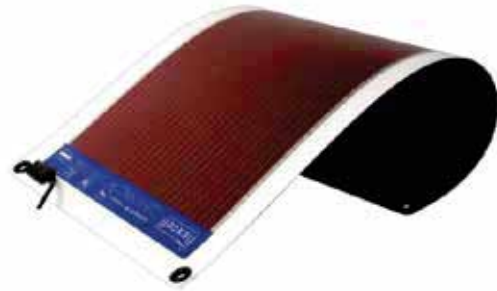

cod. VELSOLSS07

Código	Marca	Descrição	Emb
VELSOLSS07		7W, SUNSLICK	1un

Borne



Os bornes servem para conectar fios e mesmo plugues de pontas de prova nos aparelhos. Esses bornes podem ser encontrados em diversas cores o que facilita a sua identificação num painel.

Código	Marca	Descrição	Cor	Emb
VELCM3		Ø 7,7mm	Y B R	10un
VELWG222412		WAGO 2x0,08-4mm para condutores flexíveis/rígidos		100un
VELWG222413		WAGO 3x0,08-4mm para condutores flexíveis/rígidos		50un
VELWG224101		para linhas de iluminação 2,5mm, 105°		1un



cod. VELCM3Y

Suporte de fixação para conectores



Para tarefas de conexão especiais ou universais: bornes individuais e régua de bornes WAGO. Peso: 11,17g. Dimensões: 22x25,8x65,6mm (LxAxP).

Código	Marca	Descrição	Emb
VELWG222500		para conectores compactos de 2 a 5 pólos	10un



cod. VELWG222500

Cabo paralelo

São cabos utilizados para ligação entre computadores e impressoras.



cod. VELCW002

Código	Marca	Descrição	Emb
VELCW001		SUBD25 macho/36 CENTRONICS macho - 2mts	1un
VELCW002		SUBD25 macho/36 CENTRONICS macho - 3mts	1un

Conector tipo banana



É um único fio, conector eléctrico usado para unir os fios ao equipamento.

São frequentemente usados para terminar patch cords para equipamentos de teste electrónico. São usados como fichas sobre os cabos que ligam o amplificador para os alto-falantes em sistemas de som oi-fi.



cod. VELCM25B

Código	Marca	Descrição	Cor	Emb
VELCM25B		4mm, banhado a ouro	B R	5un
VELCM2B		macho com furo	B R	25un

Conjunto tomadas wireless

Uma forma confortável para a mudança e ligação de equipamentos eléctricos por meio de um controle remoto, elimina o desperdício de energia reduzindo assim os custos na factura de electricidade. Conveniente para operar os aparelhos que estão conectados a tomadas de rede de difícil acesso. Trabalha até uma distância de 25 metros. Funciona através de paredes e tectos. Tomada de segurança para crianças. Energia: máx. 2,300W/un. Frequência: 433,92 MHz. Bateria para o transmissor: 12 Tipo V A23 (incluído)

PEREL
TOOLS



cod. VEL7500-3N2-G

Código	Marca	Descrição	Emb
VEL7500-3N2-G	PEREL	3 tomadas com comando remoto	1un

Ficha AC

VELACM1 - tipo 10A.
VELACF1 - modelo para aparafusar.
VELACM2 - 10/16A 250V. 10A

velleman



cod. VELACM2

Código	Marca	Descrição	Emb
VELACM1	velleman	conector macho type-10A	10un
VELACF1	velleman	fêmea 10A tipo UPS	1un
VELACM2	velleman	Schuko macho em ABS macio	1un

Ficha de alimentação comutada

Nos circuitos mais recentes, para além das fontes de alimentação convencionais, usam-se fontes de alimentação comutadas. Este tipo distinguem-se das fontes convencionais pela sua capacidade de fornecer correntes mais elevadas sem transformadores de grande dimensão.

velleman



cod. VELPSSM1

Código	Marca	Descrição	Emb
VELPSSM1	velleman	compacta 3 a 12 VDC	1un
VELLPH-18-12	velleman	Mean Well 18W - 12V	1un
VELSF100F12	velleman	corpo metalico 100W - 12VDC	1un

Cabo para fontes de alimentação

Cabo 1,8metro; Ideal para PS2122 e PS2122L; Com 8 conector de forquilha destacáveis.

velleman



cod. VELPLUGC6

Código	Marca	Descrição	Emb
VELPLUGC6	velleman	com conectores de forquilha	1un

Abraçadeira plástico

Feitas em poliamida (nylon 6,6), auto-extinguível. Não se soltam, mantendo-se invioláveis.



Código	Marca	Dimensões	Cor	Emb
VELECTB120	PEREL	(Ax B) 120x4,6mm	●	100un
VELECTC160	PEREL	(Ax B) 160x2,5mm	sortidas	100un
VELECTW200	PEREL	(Ax B) 200x4,6mm	○	100un
VELECTW300	PEREL	(Ax B) 300x4,8mm	○	100un
VELECTB500-50	PEREL	(Ax B) 500x8,8mm	●	100un
VELECTM300	PEREL	várias medidas	sortidas	300un
VELK/TF1000	velleman	várias medidas	sortidas	1000un



CD's, DVD's e Tapes

Cassetes	208
CD's	208
Disquetes	209
DVD's	210
Tapes	



CD's, DVD's e Tapes



Guia de CD's e DVD's

CD-R

Só pode ser gravado uma vez.

CD-RW

Pode ser gravado várias vezes.

DVD+R

Com maior capacidade de armazenamento.
Pode ser gravado várias vezes.

DVD-RW

Evolução do DVD-R.
Pode ser gravado várias vezes.

DVD/CD Printable

São discos compactos que permitem ser impressos através de impressoras especializadas.

Cartuxo RDX

É um sistema de armazenamento removível projetado para proteger dados. Utiliza um cartucho de disco removível e docking station que realiza o backup apenas como uma unidade de fita. No entanto, a sua velocidade faz com que seja um substituto inteligente de 8mm, VXA e fitas DLT desempenho. O Sistema de Armazenamento Imation RDX é capaz de fazer backup de mais de 125Gb de dados por hora.



imation

cod. IMA27428

Código	Marca	Descrição	Emb
IMA27428	imation	cartuxo 320Gb	5un

Cassete Mini DV

Cassete com fita de alta qualidade ideal para gravação.



TDK

cod. TDKDVM60P5

Código	Marca	Descrição	Emb
TDKDVM60P5	TDK	Mini DV - 60min.	5un

CD-R

CD-R só pode ser gravado 1 vez. CD-R estão disponíveis com capacidades de 80 minutos de áudio ou 737,280,000 bytes (700 MB). Ideal para gravar todo o tipo de dados.



imation

cod. IMA18645

Código	Marca	Descrição	Emb
IMA18644	imation	52x jewel	10un
IMA18645	imation	52x slim	10un
IMA18648	imation	52x spindle	100un
IMA18646	imation	52x spindle	25un
IMA18647	imation	52x spindle	50un



CD-RW

É um CD regravável. CD-RW estão disponíveis com capacidades de 80 minutos de áudio ou 737,280,000 bytes (700 MB). Ideal para gravar todo o tipo de dados.

imation

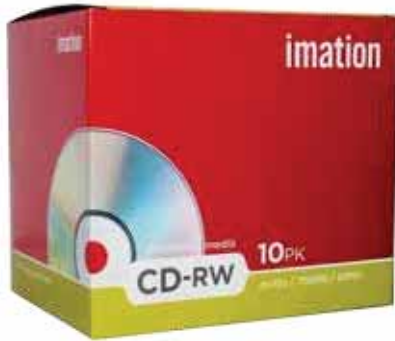

cod. IMA19002

Código	Marca	Descrição	Emb
IMA19002	imation	4x12x	10un

CD-R printable

Permite impressão através de impressoras especializadas para o efeito, permitindo um acabamento de qualidade superior. Só pode gravar dados uma vez. CD-R estão disponíveis com capacidades de 80 minutos de áudio ou 737,280,000 bytes (700 MB). Ideal para gravar todo o tipo de dados.



cod. IMA17274

Código	Marca	Descrição	Emb
IMA23262	imation	52x slim	10un
VER43438	Verbatim	52x spindle printable	50un
IMA17304	imation	52x spindle - impressão inkjet	50un
IMA17274	imation	52x spindle - impressão térmica	100un

Disquetes 3.5

Ideal para gravação de dados. Com capacidade reduzida.

imation



cod. IMA12881

Código	Marca	Descrição	Emb
IMA12881	imation	DS-HD formatadas	10un

DVD Blu-ray

Blu-ray Disc, também conhecido como BD (de Blu-ray Disc) é um formato de disco óptico da nova geração para vídeo e áudio de alta definição e armazenamento de dados de alta densidade. É uma alternativa ao DVD e é capaz de armazenar filmes até 1080p Full HD de até 4 horas sem perdas. Requer uma TV full HD de LCD, plasma ou LED para explorar todo o seu potencial.

imation



cod. IMA19989

Código	Marca	Descrição	Emb
IMA19989	imation	1 capa, 1x4x 25Gb jewel case	5un
IMA19982	imation	25Gb jewel case	10un

DVD+R

Permite uma gravação, pode ser lido pela maioria de leitores de DVD e é lido mais rapidamente para backup. Ideal para gravação e backup de dados.

imation



cod. IMA22902

Código	Marca	Descrição	Emb
IMA21747	imation	4.7Gb 16x slim	10un
IMA21746	imation	4.7Gb 16x	10un
IMA21750	imation	4.7Gb 16x spindle	50un
IMA21749	imation	4.7Gb 16x spindle	25un
IMA22902	imation	dual layer 8.5Gb 8x	5un
IMA19008	imation	DVD+RW - 4x 4.7Gb	10un



CD's, DVD's e Tapes

DVD-R

Permite apenas uma gravação e pode ser lido pela maioria de leitores de DVD. Ideal para gravação de todo o tipo de dados.

imation



cod. IMA21979

Código	Marca	Descrição	Emb
▶ IMA21979	imation	4.7Gb 16x spindle	25un
IMA21976	imation	4.7Gb 16x	10un
IMA21980	imation	4.7Gb 16x spindle	50un
IMA20163	imation	DVD-Ram - 4.7Gb tipo 2	5un
IMA21063	imation	DVD-RW - 4.7Gb 4x spindle	25un
IMA21061	imation	DVD-RW - 4x 4.7Gb 120min.	10un

DVD printable

Permite impressão através de impressoras especializadas para o efeito, permitindo um acabamento de qualidade superior. Só pode gravar dados uma vez.



cod. MEM864115-50

Código	Marca	Descrição	Emb
IMA22373	imation	4.7Gb 16x spindle - impressão inkjet	25un
▶ MEM864115-50	memorex	DVD+R - 4.7Gb 16x spindle printable	50un
IMA22372	imation	DVD-R - 4.7Gb 16x slim - impressão inkjet	10un
VERMINIDVD-R	Verbatim	DVD-R - mini 1.4Gb 4x printable	10un

Tape 4mm

Alta qualidade da fita apresenta backcoating de proteção para maior confiabilidade.

Backup, restauração, arquivo, copiar, distribuir ou gerir dados com facilidade. Para proteger a unidade e garantir que ela opera com eficiência máxima, use IMAtion 4mm limpeza de cartuchos que oferecem até 50 limpezas, dependendo da unidade.

imation



cod. IMA17204

Código	Marca	Descrição	Emb
IMA11737	imation	125m 12/24Gb DDS-3	10un
IMA40963	imation	150m 20Gb DDS-4	10un
▶ IMA17204	imation	170m 36/72Gb DAT-72	10un
IMA26837	imation	80/160Gb DAT-160	10un

Tape LTO

Armazenamento de dados em fita magnética.

Ideal para Backup, restauração, arquivo, copiar, distribuir, ou gerir dados com facilidade.

imation



cod. IMA29080

Código	Marca	Descrição	Emb
IMA16598	imation	LTO2 Ultrium Cartridge 200/400Gb	1un
IMA17532	imation	LTO3 Ultrium Cartridge 400/800Gb com caixa	1un
IMA26592	imation	LTO4 Ultrium 800Gb/1.6Tb com caixa	20un
IMA27672	imation	LTO5 Ultrium Cartridge 1.5Tb/3.0Tb com caixa	1un
▶ IMA29080	imation	LTO6 2.5TB/6.25TB	20un

Tape limpeza

Projectados para lhe poupar tempo e esforço. Mantém os seus discos limpos e a funcionar de forma eficiente. Utiliza um processo totalmente seco. Basta inserir na unidade, a tape que automaticamente começa a limpeza. A Limpeza da unidade é fundamental para manter a integridade de seus dados.

Código	Marca	Descrição	Emb
▶ IMA45382	imation	para tape 4mm	1un
IMA15931	imation	Universal LTO Ultrium 1, 2, 3, 4, 5	1un



cod. IMA45382

imation



Escritório e Papelaria

Acetatos	237
Agrafadores e agrafos	213
Argolas e baguetes de encadernação	235
Bancos de cartão	261
Blocos adesivos	250
Blocos de conferência	259
Bolsas de plastificação térmica	231
Calculadoras	239
Capas de encadernar	237
Capas para iPhone	262
Carimbos e tintas	218
Carteiras e bolsas	261
Cintas para casacos e malas	261
Cisalha e guilhotina	224
Clips	252
Colas e fitas adesivas	246
Compassos	254
Destruidoras	225
Detector de notas	238
Elásticos	252
Encadernadoras	232
Etiquetadoras	223
Expositores de folhetos e preços	259
Fixadores	250
Furadores	216
Jogos	260
Máquina de carimbos	217
Molas	252
Pastas térmicas	237
Pioneses	258
Plastificadoras	230
Quadros brancos	256
Quadros decorativos	260
Rebites	217
Réguas e esquadros	254
Rotuladoras	220
Sinalética	260
Tape flags e sinalizadores	251
Tesouras e X-Actos	253
Vitrines	257

G Guia de Agrafadores

Agrafador de Secretária

Ideal para o uso doméstico ou no escritório. Permite agrafar uma pequena quantidade de folhas. Pequeno, leve e fácil de manusear.

Agrafador de Bolso

Ideal para uso doméstico e escolar. Permite agrafar uma pequena quantidade de folhas. Pequeno, leve, fácil de manusear e transportar.

Agrafador de Alicates

Ideal para o uso em lojas e escritórios. Permite agrafar uma grande quantidade de folhas. Preciso, robusto, para utilização constante. Fácil de manusear.

Agrafador Industrial

Ideal para o uso em escritórios de média e/ou grande dimensão. Permite agrafar uma grande quantidade de folhas. Robusto, prático, fácil de manusear.

Agrafador Longo

Permite agrafar folhetos, brochuras e outro tipo de documentos de grande formato e espessura. Robusto, de braço longo, permite agrafar no centro da folha.

Agrafador Eléctrico

Ideal para o uso em escritórios e utilização constante. Funciona premindo um simples botão. A pilhas e/ou ligação à rede eléctrica. Silencioso, compacto e leve.

Agrafador Pistola

Ideal para fixar cartazes, tapetes, rodapés, lambris e reparações ligieras. Força regulável, pega ergonómica, carregamento pela parte inferior, para aplicações não profissionais e bricolage.

Agrafos



O QUE SIGNIFICA?

Cada agrafador denomina-se segundo duas variáveis, a referência ou modelo e a altura dos grampos.

A variável do lado direito da barra (/) indica a altura do agrafador em milímetros.

A variável do lado esquerdo da barra (/) indica a referência do agrafador.

É importante utilizar a altura certa do agrafador em função da quantidade de papel que se vai agrafar.

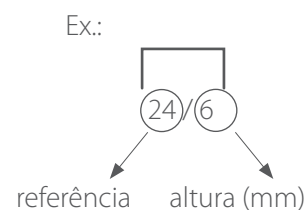

Agrafador eléctrico



alimentação por pilhas



alimentação por rede eléctrica



Agrafador de bolso

Fáceis de transportar e utilizar. Ideais para utilização escolar ou pequenos escritórios.



cod. 5051056A

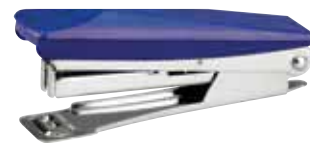

cod. 505EA1001BDA

Código	Marca	Descrição	Agrafos	nºfolhas	Cor	Emb
▶5051056A	MAX	HD-10FL Flat-Clinch	10	20	A B VM	1un
5051057A	MAX	HD-10FS Flat-Clinch	10	20	■	1un
▶505EA1001BD	EAGLE	—	10	12	A V	1un
505EA1001BDS	EAGLE	—	10	12	A V	1un
505EA2001BD	EAGLE	—	10	12	■	1un

Código	Marca	Descrição	Agrafos	nºfolhas	Cor	Emb
5051055A	MAX	HD-11FL Flat-Clinch Vaimo	11	35	A B P V	1un
505F16	Rapid	F16	24/6, 26/6	20	A P V	1un
5051031A	Rapid	S17 Supreme	24/6, 26/6	20	A	1un
5051020	DEXEL	Bambi + Agrafes	25	10	sortidas	1un

Agrafador standard

Corpo em plástico e mecanismo em aço. Utilizam agrafos 24/6. Indicados para utilização em escritórios.



cod. 505EAS5066B

Código	Marca	Descrição	nºfolhas	Cor	Emb
▶505EAS5066B	EAGLE	Alpha (full strip)	20	■	1un
505EAS5023B	EAGLE	Alpha (half strip)	20	■	1un
5051054A	MAX	HD-50F Flat-Clinch	23	A P C	1un
505EA827	EAGLE	—	25	■	1un
505EAS5160B	EAGLE	Flat-Clinch	30	■	1un
5051034	Rapid	S17 fullstrip	30	■	1un

Agrafador alicate

Compacto e cómodo. Totalmente em aço. Ideais para agrafar constantemente.



cod. 505EA828L

Código	Marca	Descrição	Agrafos	nºfolhas	Cor	Emb
▶505EA828L	EAGLE	—	24/6	20	■	1un
5051007	Rapid	S51	21/4	12	■	1un
5051009	Rapid	DX1	24/6	40	■	1un
505EA829S	EAGLE	—	10	8	■	1un
505EAS5073B	EAGLE	Alpha	10	20	■	1un
5051010	Rapid	K1 TX	43/6	50	■	1un

Agrafador Industrial

Robustos, práticos e em aço. Permitem agrafar grandes quantidades de folhas. Ideais para escritórios de média e grande dimensão.

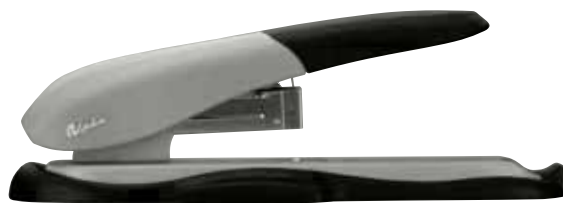

cod. 505EAS6030B

Código	Marca	Descrição	Agrafos	nºfolhas	Cor	Emb
505EA8538	EAGLE	—	23/6, 23/8, 23/10, 23/13, 23/15	100	■	1un
505EA938	EAGLE	—	23/6, 23/8, 23/10, 23/13, 23/15	100	■	1un
505EA8539	EAGLE	—	23/6, 23/8, 23/10, 23/13, 23/15	180	■	1un
505EA939	EAGLE	—	23/6, 23/8, 23/10, 23/13, 23/15	180	■	1un

Código	Marca	Descrição	Agrafos	nºfolhas	Cor	Emb
▶505EAS6030B	EAGLE	Alpha	23/6, 23/8, 23/10, 23/13, 23/15	60	■	1un
505ST261	Plus	ST261	23/6, 23/8	55	■	1un
5051090P	Rapid	HD110 Titanium	9/8	110	■	1un

Agrafador eléctrico

Funcionam com um simples botão. Silenciosos e compactos. Ideais para utilização constante.

Código	Marca	Descrição	nºfolhas	Cor	Emb
5059320EX	Rapid	20EX	20	■	1un
▶505EAEG1607	EAGLE	eléctrico e pilhas	20	■	1un



cod. 505EAEG1607

Agrafador longo

Robusto. Totalmente em aço. Braço longo. Tem uma profundidade de entrada de papel de 300mm a contar da margem da folha. Ideal para agrafar cadernos e brochuras. Permite agrafar no centro da folha.

Código	Marca	Descrição	nºfolhas	Cor	Emb
505EA950L	EAGLE	—	10	■	1un



cod. 505EA950L

Pistola agrafadora

Com pega ergonómica para aplicações não profissionais e bricolage. Indicado para decoração de casa e reparações ligeiras.

Código	Marca	Descrição	Agrafos	Cor	Emb
5051080	Rapid	R13 Ergo ABS	13	■	1un
▶50593CM10Y	Rapid	Fun-To-Fix M10Y	13, 4, 6, 8, 10	■	1un

agrapos para pistola agrafadora pág.215



cod. 50593CM10Y

Agrafos para agrafadores standard

Arame galvanizado de alta qualidade.

Código	Marca	Descrição	Agrafos	nºfolhas	Emb
155EA1008	EAGLE	1000un	24/6	2/20	12un
1551011	Rapid	1000un	24/6	2/20	20un
15553201	—	1000un	24/6	2/20	10un
1551067	Rapid	5000un	44/6	2/20	1un
1551015	Rapid	5000un	25 (21/4)	10	5un
1551600	HOCHS	1500un (bambi)	25 (21/4)	10	20un
15553705	HOCHS	5000un	25 (21/4)	10	10un
15553702	HOCHS	1500un	25 (21/4)	10	20un
1551019	Rapid	textil, 1000un	43/6	10	70un
15553203	—	1000un	10	10	20un
155EA1005NX	EAGLE	5000un	26/6	10/20	12un
1551022	Rapid	5000un	26/6	10/20	5un
155EA2306	EAGLE	1000un	23/6	10/40	12un
155EA2308	EAGLE	1000un	23/8	10/50	12un
1551017	Rapid	5000un	24/8	10/50	1un



Código	Marca	Descrição	Agrafos	nºfolhas	Emb
155EA1004	EAGLE	1000un	10	20	12un
1551010	Rapid	1000un	10	20	20un
1551066	MAX	1000un	11	35	10un
1551070	MAX	5000un	24/10	55/70	10un
1551605	Rapid	1000un	23/12	60/90	10un
155EA2310	EAGLE	1000un	23/10	70/90	12un
155EA2313	EAGLE	1000un	23/12	70/90	12un
155EA2315	EAGLE	1000un	23/15	70/130	12un
155EA2317	EAGLE	1000un	23/17	100/140	12un
155940000	LEITZ	vermelho	5550/5	80	20un
1551051	MAX	1217FAH, 1000un	23/17	110/170	1un
155EA2320	EAGLE	1000un	23/20	130/170	12un
1551064	Rapid	1000un	23/20	130/170	20un



Agrafos para agrafadores industriais

Arame galvanizado de alta qualidade. Concebido para agrafadores industriais.



cod. 1551014

Código	Marca	Descrição	Agrafos	nºfolhas	Emb
1551012	Rapid	5000un	9/10	40/70	20un
1551013	Rapid	5000un	9/12	60/90	20un
▶1551014	Rapid	5000un	9/14	80/100	20un
1551036	—	5000un	9/14	80/110	1un
1551023	Rapid	1000un	9/17	110/140	50un

Código	Marca	Descrição	Agrafos	nºfolhas	Emb
1551024	Rapid	1000un	9/20	140/170	50un
1551025	Rapid	1000un	9/24	10/220	50un
1551026	Rapid	5000un	9/8	10/50	20un
1551037	—	5000un	9/8	10/50	1un
1551040	Rapid	5000un	em cassette	50	1un

Agrafos para pistola agrafadora

Arame galvanizado de alta qualidade. Concebido para agrafadores industriais. Resistentes.



pistola agrafadora pág.214



cod. 1551033

Código	Marca	Descrição	Agrafos	Emb
▶1551033	Rapid	5000un	13/10	50un
1551034	Rapid	5000un	13/14	1un
1551030	Rapid	5000un	13/4	50un
1551031	Rapid	5000un	13/6	50un
1551032	Rapid	5000un	13/8	50un

Agrafos para agrafadores eléctricos

Arame galvanizado de alta qualidade. Concebido para agrafadores eléctricos. Resistentes.



agrafador eléctrico pág.214



cod. 1551021

Código	Marca	Descrição	Agrafos	nºfolhas	Emb
1551020	Rapid	5000un	6/66	2/20	1un
▶1551021	Rapid	5000un	66/8	10/50	1un

Saca agrafos

Pequeno e eficaz. Em aço com apoio suave e ergonómico.



cod. 530EA1029A

Código	Marca	Descrição	Cor	Emb
▶530EA1029A	EAGLE	—	sortidas	1un
530EA1029	EAGLE	—	AZ P V	1un
5301004	Rapid	C2	●	1un

Saca agrafos sistema de alavanca

Pequeno e eficaz. Basta pressionar sobre o agrafado e este sai facilmente.



cod. 530EA1038

Código	Marca	Descrição	Cor	Emb
530EA1038	EAGLE	magnético	●	1un

Saca agrafos de alicate

Pequeno e eficaz. Em aço com apoio suave e ergonómico, evita partir unhas ou rasgar papel.



EAGLE

cod. 530EA1039L

Código	Marca	Cor	Emb
530EA1039L	EAGLE	●	1un

Furador de 1 furo

Prático e funcional. Em aço. Permite fazer apenas um furo.



EAGLE

cod. 505EA9201P

Código	Marca	Descrição	Cor	Emb
505EA9201P	EAGLE	1 furo	●	1un

Furador com guia capacidade de furação pequena

Compactos e pequenos. Em metal e plástico. Possuem guia para papel.

Código	Marca	Descrição	nºfolhas	Cor	Emb
505EAP5161B	EAGLE	—	45	●	1un
505EAP6090B	EAGLE	—	60	●	1un
505EAP5084B	EAGLE	Alpha	20	sortidas	1un
505EAP5084BP	EAGLE	Alpha	20	●	1un
505EAP5024B	EAGLE	Alpha	8	●	1un
505EAP5134B	EAGLE	Omax	10	●	1un
505EAP6157B	EAGLE	Omax	15	●	1un



cod. 505EAP6157B

Código	Marca	Descrição	nºfolhas	Cor	Emb
505EAP6148B	EAGLE	Omax	25	●	1un
5321550A	DLEITZ	5008	25	●	1un
5321550A	DLEITZ	5008	25	A P C	1un
5325038AZ	DLEITZ	5038/5028	16	AZ PT	1un

Furador com guia capacidade de furação grande

Compactos, com capacidade elevada. Com guia para papel.



cod. 505EAP6149B

Código	Marca	Descrição	nºfolhas	Cor	Emb
5321551A	DLEITZ	5138	40	A P C	1un
5321552A	DLEITZ	5180	63	A P S V	1un
505EAP6149B	EAGLE	Omax	40	●	1un

Furador de 4 furos

Ergonómico. Em aço e com guia para papel. Capacidade até 16 folhas.



cod. 5321203C

Código	Marca	Descrição	nºfolhas	Cor	Emb
5321203C	DLEITZ	5022	16	●	1un
505EA9401	EAGLE	—	10	●	1un



Furador industrial

Em aço e metal. Permite agrafar até 9mm.



cod. 5321012P

Código	Marca	Descrição	nºfolhas	Cor	Emb
5321012P	Carl	HD410N	100	●	1un
5321031A	Carl	HD430N	275	●	1un
50540398	—	P865	65	○	1un

Furador de rebites

Furador para todo o tipo de documentos, com capacidade para 30 folhas (3mm), furo de 6mm de diâmetro e um espaçamento de 8cm entre furos. Inclui 100 rebites.

skrebba



cod. 53233080

Código	Marca	Descrição	Cor	Emb
53233080	skrebba	Skre Pro L+N	●	1un

Rebites de metal

Rebites metálicos para utilizar em furadores de rebites, referência 53233080.

Código	Marca	Descrição	Emb
53233081	skrebba	Perfo L+N	100un



cod. 53233081

Máquina de carimbos SC-2000USB

Rápido e limpo, a tinta aloja-se dentro do carimbo pelo que não fazem falta as almofadas de tinta. Os carimbos pré-tintados são uma excelente forma de cada um criar a sua própria mensagem ou impressão. Digistamp é tão versátil que qualquer coisa que seja possível criar num computador pode ser reproduzida também para um carimbo. Por isso, se necessita de um logotipo, uma fotografia, textos ou inclusivamente até a sua própria assinatura, pode de forma clara e limpa reproduzi-lo no seu próprio carimbo.

brother
at your side



cod. BROSC-2000USB

Código	Marca	Descrição	Emb
BROSC-2000USB	brother	SC-2000USB	1un

Etiquetas para máquina SC-2000USB

Etiquetas para carimbos máquina SC-2000USB. Ideais para identificar carimbos.

brother
at your side

Código	Marca	Descrição	Dimensões	Emb
BROID1438	brother	pack 12un.	14x38mm	1un
BROID2020	brother	pack 12un.	20x20mm	1un
BROID2260	brother	pack 12un.	22x60mm	1un
BROID3458	brother	pack 12un.	34x58mm	1un

Fotolito para máquina SC-2000USB

Para produção de carimbos.

brother
at your side

Código	Marca	Descrição	Emb
BROPRD1	brother	kit de 150 fotolitos+fita térmica+9 rotuladores de limpeza	1un

Carimbos autotintáveis para SC-2000USB

Almofada de cor incorporada. Sistema de tintagem automático. Design automático e ergonómico. Espaço para colocação de etiqueta. Adequados para máquina de carimbos brother SC-2000USB.

máquina carimbos pág.217

Código	Marca	Dimensões	Cor	Emb
BROPR1060	brother	60x10mm	E6 B6 R6	6un
BROPR1212	brother	12x12mm	E6 B6 R6	6un
BROPR1438	brother	38x14mm	E6 B6 R6	6un
BROPR1850	brother	50x18mm	E6 B6 R6 G6	6un
BROPR2020	brother	20x20mm	E6 B6 R6	6un
BROPR2260	brother	60x22mm	E6 B6 R6	6un
BROPR2770	brother	70x27mm	E6 B6 R6	6un
BROPR3030	brother	30x30mm	E6 B6	6un
BROPR3458	brother	58x34mm	E6 B6 R6	6un
BROPR4040	brother	40x40mm	E6 B6 R6	6un
BROPR4090	brother	40x90mm	E6 B6 R6 G6	6un



comprimento x largura (CxL)

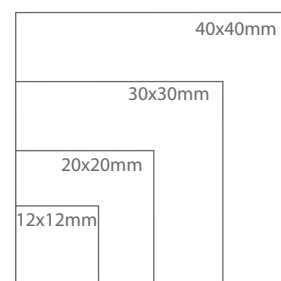
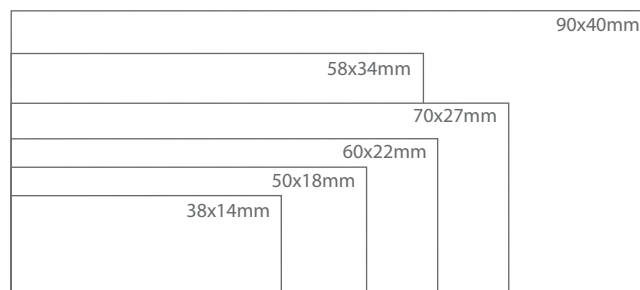

Carimbos autotintáveis

Almofada de cor incorporada. Sistema de tintagem automático. Design automático e ergonómico. Janela para colocação de etiqueta.

Código	Marca	Descrição	Dimensões	Cor	Emb
5721007	fraxx	Mod 9010	25x9mm	●	1un
5721011	fraxx	Mod 9011	38x14mm	●	1un
5721060	fraxx	Mod 9012	48x18mm	●	1un
5721013	fraxx	Mod 9013	58x22mm	●	1un



comprimento x largura (CxL)

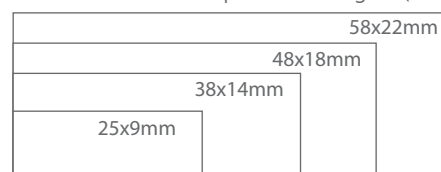

Datadores

Corpo em plástico. Com placa de texto.

Código	Marca	Descrição	Dimensões	Emb
5721017	trodat	2910/P02	51x38mm	1un
5721018	trodat	2910/P06	60x35mm	1un

trodat
CREATING ORIGINALS



cod. 5721017

comprimento x largura (CxL)

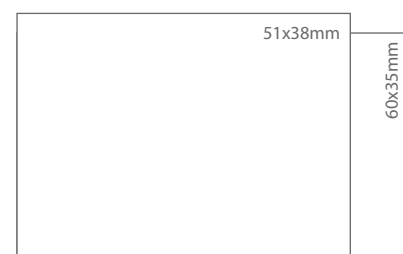



Numerador metálico

Corpo metálico. Resistente.
Numeração sequencial.
Almofada de cor preta incorporada.
Inclui almofa de substituição.



Código	Marca	Descrição	Emb
571EATY102-10	EAGLE	10 rodas	1un
571EATY102-12	EAGLE	12 rodas	1un
571EATY102-6	EAGLE	6 rodas	1un
571EATY102-7	EAGLE	7 rodas	1un

Almofada para carimbos

Caixa em plástico e metal.
Para utilização em carimbos não autotintáveis



cod. 15957113

Código	Marca	Descrição	Dimensões	Cor	Emb
15957113	REINER	Nº2	110x70mm	2 3 5 9	1un
1591077	Reiner	DN53	110x70mm	—	6un

Tinta para carimbos

Ideal para colocação em almofadas de carimbos autotintáveis.
Fácil de colocar e manusear.



cod. 1941021

Código	Marca	Descrição	Cor	Emb
1941021	—	28,5ml	1 3	12un
1941024	epene	28,5ml	4 5 6	12un
1941023	—	JPC 585352 com óleo	●	1un

Tinta para carimbos máquina SC-2000USB

Para utilização em carimbos para máquina Brother SC-2000USB.



cod. BROPR-INKR

Código	Marca	Cor	Emb
BROPR-INKR	brother	E B R G	12un

Porta carimbos

Porta carimbos em plástico. Ideal para organizar carimbos.

Código	Marca	Descrição	Cor	Emb
5701001	—	6 posições (2027)	●	12un



cod. 5701001

Etiquetadora de preços

Ideal para colocação de preços em artigos.
Para utilizar com as etiquetas ref. 1981051.

 etiquetas contínuas pág.294



cod. 1981006

Código	Descrição	Emb
1981006	10 dígitos - 2 linhas (KF00711)	1un

Rolos de tinta para etiquetadoras

Fácil aplicação.



cod. 1981061

Código	Dimensões	Emb
1981061	18mm	5un
1981060	20mm	5un

Rolos de senhas de marcação de vez

Rolo com vários números sequenciais, para utilização em dispensadores de marcação de vez.

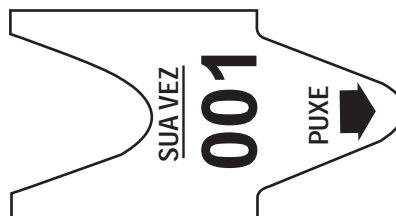

cod. 7561002

Código	Marca	Descrição	Emb
7561002		com 2000 números QUEUE-STOP	5un

Rotuladora E550WVP

Criação de etiquetas duradouras para instalações de redes elétricas através da utilização de teclas dedicadas, com o software para PC incluído e/ou desde o seu smartphone/tablet com a aplicação de etiquetado para cabos da Brother.

 pilhas pág.200



brother
at your side

cod. BROPT-E550WVP

Código	Marca	Descrição	Emb
BROPT-E550WVP		E550WVP	1un

Rotuladora PTD200BWVP

Fitas TZe de 3,5mm, 6, 9, e 12 mm, teclado QWERTY, visor LCD de 1 linha e 15 caracteres. Até 2 linhas de impressão, 10 estilos de letra. Inclui adaptador de corrente, mala de transporte, fita laminada TZe231S preto/Branco.

brother
at your side



cod. BROPTD200BWVP

Código	Marca	Descrição	Emb
BROPTD200BWVP		PTD200BWVP	1un



Rotuladora PTE-100VP

Compacta e portátil, está desenhada com funções fáceis de usar para criar os tipos de etiquetas mais comuns de forma rápida e fácil e ainda, inclui uma prática mala de transporte e adaptador de corrente.

As teclas de funções dedicadas para a identificação de cabos e outras estruturas ID Cabo - Rotação, ID Cabo - Bandeira, Painel frontal e Numeração sequencial da PT-E100 fazem desta a rotuladora eletrônica ideal para eletricitistas e instaladores. Conta inclusivamente com 168 símbolos, incluindo símbolos eléctricos, comunicação/dados e Av, teclado numérico dedicado, pré-visualização gráfica da etiqueta e 9 memórias para guardar as etiquetas mais utilizadas.

A PT-E100VP vem com uma fita TZe Super adesiva de 12mm (8m) incluída, um adaptador de corrente e mala de transporte.



brother
at your side

cod. BROPTE-100VP

Código	Marca	Descrição	Emb
BROPTE-100VP		PTE-100VP	1un

Rotuladora PT-9700PC

A rotuladora de etiquetas profissional PT-9700PC incorpora uma lâmina de corte avançada que pode cortar por completo ou parcialmente a etiqueta, podendo imprimir as suas etiquetas numa única tira mais larga e descolar de forma individual quando pretender. Inclui P-touch Editor, o software de design de etiquetas profissional da Brother, como componente standard e oferece uma ampla gama de funções para imprimir códigos de barras, imagens e dados armazenados em vários formatos da base de dados.

Dispõe de uma ampla variedade de larguras de fita e cores onde seguramente encontra a mais adequada às suas necessidades.



brother
at your side

cod. BROPT-9700PC

Código	Marca	Descrição	Emb
BROPT-9700PC		PT-9700PC	1un

Rotuladora PT-D450VP

A P-touch D450VP permite criar etiquetas duráveis à prova de descoloração, utilizando as funções de etiquetagem integradas e fáceis de usar, ou desde um PC ou Mac. O uso das funções de desenho de etiquetas integradas, o grande visor LCD retroiluminado e o teclado estilo PC, fazem que seja fácil imprimir rapidamente as etiquetas em diversas combinações de cores e tamanhos. Pode ligar-se a um PC ou Mac e ser creativo nas suas etiquetas. Poderá também ligar o texto contido numa folha do Microsoft Excel para imprimir rapidamente várias etiquetas de uma só vez, graças à sua alta velocidade de impressão. Esta rotuladora é a parceira ideal no seu escritório para o ajudar na organização, através da identificação clara dos itens importantes ao usar etiquetas duráveis P-touch. Inclui uma fita de 18mmx4m, uma prática mala de transporte e um adaptador de corrente CA. Suporta a utilização por 6 pilhas tipo AA, para que possa imprimir etiquetas onde quer que esteja.

brother
at your side



cod. BROPT-D450VP

Código	Marca	Descrição	Emb
BROPT-D450VP		PT-D450VP	1un

Rotuladora PT-D600VP

A P-touch D600VP cria etiquetas duráveis à prova de descoloração, utilizando tanto as funcionalidades de etiquetagem integradas, ou diretamente desde o seu PC ou Mac graças ao completo software de desenho de etiquetas P-touch Editor. Um grande visor LCD a cores com a função de pré-visualização, e um teclado estilo PC torna fácil e rápida a criação de etiquetas em diferentes combinações de cores e tamanhos. Em alternativa, ligue ao PC ou Mac e seja creativo ao utilizar diversos tipos e estilos de letra, imagens ou molduras nas suas etiquetas. Poderá também ligar o texto contido numa folha do Microsoft Excel para imprimir rapidamente várias etiquetas de uma só vez, graças à sua alta velocidade de impressão e ao cortador automático. Inclui uma fita de 24mmx4m, uma prática mala de transporte e um adaptador de corrente CA. Suporta a utilização por 6 pilhas tipo AA, para que possa imprimir etiquetas onde quer que esteja.

brother
at your side



cod. BROPT-D600VP

Código	Marca	Descrição	Emb
BROPT-D600VP		PT-D600VP	1un

Rotuladora PT-E300VP

Conta com um grande visor LCD retroiluminado, um teclado QWERTY estilo PC e funções específicas para converter a tarefa de impressão de etiquetas industriais em algo rápido e simples. Consegue uma imagem mais profissional criando etiquetas profissionais nas suas instalações.

As teclas de funções dedicadas para a identificação de cabos e outros materiais, como por exemplo a função de rotação, bandeira, painel frontal, numeração sequencial ou códigos de barras, convertem a PT-E300VP numa rotuladora electrónica ideal perfeita para electricistas e instaladores. Esta rotuladora é compatível com as fitas de tubos termo retrácteis que fazem da identificação de cabos uma tarefa simples e de qualidade profissional.

Dispõe ainda de 384 símbolos, incluindo símbolos eléctricos, de comunicação, dados e audio/vídeo. Também dispõe de teclado numérico dedicado, pré-visualização gráfica de etiquetas e 50 memórias para guardar as etiquetas mais utilizadas.

A PT-E300VP inclui uma fita TZe Super Adesiva de 18mm(8m), bateria Li-ion recarregável, adaptador CA, correia de mão e mala de transporte.

brother
at your side



cod. BROPT-E300VP

Código	Marca	Descrição	Emb
BROPT-E300VP	brother at your side	PT-E300VP	1un

Rotuladora PT-H500

O grande visor LCD permite realizar uma pré-visualização gráfica da etiqueta antes de imprimir e a rotuladora conta com

50 memórias para guardar as etiquetas mais utilizadas.

Além das teclas de funções dedicadas, templates, símbolos, códigos de barras, colecções de etiquetas, etc., com a conexão PC pode desenhar etiquetas através do software profissional P-touch Editor e adicionar imagens, logotipos, códigos de barras ou códigos QR às mesmas, conseguindo assim etiquetas criativas, profissionais

e personalizadas. O corte de fita é automático, com a lâmina de corte de grande duração. Inclui uma fita TZ laminada standard de 24mm (4m) e uma correia de mão.

brother
at your side



cod. BROPT-H500

Código	Marca	Descrição	Emb
BROPT-H500	brother at your side	PT-H500	1un

Rotuladora PT-H75

Com um design leve e compacto que facilita o seu manuseamento e utilização, o ecrã de fácil leitura e os modelos integrados para tarefas de etiquetagem frequentes, como a criação de etiquetas para separadores de arquivo e para lombadas de caixa de CD,

a P-touch H75 é a impressora de etiquetas ideal para utilizar em casa. Personalize as etiquetas da forma que quiser utilizando um dos 9 estilos do tipo de letra e usufruindo da seleção de mais de 80 símbolos e 6 molduras decorativas.

A lâmina de corte integrada garante que as suas etiquetas são impressas com o comprimento correto e realiza sempre um corte limpo e profissional. Está disponível uma cassette de fita de tecido de transferência a ferro especial para identificar os uniformes e a roupa de desporto escolar com o nome do seu filho – basta imprimir, cortar e, em seguida, transferir a etiqueta para a peça de roupa utilizando o ferro de engomar.

Poderá ainda utilizar pilhas alcalinas AAA padrão para tornar a sua impressora ainda mais prática e portátil.

brother
at your side



cod. BROPT-H75

Código	Marca	Descrição	Emb
BROPT-H75	brother at your side	PT-H75	1un



Rotuladora PT-P700

Adicionar imagens, logotipos ou templates e imprimir etiquetas criativas com todos os tipos de letra instaladas no seu PC nunca foi tão fácil. A PT-P700 é uma rotuladora profissional que permite identificar objectos em todo o escritório como documentos, arquivos, pastas, equipamentos e prateleiras. A impressão em fitas de 24mm fazem dela a rotuladora ideal para a criação de etiquetas de sinalização.

O corte de fita realiza-se de forma automática, com a lâmina de grande duração e também é compatível com a instalação do software profissional de edição de etiquetas (P-Touch Editor) e a instalação de controlador. Inclui uma fita TZe laminada standard de 24mm (4m) e um adaptador de corrente.



cod. BROPT-P700



Rotuladora electrónica PT-P750W

As suas possibilidades de conexão (PC, WiFi e NFC) fazem desta rotuladora uma ferramenta que pode ser utilizada e partilhada por todos os membros de uma empresa para desenhar e imprimir rapidamente etiquetas até 24mm de largura.

As etiquetas ajudam a identificar artigos de escritório tais como pastas, documentos, discos de cópias de segurança, unidades USB e prateleiras. O software P-touch Editor 5 incluído permite utilizar as fontes de um PC e incluir imagens, símbolos e códigos de barras nas etiquetas. Se necessita de mobilidade, recomendamos a aplicação iPrint&Label para desenhar e imprimir etiquetas desde um smartphone ou tablet.

Para descarregar gratuitamente as aplicações da Brother, visite App Store ou Google Play.



cod. BROPT-P750W



Código	Marca	Descrição	Emb
BROPT-P700		PT-P700	1un

Código	Marca	Descrição	Emb
BROPT-P750W		PT-P750W	1un

Adaptador de corrente Brother para PT-1000/1005/1090/1280

Adaptador de corrente Brother para PT 1000/1005/1010/1090/1280/1290/2100/2420PC/2430PC/2460/2480



cod. BROAD24ES



Código	Marca	Descrição	Emb
BROAD24ES		Para PT	1un

Etiquetadora KL120

2 linhas de impressão, 24 tamanhos de letra, display de 2 linhas com 16 caracteres, resolução: 200dpi



cod. CAS-KL120

Código	Marca	Descrição	Emb
CAS-KL120		KL120	1un

Etiquetadora KL820

Tecnologia de impressão: Accionamento térmico directo;

Resolução Máxima: 200 x 200 DPI;

Velocidade de impressão: 6 mm/seg.



cod. CAS-KL820

Código	Marca	Descrição	Emb
CAS-KL820		KL820	1un

Cisalha de corte circular

Capacidade de corte até 10 folhas (80Gr) de uma vez. Mecanismo de corte exclusivo com sistema de segurança que mantém a lâmina de aço na cabeça e que emerge apenas quando toca na superfície de corte, proporcionando a máxima segurança. Sistema exclusivo de guia de luz por LED que indica a linha de corte exacta e proporciona uma maior segurança do que as alternativas com Laser. Guias de corte com formatos DIN, fotografias e medidas em cm, polegadas e raios para corte em ângulo. Posição de bloqueio da cabeça de corte para transportar a lâmina e mudar as lâminas de forma segura. Inclui pega de transporte para uma maior portabilidade. 4 Tipos de lâminas incluídas: Corte direito, corte perfurado, corte ondulado e dobrado. 2 Anos de garantia.



cod. 5410501

Código	Marca	Descrição	nºfolhas	Emb
5410501	Fellowes	A3 Electron	10	1un

Guilhotina corte faca

A lâmina de corte em aço inoxidável proporciona um corte limpo e preciso. Corta até 10 folhas (80g.) Protector Safecut™ transparente, pré-montado e desmontável para garantir a segurança do utilizador. Base metálica com pés anti deslizes. Guias de corte com formatos DIN, fotografias, medidas em polegadas e raios para corte em ângulo. Incorpora uma barra compressora transparente e ajustável para garantir um corte preciso. Design ergonómico pensado para proporcionar uma utilização fácil e intuitiva.



cod. 5410801

Código	Marca	Descrição	nºfolhas	Emb
5410901	Fellowes	Fusion A3	10	1un
5410801	Fellowes	Fusion A4	10	1un

Guia para seleção de uma Destruidora

Uso ocasional
Casa e Escritório
1 utilizador

Para utilização ocasional por 1 ou 2 utilizadores que manuseiam informação confidencial. Design inovador, com sistema 100% Anti-encravamento e segurança SafeSense.

Uso profissional
Pequena Empresa
1-5 utilizadores

Ideais para serem utilizadas por múltiplos utilizadores, de forma contínua. Motores de alta resistência, equipadas com o sistema 100% Anti-encravamento e tecnologia de segurança SafeSense, Sistema de Energia.

Dimensões da destruidora

Altura x Largura x Profundidade
(AxLxP)

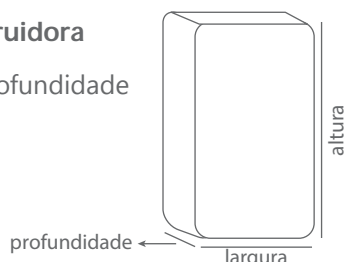

Destrói



agrafos/cartões/clips/cd's



Safe Sense-desliga automaticamente quando a mão está demasiado perto.



Reduz o consumo de energia



Evita eficientemente encravamentos



Evita o funcionamento se for introduzido mais papel do que é capaz de aceitar.



Destruidora corte partículas Shredmate

Capacidade para 4 Folhas; Nivel de segurança moderado P-4
Corte em partículas de 4x23mm. Destrói agrafes e cartões de crédito
Capacidade do cesto para papéis 4,5 litros. 2 anos de garantia para a máquina, 2 anos de garantia para as lâminas de corte
Dimensões: 236x190x146mm



Código	Marca	Descrição	nºfolhas	Cap.cesto	Emb
5891010	Fellowes	Shredmate	4	4,5L	1un



Fellowes

Uso ocasional
Casa e Escritório
1 utilizador



cod. 5891011

Destruidora corte partículas DS-500C

Destrói até 5 folhas em partículas de 4x38 mm.
Capacidade do cesto de 8 litros.
Dimensões: 360x186x370mm (AxLxP)



Código	Marca	Descrição	nºfolhas	Cap.cesto	Emb
5891036	Fellowes	DS-500C	13	8L	1un



Fellowes



Uso ocasional
Casa e Escritório
1 utilizador



cod. 5891036

Destruidora corte partículas P-35C

Capacidade para 5 Folhas
Corte em partículas de 4x40mm. Nivel de segurança 5.
Destrói agrafes e cartões de crédito. Capacidade do cesto para papéis 12 litros. 2 anos de garantia para a máquina, 3 anos de garantia para as laminas de corte
Dimensões: 300x322x178mm



Código	Marca	Descrição	nºfolhas	Cap.cesto	Emb
5891018	Fellowes	P-35C	5	12L	1un



Fellowes



Uso ocasional
Casa e Escritório
1 utilizador



cod. 5891018

Destruidora corte partículas H-6C

Destrói até 6 folhas, também destrói cartões de crédito, agrafes e clips, em partículas de 4x35mm. Nivel de segurança DIN P-4.
Cesto com capacidade para 11 litros. 2 anos de garantia na máquina, 3 anos de garantia nas lâminas de corte.



Código	Marca	Descrição	nºfolhas	Cap.cesto	Emb
5891040	Fellowes	H-6C	6	11L	1un



Fellowes

Uso ocasional
Casa e Escritório
1 utilizador



cod. 5891040

Destruidora corte partículas M-3C

Capacidade para 6 Folhas A4. Corte em partículas de 4 x 35mm
 Capacidade do cesto para papeis 11 litros
 Destroí CDs e Dvds, cartoes de credits e agrafos.



Fellowes



Uso ocasional
 Casa e Escritório
 1 utilizador



cod. 58946827

Código	Marca	Descrição	nºfolhas	Cap.cesto	Emb
58946827	Fellowes	M-3C	6	11L	1un

Destruidora corte partículas DS-700C

Destroí até 7 folhas A4 em partículas de 4x46mm
 Capacidade do cesto de 10 litros.
 2 anos de garantia para a máquina e 3 anos de garantia para as lâminas de corte.
 Dimensões: 388x192x362mm (AxLxP)



Fellowes



Uso ocasional
 Casa e Escritório
 1 utilizador



cod. 5891041

Código	Marca	Descrição	nºfolhas	Cap.cesto	Emb
5891041	Fellowes	DS-700C	7	10L	1un

Destruidora corte partículas M-8C

Destroí até 8 folhas em partículas de 4x50mm.
 Capacidade do cesto de 15 litros. Calibrador sda capacidade de folhas para evitar que seja introduzido mais papel do que é capaz de aceitar.
 Dimensões: 390x340x246mm (AxLxP)



Fellowes



Uso ocasional
 Casa e Escritório
 1 utilizador



cod. 5891037

Código	Marca	Descrição	nºfolhas	Cap.cesto	Emb
5891037	Fellowes	M-8C	8	15L	1un

Destruidora corte partículas H-8Cd

Destroí 8 folhas em partículas de 4 x 35mm
 (Nível de segurança P-4). Bloqueio de segurança para evitar acidentes. Dupla entrada para separação de residuos
 Ciclo de trabalho de 3 minutos
 Capacidade do cesto extraível de 14 litros;
 Destroí agrafos, cliques, cartões de crédito e CD's.



Fellowes



Uso ocasional
 Casa e Escritório
 1 utilizador



cod. 58946845

Código	Marca	Descrição	nºfolhas	Cap.cesto	Emb
58946845	Fellowes	M-8CD	8	14L	1un



Destruidora corte partículas P-48C

Capacidade para 8 folhas em partículas de 3,9x50mm. Destrói agrafos e cartões de crédito. Capacidade do cesto para papeis 18 litros. 2 anos de garantia para a maquina, 3 anos de garantia para as lâminas de corte. Dimensões: 348x356x258mm (AxLxP)



Código	Marca	Descrição	nºfolhas	Cap.cesto	Emb
5891020		P-48C	8	18L	1un



Fellowes



Uso ocasional
Casa e Escritório
1 utilizador



cod. 5891020

Destruidora corte partículas 53C

Capacidade para 10 Folhas A4 Corte em partículas de 4x35mm. Capacidade do cesto para papeis 23 litros. Nível de segurança moderado P-3



Código	Marca	Descrição	nºfolhas	Cap.cesto	Emb
5891043		53C	10	23L	1un



Fellowes

Uso ocasional
Casa e Escritório
1 utilizador



cod. 5891043

Destruidora corte partículas 63Cb

Capacidade para 10 Folhas A4 Corte em partículas de 4x35mm. Capacidade do cesto para papeis 23 litros. Nível de segurança moderado P-3



Código	Marca	Descrição	nºfolhas	Cap.cesto	Emb
5891039		63CB	10	19L	1un



Fellowes



Uso ocasional
Casa e Escritório
1 utilizador



cod. 5891039

Destruidora corte partículas DS-1

Destrói clips, agrafos e cartões de crédito. Corte em partículas de 3,9x35mm. Nível de segurança S3 (para documentos confidenciais). Tecnologia Safe Sense - desliga automaticamente quando a mão do utilizador está demasiado próxima. Pedal para abrir o cesto para papéis (facilmente amovível). 2 anos de garantia. Dimensões: 558x360x280mm (AxLxP)



Código	Marca	Descrição	nºfolhas	Cap.cesto	Emb
5891011		DS-1	11	118L	1un



Fellowes



Uso ocasional
Casa e Escritório
1 utilizador



cod. 5891011

Destruidora corte partículas DS-1200Cs

Destroi até 12 folhas em partículas de 4x50mm. Destroi agrafos e cartões de crédito. Capacidade do cesto para papéis de 15 litros. 2 anos de garantia.

Dimensões: 428x220x386mm (AxLxP)



Fellowes

Uso ocasional
Casa e Escritório
1 utilizador



Código	Marca	Descrição	nºfolhas	Cap.cesto	Emb
5891023	Fellowes	DS-1200Cs	12	15L	1un

cod. 5891023

Destruidora corte partículas MS-450Cs

Capacidade para 7 Folhas. Destroi agrafos, clips, cd's e cartões de credito. Capacidade do cesto para papeis 20 litros

2 anos de garantia para a maquina, 5 anos de garantia para as lâminas de corte. Nível de Segurança 4

Tecnologia Safe Sense. Desligamento automático quando a mão está demasiado próxima. Dupla entrada que permite fazer a separação de resíduos Ultra Silenciosas, para um bom ambiente de trabalho. Cesto para papéis amovível de grande capacidade.



Fellowes



Uso profissional
Pequena Empresa
1-5 utilizadores



Código	Marca	Descrição	nºfolhas	Cap.cesto	Emb
5891025	Fellowes	MS-450Cs	7	20L	1un

cod. 5891025

Destruidora corte partículas 130C

Capacidade para 8 Folhas A4 Nível de segurança 3.

Corte em partículas de 4x51 mm. Destroi CDs e Dvds, cartões de créditos e agrafos. Desliga-se após 2 minutos de inatividade;

Dimensões:539.80 x 344.50 x 515.90mm



Fellowes

Uso profissional
Pequena Empresa
1-5 utilizadores



Código	Marca	Descrição	nºfolhas	Cap.cesto	Emb
5894680101	Fellowes	130 C	8	8,5L	1un

cod. 5894680101

Destruidora corte partículas 200C

Capacidade para 10 Folhas A4 Nível de segurança 4.

Corte em partículas de 4x38 mm. Destroi CDs e Dvds, cartões de créditos e agrafos. Desliga-se após 2 minutos de inatividade

Dimensões:563 x 346 x 507mm



Fellowes

Uso profissional
Pequena Empresa
1-5 utilizadores



Código	Marca	Descrição	nºfolhas	Cap.cesto	Emb
58946536	Fellowes	200 C	10	8,5L	1un

cod. 58946536



Destruidora corte partículas 73Ci

Destroem até 10 folhas em partículas de 4x51mm (nível de segurança 3). Sistema totalmente anti-encravamento, que evita que se ligue se introduzir papel a mais. Sistema de segurança SafeSense que desliga a máquina quando a mão toca na boca de entrada. Sistema de poupança de energia. Destroem agrafes, cliques, cartões de crédito e CD's.

Dimensões: 500x390x275mm (AxLxP)



Fellowes

100%
ANTI-ENCRAVAMENTO

ENERGY
savings system

SAFE SENSE
TECHNOLOGY

Uso profissional
Pequena Empresa
1-5 utilizadores



cod. 5891045

Código	Marca	Descrição	nºfolhas	Cap.cesto	Emb
5891045	Fellowes	73Ci	12	23L	1un

Destruidora corte partículas 99Ci

Destroi até 17 folhas em partículas de 3,9x38 mm (Nível 3). Tecnologia 100% Anti-jam que impede executar o triturador se introduzir mais papel que suporta. Tecnologia SafeSense que pára automaticamente o triturador quando detecta um campo de calor humano.

Dimensões: 592x228x442mm (AxLxP)



Fellowes

SAFE SENSE
TECHNOLOGY

100%
ANTI-ENCRAVAMENTO

Uso profissional
Pequena Empresa
1-5 utilizadores



cod. 5891046

Código	Marca	Descrição	nºfolhas	Cap.cesto	Emb
5891046	Fellowes	99Ci	17	34L	1un

Destruidora corte partículas 225Ci

Capacidade para 20 Folhas A4 Nível de segurança 3. Corte em partículas de 4x38 mm. Papeleira de 60litros Destroi CDs e Dvds, cartoes de credits e agrafos

Desliga-se após 2 minutos de inactividade



Fellowes

SAFE SENSE
TECHNOLOGY

100%
ANTI-ENCRAVAMENTO

Uso profissional
Pequena Empresa
1-5 utilizadores



cod. 5894622001

Código	Marca	Descrição	nºfolhas	Cap.cesto	Emb
5894622001	Fellowes	225Ci	20	60L	1un

Óleo para destruidoras

Melhora o rendimento das destruidoras de corte de partículas.



Fellowes

cod. 5891022

Código	Marca	Descrição	Emb
5891022	Fellowes	355ml	1un

Saco para resíduos

Para uma eliminação limpa e fácil dos resíduos.



Fellowes

cod. 58936056

Código	Marca	Descrição	Emb
58936056	Fellowes	C320/C325/C420	50un

Guia para seleção de uma Plastificadora

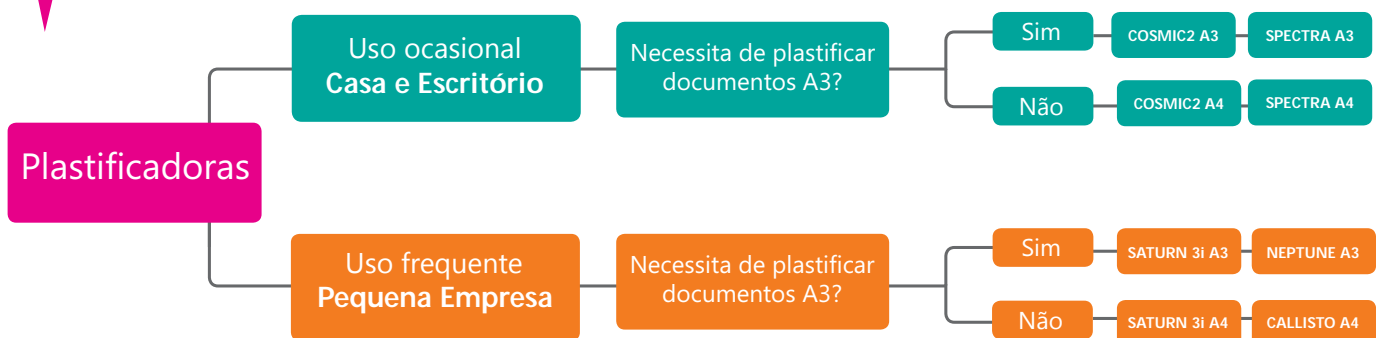

Sistema de segurança que reduz até 35% a temperatura da superfície



Ajuste de temperatura. Não necessita esperar que a plastificadora aqueça ou arrefeça para mudar de bolsa.



Desliga automaticamente. Proporciona um funcionamento seguro mesmo se se esquecer da máquina ligada.



Sistema AutoSense de ajuste automático que detecta a espessura da bolsa e selecciona a melhor configuração para a plastificação



Tecnologia InstaHeat que permite à plastificadora estar pronta para ser usada em apenas 60 seg

Plastificadora a quente Cosmic2

Adequada para bolsas de 75/80 e 100 microns. Plastifica documentos de tamanho A4/A3 no máximo. Ajuste da temperatura para plastificar a quente. Solte o gatilho para recuperar documentos. Inclui kit inicial de plastificação para 10 documentos. 2 Anos garantia.



Código	Marca	Descrição	Larg.entrada	Peso	Emb
5911011	Fellowes	Cosmic2 A3	320mm	3,1kg	1un
5911010	Fellowes	Cosmic2 A4	235mm	2,4kg	1un

Uso ocasional Casa e Escritório

cod. 5911011

Plastificadora a quente Spectra

Plastificadora de fácil utilização para uso moderado em ambientes de escritório e Lar. Alavanca de liberação desengata bolsa para documento re- alinhamento ou remoção. Modo de suspensão é ativado após 30 minutos. Inclui 10 bolsa kit laminação arranque



Código	Marca	Descrição	Larg.entrada	Peso	Emb
5911017	Fellowes	Spectra A3	320mm	3,1kg	1un
5911016	Fellowes	Spectra A4	235mm	2,4kg	1un

Uso ocasional Casa e Escritório

cod. 5911017

Plastificadora a quente Saturn 3i

Pronta para plastificar em apenas 60 seg com InstaHeat Tecnologia. Sensor de alimentação de plastificação que indica quando um documento foi bloqueado e pára o processo de plastificação, permitindo realinhar a bolsa. Desligamento automático após 30 minutos de inatividade, reduzindo o consumo de energia. Velocidade de laminação de 30cm/minuto. Inclui 10 bolsa kit laminação arranque. Para uso em ambientes de pequenos escritórios



Código	Marca	Descrição	Larg.entrada	Peso	Emb
5911018	Fellowes	Saturn 3i A3	320mm	2,1kg	1un
5911019	Fellowes	Saturn 3i A4	235mm	1,7kg	1un

Uso frequente Pequena Empresa

cod. 5911018



Plastificadora a quente Neptune 3

Plastificadora de fácil utilização para uso moderado em ambientes de escritório e Lar. Bolsas térmicas de tamanho A3 ou 80-125 microns. Alavanca de liberação desengata bolsa para documento re- alinhamento ou remoção. Modo de suspensão é ativado após 30 minutos. Inclui 10 bolsa kit laminação arranque.



Fellowes



AUTO SENSE
Ajuste AUTOMÁTICO da espessura da bolsa



InstaHeat
Aquecimento Instantâneo

Código	Marca	Descrição	Larg.entrada	Peso	Emb
5911013	Fellowes	Neptune2 A3	320mm	4,3kg	1un

cod. 5911013

Uso frequente
Pequena Empresa

Plastificadora a quente Callisto A4

Adequada para bolsas de 75/80 a 125 microns. Plastifica documentos de tamanho A4. Função de repouso, desliga automaticamente depois de decorridos 30 minutos de inatividade. Inclui kit inicial de plastificação para 10 documentos. 2 Anos garantia. Dimensões: 98x 450 x 110 mm (AxLxP)



Fellowes



Código	Marca	Descrição	Larg.entrada	Peso	Emb
5911012	Fellowes	Callisto A4	235mm	1,8kg	1un

cod. 5911012

Uso frequente
Pequena Empresa

Bolsas de plastificação térmica

Para utilização em plastificadoras a quente.

Tamanho mm	25 unidades		100 unidades	
	125 mic.	80 mic.	125 mic.	80 mic.
54x86	—	—	17733810	—
60x90	—	—	1002008	—
65x95	—	—	17733812	—
75x105	—	—	17753069	—
90x130	—	1002003	—	—
111x80	—	—	1771010	—
111x154 A6	—	1002002	17733806	—
154x216 A5	—	—	17733807	—
216x303 A4	17733835	1002000	1002004	—
303x426 A3	—	1002006	1002005	—



— Fellowes
— Esselte

Guia para selecção de uma Encadernadora

Encadernadoras de argolas em plástico

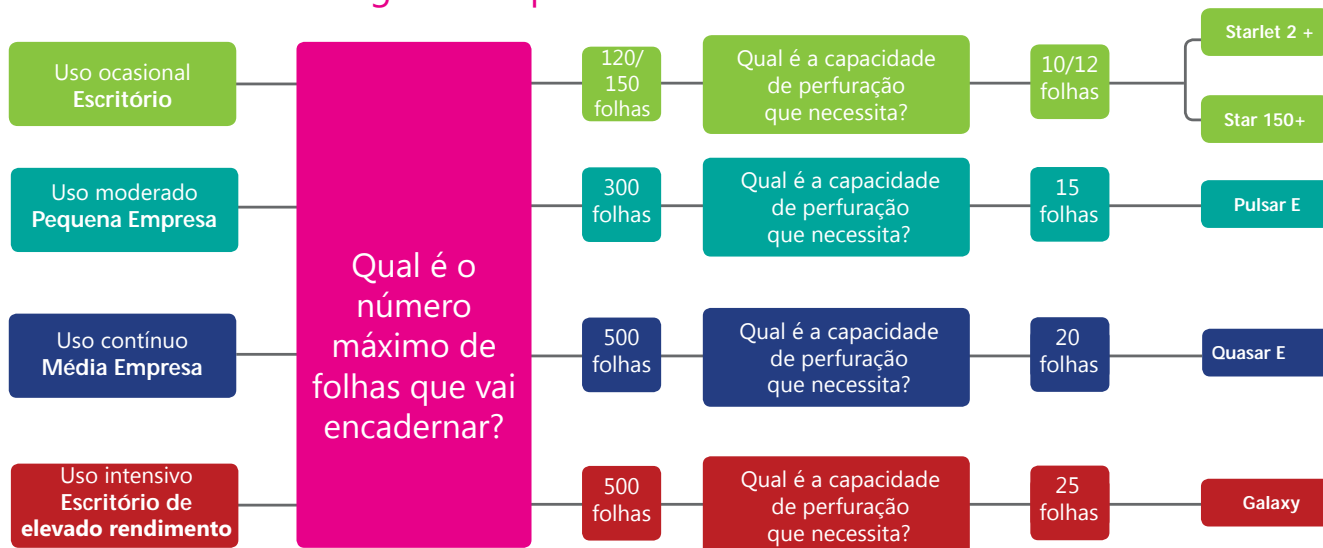

Encadernadoras de espiral em arame

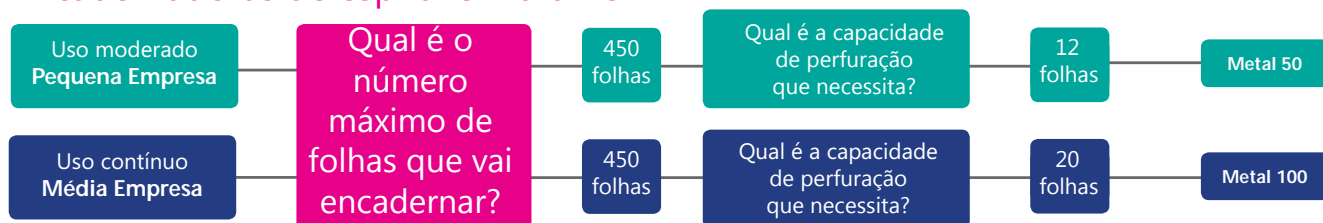

Encadernadoras de espiral em arame duplo



Encadernadora argolas plástico Starlet 2+



Máquinas de encadernar CombBind Fellowes STARLET2 para lombadas de plástico. Indicadas para uso ocasional. Capacidade de perfuração de 10 folhas e encadernam até 120 folhas, com uma espiral de 16mm. Mínimo esforço de perfuração graças à sua alavanca ergonómica. Possuem bandeja de armazenamento e guia de medição de espiral.
Dimensões: 130x485x195mm (AxLxP)



Uso ocasional
Escritório

Código	Marca	Descrição	Tipo	Cap. encader.	Emb
5921025	Fellowes	Starlet 2+	manual	120 folhas	1un

cod. 5921025



Encadernadora argolas plástico Star 150+

Encadernadora manual de argolas de plástico. Perfura até 12 folhas A4 de 80 gr. Encaderna até 150 folhas A4 de 80 gr. O carregamento vertical dos documentos assegura um perfeito alinhamento para a sua perfuração. Processo de encadernação simples graças às suas duas alavancas independentes (perfuração-encadernação). Selector de diâmetro das argolas. Alavanca ergonómica de perfuração. Largura x Profundo x Altura - 80 x 448 x 280



Código	Marca	Descrição	Tipo	Cap. encader.	Emb
5921027		Star 150+	manual	150 folhas	1un



Fellowes

Uso ocasional
Escritório

cod. 5921027

Encadernadora espiral metálica Metal 50

Capacidade de perfuração: 12 folhas de 80g. Capacidade de encadernação: 450 folhas. Utiliza arame até 50mm. Passo do arame 5:1. Selector de diâmetro do arame incorporado. Regula a margem de perfuração. Perfuração vertical. Bandeja para resíduos. Inclui alicates para cortar arame. Dimensões: 130x385x250mm (AxLxP)



Código	Marca	Descrição	Tipo	Cap. encader.	Emb
5921021		Metal 50	manual	450 folhas	1un



Fellowes

Uso moderado
Pequena Empresa

cod. 5921021

Encadernadora dupla espiral Quasar Wire

Perfura até 15 folhas A4 de 80g. Encaderna até 130 folhas A4 de 80g com um arame de 14mm. Processo simples de encadernação devido às suas alavancas independentes (perfuração-encadernação). Bandeja frontal para guardar documentos ou consumíveis. Com selector de diâmetro de argolas. Alavanca de perfuração ergonómica de metal, ideal para destros e canhotos. Guias de margem do arame com marcações para utilizar de acordo com o diâmetro usado para proporcionar uma encadernação perfeita. O carregamento vertical dos documentos assegura o contínuo alinhamento para a sua perfuração. Kit de encadernação incluído para 20 documentos. Dimensões: 132x470x412mm (AxLxP)



Código	Marca	Descrição	Tipo	Cap. encader.	Emb
5921018		Quasar Wire	manual	130 folhas	1un



Fellowes

Uso moderado
Pequena Empresa

cod. 5921018

Encadernadora argolas plástico Pulsar E

Processo simples de encadernação devido às suas alavancas independentes (perfuração e encadernação). Perfuração vertical. Capacidade de perfuração: 15 folhas de 80g. Capacidade de encadernação: 300 folhas. Utiliza argolas até 38mm. Passo 14, 28mm. Perfurações rectangulares para papel A4. Guia ajustável. Selector de diâmetro das argolas e profundidade da margem. Fura e encaderna de forma contínua. Bloqueio da abertura das argolas. Alavanca de perfuração ergonómica integrada na base. O carregamento vertical dos documentos assegura um contínuo alinhamento para a sua perfuração. Dimensões: 130x432x388mm (AxLxP)



Código	Marca	Descrição	Tipo	Cap. encader.	Emb
5921020		Pulsar E	eléctrica	300 folhas	1un



Fellowes

Uso moderado
Pequena Empresa

cod. 5921020

Encadernadora argolas plástico Quasar E

Perfuração vertical. Capacidade de perfuração: 20 folhas de 80g. Capacidade de encadernação: 500 folhas. Utiliza argolas até 50mm. Passo 14, 28mm. Perfurações rectangulares para papel A4. Guia ajustável. Selector de diâmetro das argolas e profundidade da margem com lupa incorporada. Perfuração eléctrica. Fura e encaderna de forma contínua. Bloqueio da abertura das argolas. Activação de perfuração mediante um botão com luz néon indicador de sobrecarga. O carregamento vertical dos documentos assegura um contínuo alinhamento para a sua perfuração. Inclui kit de encadernação para 10 documentos. Dimensões: 130x426x398mm (AxLxP)



Fellowes

Uso contínuo
Média Empresa

cod. 5921017

Código	Marca	Descrição	Tipo	Cap. encader.	Emb
5921017	Fellowes	Quasar E	eléctrica	500 folhas	1un

Encadernadora espiral metálica Metal 100

Capacidade de perfuração: 20 folhas. Capacidade de encadernação: 450 folhas. Utiliza arame até 50mm. Passo do arame 5:1. Rolo de inserção eléctrico. Selector de diâmetro do arame incorporado. Regula a margem de perfuração. Perfuração vertical. Bandeja para resíduos. Inclui alicates para cortar arame. Inclui um pedal que facilita o trabalho de encadernação. Dimensões: 190x400x400mm (AxLxP)



Fellowes

Uso contínuo
Média Empresa

cod. 5921022

Código	Marca	Descrição	Tipo	Cap. encader.	Emb
5921022	Fellowes	Metal 100	manual	450 folhas	1un

Encadernadora argolas plástico Galaxy

Processo simples de encadernação devido às suas alavancas independentes (perfuração e encadernação), perfuração vertical. Capacidade de perfuração: 25 folhas de 80g. Capacidade de encadernação: 500 folhas. Utilizam argolas até 50mm. Passo 14, 28mm. Perfurações rectangulares para papel A4. Guia ajustável. Regulação da margem de profundidade. Fura e encaderna de forma contínua. Alavanca de perfuração ergonómica em metal integrada na base. Plataforma de encadernação removível. Bandeja frontal para guardar documentos ou consumíveis. Selector de diâmetro das argolas. O carregamento vertical dos documentos assegura um contínuo alinhamento para a sua perfuração. Kit de encadernação incluído para 20 documentos. Dimensões: 152x526x446mm (AxLxP)



Fellowes

Uso intensivo
Escritório de
elevado rendimento

cod. 5921014

Código	Marca	Descrição	Tipo	Cap. encader.	Emb
5921014	Fellowes	Galaxy	manual	500 folhas	1un



Argolas espiral metálicas passo 5:1 A4

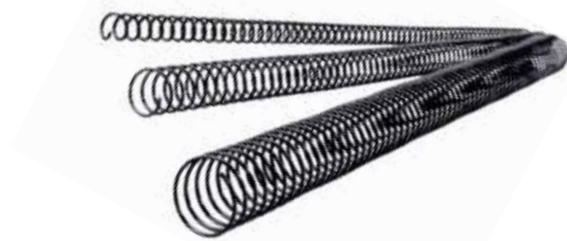

Tamanho (mm)	Capacidade folhas de 80g.	25 unidades			50 unidades			100 unidades		
		branco	prata	preto	branco	prata	preto	branco	prata	preto
6	20	-	-	-	-	-	-	1713511	1713089	1713512
8	40	-	-	-	-	-	-	1713513	1713515	1713514
10	60	-	-	-	-	-	-	1713516	1713087	1713517
12	80	-	-	-	-	-	-	1713518	1713520	1713519
14	100	-	-	-	-	-	-	1713521	1713088	1713522
16	120	-	-	-	-	-	-	1713523	1713090	1713080
18	140	-	-	-	-	-	-	1713524	1713526	1713525
20	160	-	-	-	-	-	-	1713527	1713529	1713528
22	180	-	-	-	-	-	-	1713530	-	1713531
24	200	-	-	-	-	-	-	1713533	1713535	1713534
26	220	-	-	-	1713536	1713538	1713537	-	-	-
28	240	-	-	-	1713539	1713541	1713540	-	-	-
30	260	-	-	-	1713542	1713544	1713543	-	-	-
32	280	-	-	-	1713545	1713547	1713546	-	-	-
34	300	-	-	-	1713548	-	-	-	-	-
36	320	1713551	-	1713552	-	-	-	-	-	-
38	340	-	1713556	1713555	-	-	-	-	-	-
40	360	-	1713559	1713558	-	-	-	-	-	-
42	380	-	-	1713561	-	-	-	-	-	-
44	400	-	1713565	1713564	-	-	-	-	-	-
46	420	1713566	-	-	-	-	-	-	-	-
48	440	1713569	-	1713570	-	-	-	-	-	-
50	450	-	-	1713573	-	-	-	-	-	-

Fellowes

Argolas espiral metálicas duplas passo 2:1 / 3:1 A4

Tamanho (mm)	Capacidade folhas de 80g.	50 unidades		100 unidades		
		branco	preto	branco	prata	preto
6	1-35	-	-	3:1 1713086	3:1 1703097	3:1 1713021
8	36-60	-	-	-	3:1 1713081	3:1 1713091
10	51-80	-	-	3:1 1713083	3:1 1703096	3:1 1703098
12	81-100	-	-	3:1 1713084	-	3:1 1703099
15,8	131-140	2:1 1713085	-	-	-	-
19,5	141-160	-	2:1 1713036	-	-	-

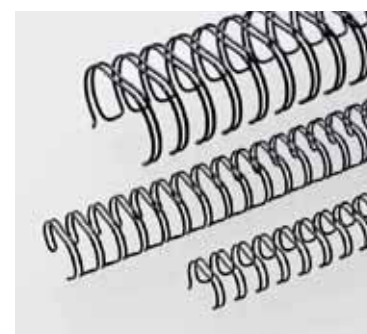

Fellowes
 Peach

Nota: O passo é medido pelo número de perfurações por polegada. Ex: 2:1 = 2 perfurações por cada polegada

Argolas redondas em PVC para encadernação A4

Em PVC rígido de alta qualidade.

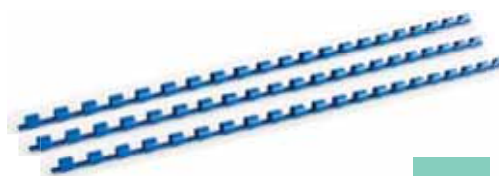

Leitz

Tamanho (mm)	Capacidade folhas de 80g.	25 unidades					50 unidades				100 unidades				
		transp.	branco	vermelho	azul	preto	transp.	branco	azul	preto	transp.	branco	vermelho	azul	preto
6	20	—	1713501	1713504	1713503	1713502	—	—	—	—	1713032	1713010	—	1713042	1713009
8	40	—	—	—	—	—	—	—	—	—	1713031	1713004	1713045	1713044	1713011
10	60	—	1713505	1713508	1713507	1713506	—	—	—	—	1713047	1713003	1713048	1713046	1713006
12	90	1713033	—	—	—	—	—	—	—	—	—	1713005	—	1713049	1713013
14	90-125	—	—	—	—	—	—	—	—	—	1713034	1713002	1713052	—	1713007
16	130	—	—	—	—	—	—	—	—	—	1713054	1713015	—	1713053	1713016
19	165	—	—	—	—	—	—	—	—	—	—	1713019	—	1713056	1713017
20	175	—	—	—	—	—	—	—	—	—	1713057	—	—	—	—
22	195	—	—	—	—	—	—	—	—	—	—	1713018	—	1713098	1713001
25	240	—	—	—	—	—	1713063	1703028	1713062	1713024	—	—	—	—	—
28	270	—	—	—	—	—	—	1713037	—	1713026	—	—	—	—	—

Argolas ovais em PVC para encadernação A4

Em PVC rígido de alta qualidade.

Tamanho (mm)	Capacidade folhas de 80g.	50 unidades				
		transp.	branco	vermelho	azul	preto
32	310	1713069	1703029	—	—	1713038
38	375	1713072	—	—	—	1713509
45	440	—	1703027	—	1713095	1713096
51	500	—	1713041	—	—	1713023
52	500	—	—	1713079	—	—



Leitz

Argolas dobradiça niqueladas

Metálicas e resistentes. Ideais para agurpar documentos.

Diâmetro (mm)	Unidades	Referência
20	20	17100408
32	20	17100405
46	10	17100407

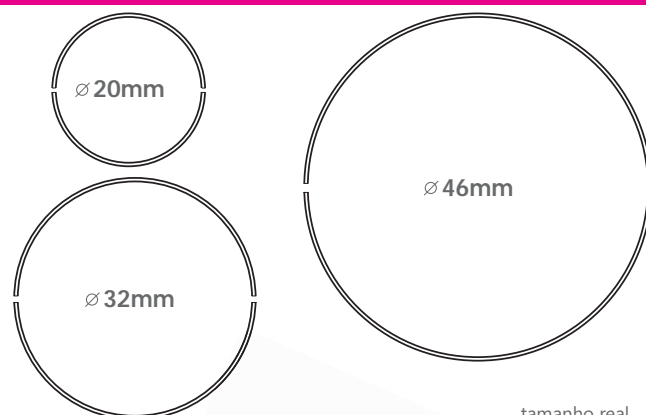

tamanho real

Baguetes de encadernação em PVC A4

Em PVC resistente. Ideias para encadernar documentos, apresentações e outros trabalhos.



Tamanho (mm)	Capacidade folhas de 80g.	50 unidades			100 unidades			
		transp.	azul	preto	branco	preto	azul	vermelho
3-5	30-50	—	—	—	1712002	1712010 1712001	1712003	1712000
6	51-60	1712017	1712004	1712015	—	—	—	—
10-20	100-200	—	—	—	1712021	1712020 1712032	—	—

Fellowes
Esselte



Acetato de encadernação

Ideais para encadernação. Vários microns e cores.

Tamanho (mm)	Espessura (microns)	100 unidades				
		transparente	translúcido	branco	preto	azul
A5	180	1731020	-	-	-	-
A4	150	1731018	-	-	-	-
A4	180	1731001	-	1731010	1731012	-
A4	280	1731021	-	-	-	-
A4	300	1731002 1731014	-	-	-	1731006
A4	500	-	1731015	-	1731016	-
A3	180	1731003	-	-	-	-
A3	500	-	-	-	1731026	-

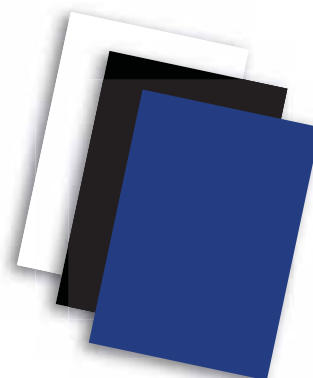

■ Fellowes
■ GBC

Capas de encadernar

Ideais para encadernar documentos, apresentações e outros trabalhos.

Antelope

Tamanho (mm)	Espessura (g)	100 folhas		
		branco	preto	azul royal
A4	250	1721520401	1721520402	1721520403

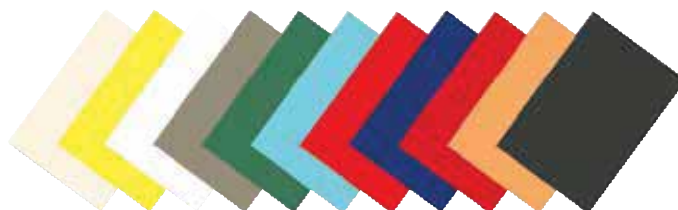

Delta Couro



Tamanho (mm)	Espessura (g)	100 folhas								
		branco	preto	azul royal	vermelho	vermelho escuro	azul celeste	verde escuro	marfim	amarelo
A4	250	1725370101	1725370402	1725371301	1725370301	1725371601	1725371401	1725371501	1725370001	1725370005

Cronolux

Tamanho (mm)	Espessura (g)	100 folhas	
		branco	preto
A4	250	1721013	1721016
A3	250	1721014	—

■ Fellowes

Cartolina

Tamanho (mm)	Espessura (g)	100 folhas	
		branco	preto
A4	250	—	1722107

Pastas térmicas

Ideias para encadernações de alta qualidade.

Tamanho (mm)	Capacidade folhas 80g	branco/transp.	branco		
		100 un	25 un	50 un	100 un
1,5	1-8	173801013	1711001	-	-
3	9-32	-	173801020	-	1711002
6	44-60	173801044	-	-	1711003
10	81-100	-	-	-	-
12	101-120	-	-	-	1711012
15	121-150	-	-	1711015	-
20	151-200	-	-	1731500908	-
25	201-250	-	-	-	-



■ Fellowes ■ Ibico



Detector de notas falsas

Prático e económico para detectar notas falsas em estabelecimentos comerciais. Muda a tonalidade da cor quando escreve sobre uma nota falsa.



cod: 5941002



Código	Marca	Descrição	Emb
5941002	—	blister com 1caneta	1un

Detector de notas falsas

Detector de notas falsas portátil. Lâmpada UV + lanterna com pulseira. Lâmpada de reserva: LAMP04TBL. Fonte de alimentação: 4x 1.5V AA (não incluída) Dimensões: 162x55x20mm (LxAxE)



Código	Marca	Descrição	Emb
VELZLUVB		ultravioleta	1un

Detector de notas falsas HL160

Detector de Notas SmartD HL160, detecção UV (Ultravioleta), MG (Magnético) e WM (Marca de Água). Adequada para a maioria das notas do mundo. Funcionamento fácil e seguro. Duas lâmpadas fluorescentes de 6 watts. Dimensões: 275x150x145mm (LxAxP) Peso: 0,790Kg. Fonte de Alimentação: AC220V 50Hz. Consumo Energia:<11W



cod: 5351003



Código	Marca	Descrição	Emb
5351003		HL160	1un

Detector de notas falsas HL160B

Detector de Notas SmartD HL160B, detecção UV (Ultravioleta), MG (Magnético) e WM (Marca de Água). Adequada para a maioria das notas do mundo. Funcionamento fácil e seguro. Duas lâmpadas fluorescentes de 9 watts. Dimensões: 185x120x130mm (LxAxP) Peso: 0,900Kg.



cod: 5351005



Código	Marca	Descrição	Emb
5351005		HL160B	1un

Detector de notas falsas HL170

Verifica a autenticidade de notas. Totalmente electrónico. Dimensões: 197x92x93mm (LxAxP)



cod: 5351004



Código	Marca	Descrição	Emb
5351004		HL170	1un

Detector e contador de notas HL2800MG

Autenticação automática usando sensores UV (Ultravioleta) e MG (Magnético) durante a contagem. Adequada para a maioria das notas do mundo, Start, Stop e Desobstrução automático. Função Lotes, Adicionar e Auto-Exame, detecta nota dupla com sistema de detecção de infravermelho, detecção automática de nota rasgada, Display rotativo (180°). Dimensões: 298mmx246mmx190mm (AxLxP)



cod: 5351001



Código	Marca	Descrição	Emb
5351001		HL2800MG	1un

Detector e contador de notas HL3200MG

Autenticação automática usando sensores UV (Ultravioleta) e MG (Magnético) durante a contagem. Adequada para a maioria das notas do mundo. Start & Stop e Desobstrução automático. Função Lotes, Adicionar e Auto-Exame, detecta nota dupla com sistema de detecção de infravermelho, detecção automática de nota rasgada, Display LCD. Dimensões: 270mmx248mmx146mm (AxLxP)



cod: 5351002



Código	Marca	Descrição	Emb
5351002		HL3200MG	1un



Campainha de recepção

Ideal para recepções de hotel, pousadas, restaurantes, entre outros.



cod: 5761001

Código	Marca	Descrição	Emb
5761001	—	campainha de recepção	1un

G Guia para seleção de uma Calculadora

Calculadoras de bolso

Calculadoras robustas de pequenas dimensões, com funções básicas (raiz quadrada, LCD). Ideais para realizar cálculos básicos

Calculadoras Científicas

Calculadoras de fácil utilização, com estrutura clara e atribuição de teclas inteligíveis. Ideais para utilização nas aulas de matemática, para cálculos básicos, estudos académicos e atividades profissionais.

Calculadoras Gráficas

Ideias para cálculos demorados, monótonos e repetitivos com passos aritméticos. Sofisticadas, rápidas e dinâmicas as correlações entre função, o valor da função e o gráfico da função são rapidamente ilustradas. Ideais para aulas de matemática e física de nível avançado e para estudos académicos.

Calculadora de Secretária

Calculadoras com visor de grandes dimensões e práticas. Ideais para utilização em escritórios de grande atividade.



nº dígitos



alimentação por rede eléctrica



alimentação por pilhas



alimentação solar

Calculadora de bolso

Tampa protectora articulada em plástico. Funciona a pilhas. Raiz quadrada.

CASIO

pilhas pág.200



Calculadora de bolso

LCD de 8 dígitos. Cálculo de percentagens. Raiz quadrada. Memória independente. Tampa protectora. Funciona a pilhas.

CASIO

pilhas pág.200



Código	Marca	Descrição	Cor	Emb
CAS-HL820	CASIO	HL820	VER	1un

Código	Marca	Descrição	Cor	Emb
CAS-LC401LV	CASIO	LC401LV		1un



Calculadora de bolso

Visor de grandes dimensões. Duas superfícies. Duas fontes de alimentação. Tampa de plástico. Cálculo de percentagem.



8 DIG



cod: CAS-SL100VCBU

Calculadora de bolso

LCD de 8 dígitos. Raiz quadrada. Funciona a pilhas.



8 DIG

cod: 5731006

Código	Marca	Descrição	Cor	Emb
CAS-SL100VCBU	CASIO	SL100VC		1un

Código	Marca	Descrição	Cor	Emb
5731006	CITIZEN	LC310 (LC-310III)		1un

Calculadora científica

Visor natural de texto livre. Visor de matriz de pontos. 15 e 10+2 dígitos. 249 funções. Funções trigonométricas. 6 memórias de variáveis. Estatísticas bidimensionais. Análise de regressão. Função de repetição. Cálculo de fracções automático (2 modos). Tabela de função.



15/10+2 DIG

cod: CAS-FX350ES

Código	Marca	Descrição	Cor	Emb
CAS-FX350ES	CASIO	FX350ES		1un

Calculadora científica

Visor natural de texto livre. Visor de matriz de pontos. 15 e 10+2 dígitos. 403 funções. Resolução de equações. 20 pares de valores para conversão métrica. Cálculos com números complexos. Tecla CALC (memória temporária de fórmulas). 40 constantes físicas. Cálculo matriz/vector. Cálculo de números integrais e diferencial.



15/10+2 DIG

cod: CAS-FX570ES

Código	Marca	Descrição	Cor	Emb
CAS-FX570ES	CASIO	FX570ES Plus		1un

Calculadora científica

Visor natural de texto livre. Visor de matriz de pontos. 15 e 10+2 dígitos. 249 funções. Funções trigonométricas. 6 memórias de variáveis. Estatísticas bidimensionais. Análise de regressão. Função de repetição. Cálculo de fracções automático (2 modos). Tabela de função.



15/10+2 DIG

cod: CAS-FX82ES

Código	Marca	Descrição	Cor	Emb
CAS-FX82ES	CASIO	FX82ES Plus		1un



Calculadora científica

Visor de 2 linhas. 12 e 10+2 dígitos.
Matriz de pontos na linha superior.
LCD na linha inferior. 240 funções.
S-V.P.A.M. 4 (lógica algébrica de entrada).
Funções trigonométricas. 8 memórias de variáveis.
Estatísticas bidimensionais.
Análise de regressão. Função de repetição.

CASIO



cod: CAS-FX82MS

Código	Marca	Descrição	Cor	Emb
CAS-FX82MS	CASIO	FX82MS	●	1un

Calculadora científica

Duas fontes de alimentação. Visor natural de texto livre. Visor de matriz de pontos.
15 e 10+2 dígitos. 249 funções. Funções trigonométricas. 6 memórias de variáveis.
Estatísticas bidimensionais. Análise de regressão. Função de repetição. Cálculo de frações automático (2 modos). Tabela de função.

CASIO



cod: CAS-FX85ES

Código	Marca	Descrição	Cor	Emb
CAS-FX85ES	CASIO	FX85ES Plus	●	1un

Calculadora científica

O ecrã Natural Display (Natural-V.P.A.M.) apresenta expressões matemáticas como raízes e frações tal como aparecem nos livros, melhorando a compreensão porque os resultados são mais fáceis de compreender Natural-V.P.A.M. Ecrã de matriz de pontos.
15 e 10+2 dígitos. 417 funções. Solucionador de equações
20 pares de valores para conversão métrica. Cálculo com números complexos. Tecla Calc (memória de fórmula temporária).
40 constantes físicas. Cálculo vetorial/matricial. Cálculo numérico de integrais e diferenciais. Inteiros aleatórios.
Novo modo de equação. Tabela de funções.
Dois modos de alimentação.

CASIO



cod: CAS-FX991ES

Código	Marca	Descrição	Cor	Emb
CAS-FX991ES	CASIO	FX991ES Plus	●	1un

Calculadora gráfica

61 kB RAM/1,5 MB memória ROM actualizável. V.P.A.M. natural perfeito. Entrada e resultados naturais 12. Visor monocromático de 8 linhas de grandes dimensões. Iluminação do visor. Utilização simplificada graças às teclas de funções. Resolução de equações com funções integrais, diferenciais e de probabilidade. Conversão de unidades. Função GCD (pgcd)/LCM (ppcm). Gráfico circular, gráfico de barras. Números inteiros aleatórios.
Funções financeiras. Suplemento (Add-in) de geometria pré-carregado. Folha de cálculo. Gráficos dinâmicos. Gráficos de inequações. Gráficos de funções paramétricas. Permite visualizar vários gráficos num único sistema de coordenadas. Várias funções gráficas. Tabela de valores. Colectânea de dados ECON2 e aplicação de análise pré-instaladas. Capacidade de visualização com retroprojector a todas as FX-9860GII (SD). Intercâmbio de dados com o PC através do cabo USB incluído. Opção de ligação directa a projectores CASIO. Possibilidade de expansão de memória por SD Card no modelo. FX-9860GII SD (cartão não incluído) (máximo do cartão: 2GB).

CASIO



cod: CAS-CFX9860GSD

Código	Marca	Descrição	Cor	Emb
CAS-CFX9860G	CASIO	CFX9860GII	●	1un
CAS-CFX9860GSD	CASIO	CFX9860GII SD Card	●	1un



Calculadora gráfica

Visor monocromático de 8 linhas de grandes dimensões. Utilização simplificada graças às teclas de funções. Resolução de equações com funções integrais, diferenciais e de probabilidade. Conversão de unidades. Função GCD (pgcd) / LCM (ppcm). Gráfico circular e gráfico de barras. Números inteiros aleatórios. Podem visualizar-se vários gráficos num único sistema de coordenadas. Função de caixa e de zoom. Função de ligação para dados de listas e estatísticas com base em listas Gráficos dinâmicos. Gráficos de inequações. Gráficos de funções paramétricas. Várias funções gráficas. Tabela de valores. Funções matemáticas financeiras. Caixa rígida. Opção de ligação directa a projectores CASIO. 61kB RAM. Capacidade de visualização com retroprojector com todas as FX-9750GII. Ligação USB (cabo não incluído).

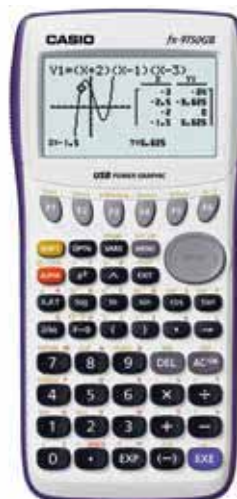

CASIO



cod: CAS-FX9750GII

Código	Marca	Descrição	Cor	Emb
CAS-FX9750GII	CASIO	FX9750GII		1un

Calculadora gráfica

61000 bytes disponíveis de memória RAM. 16MB de memória flash disponível. Introdução e exibição de expressões em formato natural, como num livro de texto. Introdução de valores em listas para melhor visualização, representação gráfica etc. Grande facilidade de correcção de expressões e obtenção de novos resultados. 21 colunas por 8 linhas. 10+2 dígitos. Ecrã de alta resolução. Ligação com o computador. Hardware e software concebido de forma a uma fácil utilização. Menu por icons.



CASIO

10+2 DIG



cod: CAS-FXCG20

Código	Marca	Descrição	Cor	Emb
CAS-FXCG20	CASIO	FXCG20		1un

Calculadora de secretária

Corpo plástico. Visor de grandes dimensões.

8 DIG	573EATYCL1073	12 DIG	573EATYCL1075
--------------	---------------	---------------	---------------



EAGLE



cod: 573EATYCL1073

Código	Marca	Descrição	Cor	Emb
573EATYCL1073	EAGLE	8 dígitos		1un
573EATYCL1075	EAGLE	12 dígitos		1un

Calculadora de secretária

8 Dígitos. 2 Fontes de alimentação
 Calculo de impostos. Conversor de divisas
 CAS-MS80B - Tampa de metal
 CAS-MS8B - tampa de plástico



CASIO

8 DIG



cod: CAS-MS8B

Código	Marca	Descrição	Cor	Emb
CAS-MS80B	CASIO	MS80B		1un
CAS-MS8B	CASIO	MS8B		1un



Calculadora de secretária

Visor de 10 dígitos, 2 fontes de alimentação, cálculo de impostos, conversor de divisas, tampa de metal.

CASIO



10 DIG

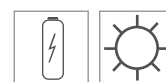

cod: CAS-MS100BM

Código	Marca	Descrição	Cor	Emb
CAS-MS100BM	CASIO	MS100BM		1un

Calculadora de secretária

Visor de 10 dígitos, 2 fontes de alimentação, cálculo de impostos, tampa de plástico

CASIO



10 DIG

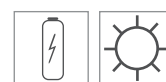

cod: CAS-MS10B

Código	Marca	Descrição	Cor	Emb
CAS-MS10B	CASIO	MS100B		1un

Calculadora de secretária

12 Dígitos. Funções no visor. Visor grande. Constantes. Memória. Percentagem Percentagem Forte M U % Euro

CASIO



12 DIG



cod: CAS-MS120TERII

Código	Marca	Descrição	Cor	Emb
CAS-MS120TERII	CASIO	MS120TERII		1un

Calculadora de secretária

Visor com 12 dígitos. 2 Fontes de alimentação. Cálculo de impostos. Conversor de divisas. Cálculo raiz quadrada. Tecla duplo zero. Selector de arredondamento.

CASIO



12 DIG

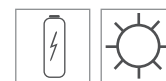

cod: CAS-DH12TER

Código	Marca	Descrição	Cor	Emb
CAS-DH12TER	CASIO	DH12TER		1un

Calculadora de secretária com fita

Visor de 12 dígitos. Cálculo de impostos. Impressão a 2 cores. Velocidade: 2,4 linhas/seg.

CASIO



12 DIG



cod: CAS-FR2650T

 rolos papel pág.290

Código	Marca	Descrição	Larg. rolo	Cor	Emb
CAS-FR2650T	CASIO	FR2650T	58mm		1un



Calculadora de secretária com fita

Cálculo de impostos. Conversor de divisas.
Impressão a 2 cores. Velocidade: 3,5 linhas/seg.
Tecla de correcção rápida. Cálculo de lucro. Delta %
Cálculo de média.

Código	Marca	Descrição	Larg. rolos	Cor	Emb
CAS-FR620TEC	CASIO	FR620TEC	58mm	●	1un
CAS-DR420TEC	CASIO	DR420TEC	58mm	●	1un
CAS-DR320TEC	CASIO	DR320TEC	58mm	●	1un



cod: CAS-FR620TEC

CASIO

12 DIG CAS-FR620TEC
CAS-DR420TEC

14 DIG CAS-DR320TEC



Calculadora de secretária com fita

Visor com 12 dígitos.
Cálculo de impostos.
Conversor de divisas
Impressão a 2 cores
Velocidade: 2 linhas/seg
Cálculo de lucro. Delta %
Tecla de correcção rápida.

CASIO



cod: CAS-HR150TEC

12 DIG



Código	Marca	Descrição	Larg. rolos	Cor	Emb
CAS-HR150TEC	CASIO	HR150TEC	58mm	●	1un

Calculadora de secretária com fita

Visor com 12 dígitos.
Cálculo de impostos.
Conversor de divisas.
Velocidade: 1,6 linhas/seg
Cálculo de lucro.
Rolo - 57X60X11

CASIO



cod: CAS-HR8TEC

12 DIG



Código	Marca	Descrição	Larg. rolos	Cor	Emb
CAS-HR8TEC	CASIO	HR8TEC	58mm	●	1un

Adaptador de corrente

Adaptador de corrente Casio para HR-8TEC e HR-150-TEC (AD-A60024EG-OP/AD-A60024SG-OP)

CASIO



cod: CASAD-A60024EG-OP

Código	Marca	Descrição	Emb
CASAD-A60024EG-OP	CASIO	para HR-8TEC e HR-150-TEC	1un

Calculadora de secretária com fita

Visor com 12 dígitos.
Cálculo de impostos.
Conversor de divisas.
Impressão a 2 cores.

CITIZEN
Micro HumanTech



cod: 5731229

12 DIG



Código	Marca	Descrição	Larg. rolo	Cor	Emb
5731229	CITIZEN	CX32N	58mm	○	1un

Calculadora de secretária com fita

Visor com 12 dígitos.
Com Fita e Pilhas AC incluídas.
Impressor IR40.
Garantia de 2 anos.

CITIZEN
Micro HumanTech



cod: 5731205

12 DIG



Código	Marca	Descrição	Larg. rolos	Cor	Emb
5731205	CITIZEN	CX77BIII	58mm	●	1un



Calculadora de secretária com fita

Display LCD. Visor com 12 dígitos. Impressora de 2 cores. 4 operações básicas. 4 teclas memória. Margem Cost Sell. Conversão de câmbio. Funciona com Pilhas e Adaptador AC.

Código	Marca	Descrição	Larg. rolo	Cor	Emb
OLIB8970000		SUMMA302	58mm		1un



12 DIG



cod: OLIB8970000

Calculadora de secretária com fita

Visor com 12 dígitos display VFD. O display desliga automaticamente após 3 minutos de inatividade. Para voltar a trabalhar basta accionar qualquer tecla. Operações interrompidas pelo auto Off ficam em memória. Impressão a 2 cores paralelo 3,5 l/s, impacto.

Funções: 4 operações básicas; Grande total; Percentagem; Variação (% delta); Custo margem de venda; Cálculo de impostos; Raíz quadrada; 2º registo; Acumulação directa para a memória; Cálculo de câmbio de moeda; Dimensões: 205x310x80mm (AxLxP)

Código	Marca	Descrição	Larg. rolo	Cor	Emb
OLIB5897000		912	58mm		1un



12 DIG



cod: OLIB5897000

Calculadora de secretária com fita

Visor com 12 dígitos backlit e Display LCD de 2 cores. O display desliga automaticamente após 3 minutos de inatividade. Para voltar a trabalhar basta accionar qualquer tecla. Operações interrompidas pelo auto Off ficam em memória e surgem no display. Impressora: Impacto Parallel 2 cores (3.5 linhas/seg) Funções: 4 operações básicas; Percentagem; 4 teclas de memória; Margem bruta (Mark Up); Cálculo de impostos; Cálculo de câmbios de moedas; Ligaçao AC; Dimensões: 205x310x80mm (AxLxP)

Código	Marca	Descrição	Larg. rolo	Cor	Emb
OLIB5895000		Logos 902	58mm		1un



12 DIG



cod: OLIB5895000

Calculadora de secretária com fita

14 dígitos backlit e display LCD de 2 cores. O display desliga automaticamente após 3 minutos de inatividade. Para voltar a trabalhar basta accionar qualquer tecla. Operações interrompidas pelo auto Off ficam em memória e surgem no display. Impressora térmica de alta velocidade.

Funções: 4 operações básicas; Grande total; Percentagem; Variação (% delta); Cálculo de impostos; Raíz quadrada; 2º registo; Acumulação directa para a memória; Cálculo de câmbio de moeda; Dimensões: 205x320x87mm (AxLxP); Tamanho papel 47mtx57mm (B0410g).

Código	Marca	Descrição	Larg. rolo	Cor	Emb
OLIB5898000		Logos 914T	57mm		1un



14 DIG



cod: OLIB5898000

G Guia para selecção de Colas

Cola de Bisnaga

Permanente e de secagem rápida. Ideal para diversos materiais, como o papel cartão, tecido, feltro.

Cola de Stick

Secagem rápida, limpa e de fácil aplicação. Ideal para papel e cartão

Cola Líquida

Lavável sem solventes. Ideal para papel e cartão.

Cola em Fita

Versátil e de fácil aplicação. Ideal para papel, cartão, fotografias, plástico e vidro.

Cola em Spray

Fácil de utilizar e de secagem rápida. Ideal para colar tecidos, plástico, papel e vidro.

Cola Rápida

Secagem muito rápida. Ideal para qualquer tipo de material, porcelana, madeira, plástico, metal, borracha, couro e mármore.

Cola Vinílica

Secagem rápida, lavável e não tóxica. Ideal para uso escolar, em papel, cartão, tecido, madeira.

Cola de Contacto

Flexível, acompanha as tensões dos materiais. Resistente à temperatura, à água e a soluções ácidas.

Cola Universal

Cola de secagem rápida, transparente. Ideal para diversos materiais, porcelana, madeira, metal, vidro, cerâmica, tecido, couro, cartolinas.

Fixadores

Massa adesiva removível e reutilizável, fácil de usar. Permite fixar rapidamente objetos leves (posters, desenhos, calendários). Não danifica as superfícies.

Cola de bisnaga

Transparente, limpa, rápida e permanente. Indicada para quase todos os tipos de materiais (feltros, tecidos, cartão e papel).

Código	Marca	Descrição	Capacidade	Emb
107542000	GIOTTO	Gelik	30ml	1un
1071087	UHU	Trabalhos Manuais	20gr	1un
1071010	UHU	N10	7ml	10un
1071011	UHU	N12	20ml	20un
▶ 1071012	UHU	N13	35ml	1un
1071013	UHU	N14	125ml	5un



cod: 1071002

Cola de stick

Sem solventes. Colagem rápida, limpa e segura. Ideal para papel, cartão e fotografias.

Código	Marca	Capacidade	Emb
107EATY310-8D	EAGLE	8g	12un
▶ 1071002	UHU	8,2g	24un
107EATY310-21D	EAGLE	21g	12un
1071003	UHU	21g	12un
107EATY310-36D	EAGLE	36g	12un
1071004	UHU	40g	12un



cod: 1071002



Cola em Fita

Cola adesiva, versátil e fácil de usar. Secagem rápida.



cod: 10737370

Código	Marca	Descrição	Emb
10737370	Plus	TG-210 8.4mmx10mts	10un

Cola rápida

Colagem em segundos. Para vários tipos de materiais (porcelana, madeira, plástico, metal, borracha, couro, mármore, etc. Máxima força de união.



cod: 10739665

Código	Marca	Descrição	Capacidade	Emb
1071041	Komayo	super cola	3g	12un
10739160	UHU	super cola	3g	12un
10739665	UHU	strong & safe	7g	12un
10741215	UHU	Super Minis	12x1gr	12un

Cola criativa

Ideal para colagem de plástico, esferovite, borracha, alumínio entre outros.



cod:10747195

Código	Marca	Descrição	Capacidade	Emb
10747185	UHU	esferovite e folhas de alumínio	33ml	6un
10747195	UHU	espuma de borracha e materiais flexíveis	33ml	6un
10747330	UHU	plásticos e miniaturas	33ml	6un
10710035	UHU	Young Creative pen	50ml	6un
10745110	UHU	Young Creativ stick	21gr	12un

Cola líquida

Econômica, com esponja para aplicação, não tóxica, sem solventes, e lavável. Ideal para papel e cartão.



cod: 1071018

Código	Marca	Descrição	Capacidade	Emb
107EATY330-50ML	EAGLE	—	50ml	12un
1071018	UHU	pen	50ml	20un
10743995	UHU	Twist & Glue	35ml	1un
10746320	UHU	Twist & Glue recarga	810ml	1un
107EATY310-21D	Totocola	recarga	1L	12un

Cola spray

Fácil de utilizar. Secagem rápida. Ideal para colagem de cartão, papel entre outros.



cod:MMM2638

Código	Marca	Descrição	Capacidade	Emb
MMM2639	3M	Permanente Extra Forte	400ml	12un
MMM2663	3M	Mount Repositionavel	400ml	12un
MMM2638	3M	Photomount Permanente	400ml	12un
10738460	UHU	3 em 1	500ml	6un

Cola branca vinílica

Ideais para papel, cartão, tecido, couro etc.



Código	Marca	Descrição	Capacidade	Emb
107543200	GIOTTO	—	100g	1un
107543100	GIOTTO	—	250g	30un
107543000	GIOTTO	boião	1kg	12un
1071031	—	—	1kg	1un
107542900	GIOTTO	frasco	1L	6un

Escritório e Papelaria

Cola de contacto

Para vários materiais (madeira, cortiça, couro, borracha, plásticos, metal, têxtil, etc). Colagem instantânea após 15 minutos. Colagem flexível (acompanha as tensões dos materiais). Resistente à temperatura, excelente resistência à água e a soluções ácidas.



cod: 1071060

Código	Marca	Descrição	Capacidade	Emb
1071060		bisnaga	50ml	1un

Lacre

Ideais para selar documentos como convites ou diplomas.

Pelikan



cod: 1491001A

Código	Marca	Descrição	Emb
1491001A		paus lacre - cx.10un	1un

Guia para seleção de Fitas Adesivas

Fita Adesiva Cristal

Transparente, com grande adesão e resistência. Ideal para unir, repor e embalar. Acabamento acetinado e brilhante.

Fita Adesiva Invisível

Ideal para documentos e manuscritos. Invisível sobre papel branco e superfícies mates. Permite escrever sobre essas superfícies é invisível em fotocópias. Fácil de cortar com as mãos.

Fita Adesiva

Uso universal. Forte aderência para qualquer tipo de superfície.

Fita Adesiva Dupla Face

Ideias para várias aplicações, como colagens de fotografias, posters. Resistente ao envelhecimento.

Fita adesiva clear

Desenrolamento fácil, resistentes ao envelhecimento.

Código	Marca	Descrição	Dimensões	Emb
SMD701		—	12mmx33mts	12un
SMD711		—	12mmx66mts	12un
SMD717		—	15mmx10mts	30un
SMD702		—	15mmx33mts	10un
SMD712		—	15mmx66mts	10un
SMD703		—	19mmx33mts	8un
MMMSM3	3M	Scotch Magic 3 Rolos+Dispensador	19mmx33mts	1un
MMM810PK5	3M	Scotch Magic 5 + 1 Grátis	19mmx33mts	1un
SMD713		—	19mmx66mts	8un
580EATY2040VM	EAGLE	com dispensador expositor 6un	12,7mts	1un

desenrolador fita pág.277



cod: SMD702

Código	Marca	Descrição	Dimensões	Emb
15610819		—	15mmx33mts	10un
15657387		torre	15mmx33mts	10un
15610820		—	15mmx66mts	10un
15657388		torre	15mmx66mts	10un



Fita adesiva invisível

Invisível. Resistentes ao envelhecimento. Desenrolamento fácil. Permite escrever por cima.



desenrolador fita pág.277



cod: SMD705

Código	Marca	Descrição	Dimensões	Emb
SMD704	smartd	invisible magic	12mmx33mts	12un
SMD705	smartd	invisible magic	15mmx33mts	10un
SMD706	smartd	invisible magic	19mmx33mts	8un

Fita adesiva dupla face

Desenrolamento fácil. Para várias aplicações, como colagem de fotografias, postais, posters etc. Resistentes ao envelhecimento.



cod: SMD710

Código	Marca	Descrição	Dimensões	Emb
SMD710	smartd	—	12mmx10mts	12un
MMM665/1223	3M	scotch	12mmx23mts	12un
SMD709	smartd	espuma	15mmx2mts	10un
SMD714	smartd	—	19mmx33mts	10un
1561056	tesa	5671	50mmx10mts	6un
1561053	—	—	50mmx5mts	12un

Fita decorativa Washi Tape

Fita à base de arroz ideal para decoração de cadernos, todos os tipos de papeis, vidro entre outros.



cod: SMD732

Código	Marca	Descrição	Emb
SMD730	smartdesign	bolinhas	24un
SMD731	smartdesign	linhas	24un
SMD732	smartdesign	miscelania	24un

Fita sigilo

Azul opaco. Protege a confidencialidade dos documentos. Extra-resistente. Não é possível descolar sem arrancar as fibras do papel.



cod: MMM820R

Código	Marca	Descrição	Dimensões	Emb
MMM820R	3M	rolo azul - 820	33mmx35mts	1un

Fita magnética

A fita magnética flexível perfeita para trabalhos manuais. É adesiva de um lado e magnética do outro. Crie seus próprios ímãs leves e decorativos.



cod: VELMAGNET9

Código	Marca	Descrição	Dimensões	Emb
VELMAGNET9	velleman	magnética flexível	25mmx3mts	1un

Fita velcro

Fitas de velcro para organização de cabos. Fáceis de utilizar.



cod: 15620012

Código	Descrição	Dimensões	Cor	Emb
15620012	para cabos - 4un	18cm	sortidas	1un
15619744	2un	20mmx1,95mts	□	1un

Fixadores

Adesivos, permitem fixar rapidamente objectos leves (posters, desenhos, fotografias, calendários, cartões telefones, etc). Removíveis e reutilizáveis, não danificam as superfícies. Divididas em pequenas porções.



UHU

cod: 1071210

Código	Marca	Descrição	Emb
1071210	UHU	Patafix Pro Power	12un
1071137090	UHU	Patafix Rosa	80un
1071140498	UHU	Patafix Amarelo	80un
1071141710	UHU	Patafix Branco	80un
1071110	UHU	Fix (adesivos dupla face)	12un
1071200	UHU	Tac Branco (massa adesiva)	12un

Fixadores

Para fixar, papel, em paredes quadros entre outros.

GIOTTO



cod: 107546000

Código	Marca	Descrição	Emb
107546000	GIOTTO	Gommik Branco (para posters)	12un

Bloco adesivo amarelo

Ideais para notas, recados e apontamentos.

in-f-o
notes



cod: 162582001

Código	Marca	Dimensões	Capacidade	Emb
162565801	in-f-o	50x50mm	240 folhas	1un
162582001	in-f-o	75x75mm	400 folhas	1un
162565401SN	in-f-o	75x75mm +80% Adesivo	100 folhas	12un
162565701	in-f-o	100x75mm	100 folhas	12un
162565301	in-f-o	50x40mm (3un)	100 folhas	4un
162565601	in-f-o	50x75mm	100 folhas	12un
162565501	in-f-o	75x125mm	100 folhas	12un

Código	Marca	Dimensões	Capacidade	Emb
162565401	in-f-o	75x75mm	100 folhas	12un
162565434	in-f-o	75x75mm (forte)	80 folhas	12un
162564401	in-f-o	75x75mm (zig-zag)	100 folhas	12un

Bloco adesivo cores néon

Cores fluorescentes ideais para notas, recados e apontamentos.

in-f-o
notes



cod: 162565839

Código	Marca	Dimensões	Capacidade	Cor	Emb
162565435	in-f-o	75x75mm	80 folhas	laranja	12un
162565432	in-f-o	75x75mm	80 folhas	rosa	12un
162565433	in-f-o	75x75mm	80 folhas	verde	12un
162565839	in-f-o	50x50mm	240 folhas	sortidas	1un
162565439 - 100	in-f-o	75x75mm	100 folhas	sortidas	12un
162565439	in-f-o	75x75mm	320 folhas	sortidas	60un

Bloco adesivo cores pastel

Cores pastel, para notas e recados.

in-f-o
notes



cod: 162582098

Código	Marca	Dimensões	Capacidade	Emb
162582098	in-f-o	75x75mm	400 folhas	1un



Bloco adesivo cores brilhantes

Ideais para pequenas notas e recados



cod: 162565451

Código	Marca	Dimensões	Capacidade	Emb
▶ 162565451		75x75mm 4 cores	450 folhas	1un
162565453		75x75mm 6 cores	450 folhas	1un

Bloco adesivo com motivos

Ideais para pequenas notas e recados

Código	Marca	Descrição	Dimensões	Capacidade	Emb
162583639		balão de texto	70x70mm	200 folhas	1un
▶ 162584039		coração 3 cores	50x50mm	225 folhas	1un
162583139		coração	70x70mm	200 folhas	1un
162584239		flor 3 cores	50x50mm	225 folhas	1un
162584539		folha 3 cores	50x50mm	225 folhas	1un
162583039		maçã	70x70mm	200 folhas	1un
162584439		mão 3 cores	50x50mm	225 folhas	1un



cod: 162584039

Código	Marca	Descrição	Dimensões	Capacidade	Emb
162584139		seta 3 cores	50x50mm	225 folhas	1un
162583539		seta	70x70mm	200 folhas	1un
162584339		telefone 3 cores	50x50mm	225 folhas	1un
MMM653		Post-It 653E	38x51mm	100 folhas	1un

Separador tape flags

Várias cores.

Ideais para marcar livros e documentos.



cod: 162772850



cod: 162772904

Código	Marca	Dimensões	Cor	Emb
▶ 162772850		1 polegada		1un
▶ 162772904		1 polegada		1un
162874209		rígida		1un
MMM680 - 1		Post-it Index 1"		12un
MMM680 - 21		Post-it Index 1"		12un
MMM680-2YGP		Post-it Index 1" Verde(oferta)		12un
MMM683-4ABXEUP		Post-it Index 1" pack 3+1 Oferta	Cores Brilhantes	12un
1628740-10		Post-it Index numerado 12x44mm	Cores sortidas	10un

Sinalizadores

Ideais para identificação

e marcação de documentos.



cod: 162567039

Código	Marca	Descrição	Dimensões	Capacidade	Emb
162268109		PageMarker 5 cores	15x12x50mm	125 folhas	1un
162268209		setas 5 cores	5x12x50mm	125 folhas	1un
▶ 162567039		multicolor 4 cores	4x20x50mm	160 folhas	1un
162266909		dourado prateado	20x42,5mm	100 folhas	1un

Clips

Clips de vários tamanhos e formatos.
Para organizar e unir documentos.

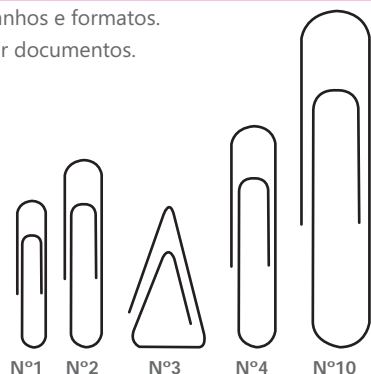

Código	Marca	Descrição	Dimensões	N°	Emb
1131001	Reymon	cx. 100un	22mm	01	10un
1131002	Reymon	cx. 100un	28mm	02	10un
1131003	Reymon	cx. 100un, triangular	22mm	03	10un
1131004	—	cx. 100un	33mm	04	10un
1131099	—	cx. 50un	50mm	10	10un
113ZD0550	—	cx. plástico, 100un coloridos	50mm	10	10un

Molas para papéis

Ideais para agrupar papéis.



Código	Dimensões	Capacidade	Emb
1501001	19mm	50 folhas	12un
1501002	25mm	60 folhas	12un
1501005	32mm	75folhas	12un
1501003	41mm	100folhas	12un
1501004	51mm	125folhas	12un

Elásticos

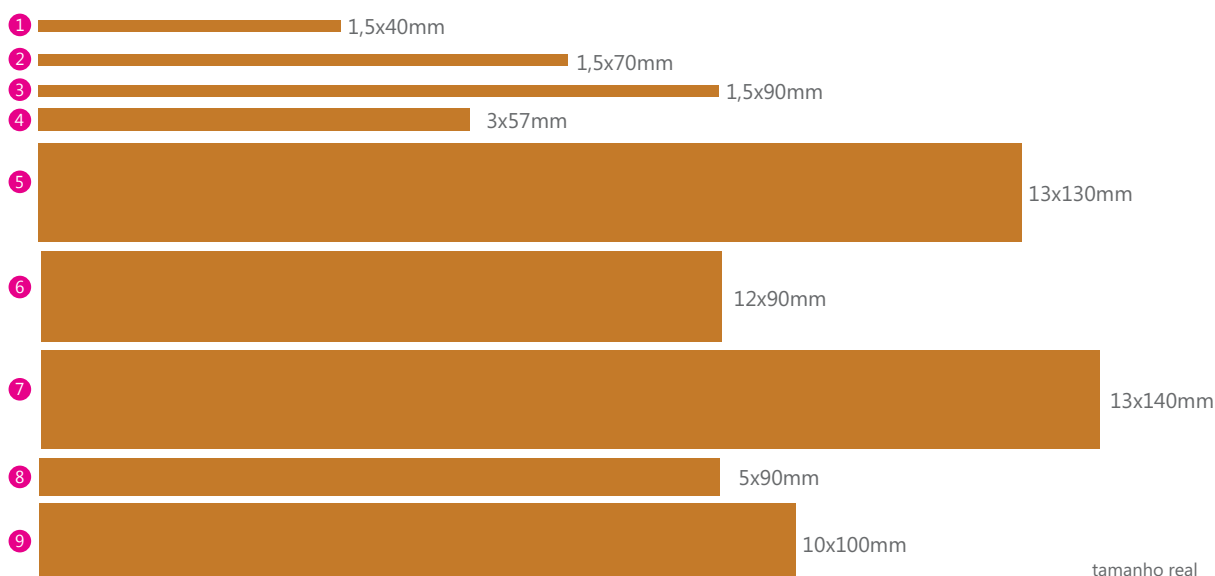

Código	Marca	N°	Dimensões	Peso	Emb
1 13722416	—	04	1,5x40mm	100g	1un
2 SMD4001	smart	16	1,5x70mm	100g	1un
2 SMD4002	smart	16	1,5x70mm	1kg	1un
2 SMD4000	smart	16	1,5x70mm	25g	1un
3 13722421	—	18	1,5x90mm	100g	1un
3 1371007	Reymon	18	1,5x90mm	1kg	1un
3 SMD4005	smart	18	1,5x90mm	1kg	1un
3 SMD4003	smart	18	1,5x90mm	25g	1un
9 SMD4015	smart	banda	10x100mm	100g	1un
6 SMD4011	smart	89	12x90mm	1kg	1un

Código	Marca	N°	Dimensões	Peso	Emb
5 SMD4009	smart	86	13x130mm	100g	1un
5 SMD4010	smart	86	13x130mm	1kg	1un
7 SMD4012	smart	90	13x140mm	100g	1un
7 SMD4013	smart	90	13x140mm	1kg	1un
4 SMD4007	smart	33	3x57mm	100g	1un
4 SMD4008	smart	33	3x57mm	1kg	1un
4 SMD4006	smart	33	3x57mm	25g	1un
8 SMD4014	smart	banda	5x90mm	100g	1un
1371051	—	coloridos	—	100g	1un

tamanho real



Tesoura

Vários tamanhos. Com corpo metálico. Ideais para cortar todos os tipos de materiais, desde papel a cartão e tecido.



cod: VELHS03PRO

Código	Marca	Descrição	Dimensões	Cor	Emb
518472512	Maped	pontas redondas para esquerditos	12cm	—	10un
518EATY825CP	EAGLE	—	13cm	●	1un
518EATYSC085	EAGLE	sem lâmina para crianças	13cm	●	24un
518693500	Maped	pontas redondas para esquerditos	13cm	—	1un
5181016	—	corpo metálico	15cm	●	1un
518EATYSC204	EAGLE	—	16cm	●	1un
518EATYSC205	EAGLE	—	18cm	●	1un
5181017	—	corpo metálico	21cm	●	1un
518EATYSC206	EAGLE	—	21cm	●	1un
▶VELHS03PRO	Prodissever	alta qualidade	27,5cm	●	1un

Cortante X-Acto

Ideais para cortes de precisão. Vários tamanhos.



cod: VELHK06

Código	Marca	Descrição	Dimensões	Emb
52919160	—	pequeno, corpo metálico - blister	9cm	1un
52919145	—	grande - blister	18cm	1un
▶VELHK06	VELHK06	grande, corpo metálico	18cm	1un
529EATYSCT010	EAGLE	grande, auto-retráctil	18cm	1un

Recarga X-Acto

Para substituir a lâmina do seu X-Acto

Código	Marca	Descrição	Dimensões	Emb
▶5291015	—	pequeno - 10un	9cm	1un
529EATYSCT010-24T	EAGLE	grande - 10un	9cm	1un



cod: 5291015

Placa de corte

Ideais para corte com X-Acto. Com guias para apoio ao corte.



cod: 5311005

Código	Descrição	Dimensões	Emb
5311005	Din A4	220x300mm	1un
5311003	Din A3	300X450mm	1un
5311002	Din A2	450X600mm	1un
5311004	Din A1	600X900mm	1un

Régua de plástico

Em PVC rígido para um correcto trabalho.



cod: SMO2001

Código	Marca	Descrição	Dimensões	Emb
531EATY982	EAGLE	corde de papel	30cm	1un
193Z12589	—	plástico	15cm	1un
▶SMO2001	SMO	plástico	20cm	1un
SMO2002	SMO	plástico	30cm	1un
SMO2003	SMO	plástico	40cm	1un
SMO2004	SMO	plástico	50cm	1un

Régua de escalas

Alta qualidade. Em plástico. Cada face apresenta uma escala diferente ideal para projectos de arquitectura, design de interiores e equipamento.

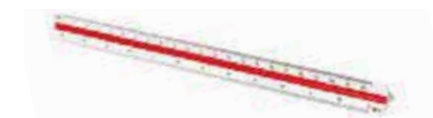

cod: 193240014

Código	Marca	Descrição	Dimensões	Emb
▶ 193240014	Maped	1:100 a 1:500	30cm	1un
193240013	Maped	1:20 a 1:100	30cm	1un
193240011	Maped	1:20 a 1:125	30cm	1un

Régua metálica

Régua de metal com revestimento epoxy. Facilita em tarefas de corte uma vez que não escorrega.



cod: 1931102

Código	Marca	Dimensões	Emb
1931102	Ramirex	100cm	3un

Esquadro de plástico

Em PVC rígido. Ideal para linhas rectas verticais com precisão de 90°.

Código	Marca	Descrição	Dimensões	Emb
193222	—	tipo aristo	25cm	1un
▶ SMO2011	SMART	45°	14cm	1un
SMO2012	SMART	45°	21cm	1un
SMO2013	SMART	45°	27cm	1un
SMO2014	SMART	60°	20cm	1un
SMO2015	SMART	60°	29cm	1un



cod: SMO2011

Transferidor

Em PVC rígido para ângulos perfeitos



cod: SMO2021

Código	Marca	Descrição	Dimensões	Emb
SMO2022	SMART	180°	150mm	1un
▶ SMO2021	SMART	180°	95mm	1un
193897118	Maped	conjunto desenho para esquadros - 3peças (régua, esquadro e transferidor)		1un

Escantilhão

Em PVC rígido. Ideal para desenho perfeito de letras e números.



cod: 19317905

Código	Descrição	Dimensões	Emb
1931020	letras	10mm	1un
1931021	letras	20mm	1un
▶ 19317905	letras e números	50mm	1un
19317906	letras e números	100mm	1un

Compasso

Ideal para desenhar, arcos e circunferências, marcar segmentos numa recta entre outros problemas geométricos.



cod: 193303UN

Código	Marca	Descrição	Emb
▶ 193303UN	—	articulado com estojo de minas e adaptador	1un
193305811	Maped	Origin - 3 peças	1un
193196100	Maped	Stop System - 3 peças	1un
193119405	Maped	Study - 5 peças	1un
193538717	Maped	Technic Compact - 7 peças	1un
193CPP940	moLun	3 peças	1un



Ataches de latão com anilha

Ideais para trabalhos manuais.



cod: 1712842

Código	Dimensões	Emb
1712847	18mm	100un
▶1712842	25mm	100un
1712846	40mm	100un
1712843	50mm	100un

Ferragem metálica

Ideal para colocação em dossiers.



cod: 1501010

Código	Marca	Descrição	Emb
1501010		tipo inglês Roma 1038	50un

Reforços adesivos

Ideal para colocação em dossiers.



cod: APL07111

Código	Marca	Descrição	Emb
▶APL07111	APLI	Caixa Dispensadora Branco 500 un	1un
1565930	tesa	Branco 200 un 15mm	1un

Dedeiras

Com superfície rugosa para auxiliar a consulta de documentos.



cod: 1511006

Código	Descrição	Dimensões	Nº	Emb
1511011	—	—	0	10un
1511007	—	19mm	0	12un
1511004BL2	blister	17mm	00	2un
1511004	—	17mm	00	12un
1511003	—	20mm	1	10un
1511005	—	20mm	1	12un
1511002	—	21mm	2	1un
1511006BL2	blister	21mm	2	2un
▶1511006	—	21mm	2	12un
1511008	—	—	3	10un

Abre cartas

Para abrir cartas sem correr o risco de rasgar documentos.



cod: 504EATYLO005-P

Código	Marca	Descrição	Emb
PREMYP1624	Premier	de mão - utiliza Pilhas	1un
▶504EATYLO005-P	EAGLE	de mão	1un
504EATY826C	EAGLE	tipo faca, longitude 190mm	10un

Espeto para papeis

Agulha em aço inoxidável. Ideais para restaurantes e bares, para colocação de pedidos. Com protecção de segurança em plástico



cod: 5281002

Código	Marca	Descrição	Emb
5281002	Carl	Carl LP-21	1un

Porta chaves

Vários tamanhos. Com porta etiquetas para poder facilmente identificar cada chave.



cod: 19134241

Código	Cor	Emb
▶191342	38 39 40 41 42 43	100un
19148657	sortidas	100un

Armário para chaves

Metálico de grande resistência. Ideal para escolas, restaurantes, empresas entre outros.



cod: 565EATYKB-10A/22

Código	Marca	Dimensões	Capacidade	Cor	Emb
565EATYKB-08A	EAGLE	210x160x80mm	20 chaves	A C P	1un
VELSKC04		300x240x80mm	46 chaves c/ fecho e combinação	—	1un
▶565EATYKB-10A/22	EAGLE	260x200x80mm	48 chaves	22 50	1un
VELSKC03N		300x240x80mm	96 chaves c/ fecho e combinação	—	1un

Esponjeira com base borracha

Ideal para contar papel.



cod: 15105032

Código	Dimensões	Emb
15105032	60mm	1un

Porta telefones

Ideal para callcenter.



cod: 5671001

Código	Descrição	Emb
5671001	com braço extensível (kf02195)	1un

Quadro magnético

Quadro escolar magnético para escrita com marcador, com uma face em melamina, porcelana, cerâmica ou vidro, para fixação à parede. Pode facilmente colocar o apagador no quadro uma vez que o mesmo fica preso devido ao ímã.



od: 34059086

Código	Marca	Descrição	Dimensões	Emb
▶34059086	Bi-Office	melamina com moldura alumínio	60x90cm	1un
340CR0601170	Bi-Office	porcelana CR0601170	60x90cm	1un
340GA0333170	Bi-Office	com plano semanal	90x60cm	1un
340MA0507830	Bi-Office	cerâmica New Generation	90x120cm	1un
340RV0201020118	Bi-Office	dupla face lacado + suporte	90x120cm	1un

Código	Marca	Descrição	Dimensões	Emb
34059085	Bi-Office	melamina MA0506170	90x120cm	1un
340CR0801170	Bi-Office	porcelana CR0801170	90x120cm	1un
34059090	Bi-Office	melamina	200x120cm	1un
340GL070101	Bi-Office	vidro branco	900x600cm	1un
340GL080101	Bi-Office	vidro branco	1200x900cm	1un
340QR0403	Bi-Office	branco - Dupla Face Cerâmica	150x120cm	1un



Quadro não magnético

Quadro escolar para escrita com marcador, com uma face em melamina, para fixação à parede.

Código	Marca	Descrição	Dimensões	Emb
340MA0200170	Bi-Office	melamina MA0200170	45x60cm	1un
▶34059081	Bi-Office	melamina MA0300170	60x90cm	1un
34059082	Bi-Office	melamina MA0500170	90x120cm	1un
34059087	Bi-Office	melamina dupla face	150x120cm	1un

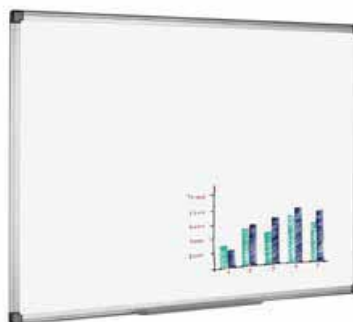

Bi-Office

cod: 34059081

Quadro conferência

Quadro de conferência, flip-chart, para escrita directa com marcador ou utilização de bloco de papel, com moldura e suporte em alumínio.



Bi-Office

cod: 35059089

Código	Marca	Descrição	Dimensões	Emb
▶35059089	Bi-Office	magnético	70x102cm	1un
35059087	Bi-Office	não magnético	70x102cm	1un

Vitrine de interior

Ideal para realçar e proteger os avisos importantes. Portas de vidro com fechaduras.



Bi-Office

cod: 588VT660109160

Código	Marca	Descrição	Dimensões	Emb
588VT630209150	Bi-Office	oval, fundo lacado	720x981mm	1un
▶588VT660109160	Bi-Office	portas de correr	967x926mm	1un
588VT620109150	Bi-Office	Oval Fundo Magnético	720x674mm	1un
588VT630209150	Bi-Office	Oval Fundo Lacado	720x981mm	1un

Quadro de cortiça

Quadro expositor com uma face revestida a cortiça à cor natural, para fixação à parede. Moldura em madeira ou alumínio.



Bi-Office

cod: 34059073

Código	Marca	Descrição	Dimensões	Emb
340MC010014010	Bi-Office	moldura madeira MC010014010	30x40cm	1un
340MC030014010	Bi-Office	moldura madeira MC030014010	40x60cm	1un
34059072	Bi-Office	moldura metálica CA021170	60x45cm	1un
▶34059073	Bi-Office	moldura metálica CA031170	60x90cm	1un
340MC070014010	Bi-Office	moldura madeira MC070014010	60x90cm	1un
34059074	Bi-Office	moldura metálica CA051170	90x120cm	1un
34059075	Bi-Office	moldura madeira 1face SF151001010	90x120cm	1un
34059077	Bi-Office	moldura alumínio CA151170-002	150x100cm	1un
34059078	Bi-Office	moldura alumínio CA221170-007	200x100cm	1un

Vitrine de alumínio

Ideal para realçar e proteger os avisos importantes. Possui portas de vidro fortes e uma estrutura de alumínio resistente. Fundo de cortiça. Com duas chaves.



Bi-Office

cod: 5881002

Código	Marca	Dimensões	Emb
5881003	Bi-Office	67x50cm	1un
▶5881002	Bi-Office	98x72cm	1un



Apagador de quadros

Apagador eficiente e econômico.



cod: 19736040

Código	Marca	Descrição	Dimensões	Emb
197AA0105	Bi-Office	magnético ultra-leve	105x55mm	1un
19736040	Bi-Office	magnético	140x40x35mm	1un
19745907	—	madeira para giz, base em feltro	—	1un
197692400	GIOTTO	Latex para Quadro Ardósia	—	1un

Recarga para apagador

Em feltro.
Muito resistentes
e duráveis.



cod: 19736041

Código	Marca	Descrição	Dimensões	Emb
19736041	Bi-Office	magnético	140x40mm	10un
19736043	edding	BMA4	—	30un
19736042	edding	BMA4	—	100un

Limpeza de quadros brancos

Ideal para manutenção de quadros brancos. Aumenta a durabilidade do quadro. Proceda à limpeza do quadro com AF Boardclene e um pano macio.



cod: AF-BCL250

Código	Marca	Descrição	Capacidade	Emb
AF-BCL250	AF	AF Boardclene	250ml	1un

Magnetos

Para utilização em quadros brancos. Várias cores e tamanhos.



cod: 17936231

Código	Marca	Dimensões	Cor	Emb
VELMAGNET5	VELMAGNET	8x3mm	—	10un
17936226	—	20mm	sortidas	10un
17936231	—	25mm	sortidas	10un
179IM130	Bi-Office	30mm	209 309 409 509 109	10un
179IM131609	Bi-Office	30mm	□	10un
179IM132609	Bi-Office	30mm	●	10un
17936236	—	35mm	sortidas	10un

Kit para quadro Branco Magnético

Kit para quadro Branco Magnético (4 marcadores de cores variadas, seis ímanes, apagador magnético e spray de limpeza de 125ml).



cod: 197KT1010

Código	Marca	Descrição	Emb
197KT1010	Bi-Office	Kit para quadro Branco Magnético	1un

Pioneses

Vários tamanhos. Ideal para colocação de informação em quadros de cortiça.



cod: 1547852

Código	Marca	Descrição	Cor	Emb
1547852	epepe	∅ 9mm	sortidas	100un
1547853	epepe	∅ 9mm - niquelados	prateado	100un



Sinalizadores

Vários tamanhos. Ideal para colocação de informação em quadros de cortiça.



cod: 1541022

Código	Descrição	Cor	Emb
▶1541022	bandeiras	sortidas	20un
15416523	sinalizadores	sortidas	100un
15416596	sinalizadores	●	100un

Bloco de conferência

Fácil de aplicar e remover sem marcas.

Evita a passagem de tinta para a outra folha.



cod: 108FL128107

Código	Marca	Descrição	Dimensões	Emb
▶108FL128107	Bi-Office	adesivo, 30folhas	775x635mm	1un
1086590	—	70g, 50folhas	650x900mm	1un

Cavalete para cartazes

Duas superfícies de visualização para ajudar na comunicação.

Totalmente em alumínio.

Muito resistente e durável.



Bi-Office

cod: 588DKT4030302

Código	Marca	Descrição	Dimensões	Emb
588DKT4030302	Bi-Office	alumínio	841x594mm	20un

Expositor porta folhetos

Ideal para comunicar campanhas, promoções entre outros.



cod: 5691005

Código	Descrição	Dimensões	Emb
5691007	1/3	10cm largura	1un
▶5691005	A5	16cm largura	1un

Expositor porta preços

Em acrílico cristal. Ideal para comunicar preços.



cod: 5691003

Código	Descrição	Dimensões	Emb
▶5691003	2 faces em T	210x297mm	1un
5691004	2 faces em T	210x148mm	1un
569108	2 faces em T horizontal	297x210mm	1un

Porta nomes

Em polipropileno transparente. Ideal para identificação de colaboradores em empresas.



etiquetas rolo papel não autocolante pág.296



cod: 190EAEC004-1



cod: 190EAEC005-1C

Código	Marca	Descrição	Dimensões	Emb
1901006	—	horizontal com mola+alfinete	75x40mm	50un
19037688	—	horizontal com fio, plástico rijo	94x60mm	50un
▶190EAEC004-1	EAGLE	horizontal com fio	115x85mm	12un
190EAEC006-1	EAGLE	horizontal com mola	100x70mm	12un
▶190EAEC005-1C	EAGLE	vertical com mola cinza	62x108mm	12un

Escritório e Papelaria

Sinalética

Em plástico adesivo. Ideal para empresas e comércio.



Código	Descrição	Dimensões	Emb
1793011	armazém	17x5,5mm	1un
1793016	empurrar	17x5,5mm	1un
1793001	homem	oval, 8x12mm	1un
1793002	mulher	oval, 8x12mm	1un
1793006	não passar	17x5,5mm	1un
1793015	oficina	17x5,5mm	1un
1793050	privado	17x5,5mm	1un
1793005	proibido telemóveis	oval, 8x12mm	1un

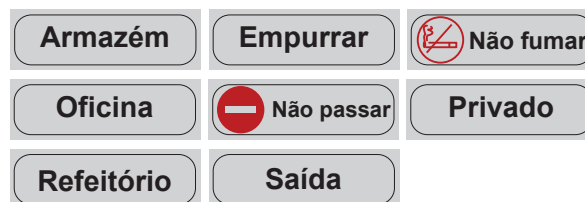

Código	Descrição	Dimensões	Emb
1793012	refeitório	17x5,5mm	1un
1793013	saída	17x5,5mm	1un

Quadros decorativos

Ideais para decorar qualquer lugar. Coloridos e divertidos são o complemento ideal para qualquer sala ou quarto.

Código	Marca	Descrição	Emb
REFFF20	REMEMBER	FIFTY50 Behind the Garden	1un
REFFF15	REMEMBER	FIFTY50 Cita I	1un
REFFF16	REMEMBER	FIFTY50 Cita II	1un
REFFF19	REMEMBER	FIFTY50 Colour Caro	1un
REFFF12	REMEMBER	FIFTY50 Contento	1un
REFFF18	REMEMBER	FIFTY50 Cornet	1un
REFFF10	REMEMBER	FIFTY50 Cubic	1un
REFFF11	REMEMBER	FIFTY50 Friends	1un
REFFF13	REMEMBER	FIFTY50 Mosaic Painting I	1un
REFFF05	REMEMBER	FIFTY50 Old Trees I	1un
REFFF06	REMEMBER	FIFTY50 Old Trees II	1un
REFFF08	REMEMBER	FIFTY50 Pink meets Orange	1un



REMEMBER

cod: REMFF10

Código	Marca	Descrição	Emb
REFFF07	REMEMBER	FIFTY50 Pink meets Red	1un
REFFF01	REMEMBER	FIFTY50 Prisma	1un
REFFF17	REMEMBER	FIFTY50 Random	1un
REFFF02	REMEMBER	FIFTY50 Signale	1un

Puzzle

Para crianças e adultos. São puzzles divertidos e educativos para toda a família.

Código	Marca	Descrição	Emb
REMPU07	REMEMBER	Botanica	1un
REMPU02	REMEMBER	Labyrinth	1un
REMPU20	REMEMBER	Loop	1un
REMPU06	REMEMBER	Mosaic	1un
REMPU16	REMEMBER	Old Trees	1un
REMPU09	REMEMBER	Redondo	1un
REMPU01	REMEMBER	Rondo	1un
REMPU08	REMEMBER	Twister	1un



REMEMBER

cod: REMPU05

Código	Marca	Descrição	Emb
REMPU05	REMEMBER	Signale	1un
REMPU04	REMEMBER	Signs	1un
REMPU17	REMEMBER	Solena	1un
REMPU21	REMEMBER	Symbols	1un

Jogos

Simples e divertidos. Geram tardes de bom humor em família.

Código	Marca	Descrição	Emb
REMEU44N	REMEMBER	Europe	1un
REMPA1	REMEMBER	Paolo	1un
REMPE44N	REMEMBER	People	1un
REMPR1	REMEMBER	Puro	1un



REMEMBER

cod: REMPR1



Bancos de cartão

Bancos de cartão divertido e fáceis de montar.

Código	Marca	Descrição	Emb
REMPH02	REMEMBER	Nature Boy	1un
REMPH03	REMEMBER	Black & White	1un
REMPH05	REMEMBER	Signale	1un
▶ REMPL09	REMEMBER	Bookworm	1un
REMPH13	REMEMBER	Globetrotter	1un
REMPH14	REMEMBER	Allegro	1un
REMPH17	REMEMBER	Office	1un
REMPH29	REMEMBER	Ruhsitz	1un
REMPH32	REMEMBER	Solena	1un
REMPH34	REMEMBER	Edelzwicker	1un
REMPH35	REMEMBER	Margherita	1un
REMPH36	REMEMBER	Mundial	1un
REMPH37	REMEMBER	Selva	1un
▶ REMPL38	REMEMBER	Random	1un



cod: REMPL38



cod: REMPL09

REMEMBER®

Saco de viagem

Ideal para desporto ou pequenas viagens. Em plástico, arruma-se facilmente dentro da bolsa que acompanha a mala.

Código	Marca	Capacidade	Cor	Emb
ALIBP005	ALIFE DESIGN	32L	BE OB RE GN	1un
ALIBP004	ALIFE DESIGN	43L	BE OB RE GN	1un



cod: ALIBP005BE

ALIFE™ DESIGN

Cinta para casacos

Ideal para levar sempre consigo na mala. Suporta os casacos evitando que estes caiam.



cod: ALICF066RE

Código	Marca	Dimensões	Cor	Emb
ALICF066	ALIFE DESIGN	47x320mm	CB BN GY OE NY OR RE GN	1un

ALIFE™ DESIGN

Carteira

Carteiras, práticas em plástico e de diversas cores.



cod: ALIDA005WG

Código	Marca	Cor	Emb
ALIDA005	ALIFE DESIGN	WT BB WG TC GO	1un

ALIFE™ DESIGN

Bolsa

Ideal para documentos. De várias cores.



cod: ALICF075RE

Código	Marca	Cor	Emb
ALICF075	ALIFE DESIGN	RD RE GN	1un

ALIFE™ DESIGN

Porta cartões

Carteiras, práticas em plástico e de diversas cores.



cod: ALIDA006WT



Código	Marca	Dimensões	Cor	Emb
ALIDA006	WT	75x108mm	WT WG TC	1un

Capa para passaporte

Ideal para colocar o passaporte com bolsa lateral para colocação de bilhete de avião de várias cores. Páticas e versáteis.



cod: ALICF021YW



cod: ALICF070GN



Código	Marca	Dimensões	Cor	Emb
ALICF021YW	WT	103x137mm	Y	1un
ALIDA002	SY	103x137mm	WT WG SY BB	1un
ALICF070	CB	—	CB BN OB RE GN RD	1un
ALICF080	CB	110x140xmm	CB BN OB RE GN RD	1un

Identificadores Tomadas

Ideal para identificar os equipamentos quando estão ligados a tomadas.



cod: ALICF061MX



Código	Marca	Descrição	Emb
ALICF061MX	WT	Identificadores Tomadas Cores Sortidas	1un

Capa para Iphone

Ideal para proteger o equipamento.



cod: ALIDA004BB



cod: REMI408

Código	Marca	Descrição	Cor/Padrão	Emb
ALIDA004	WT	Iphone	WT WG TC BB	1un
REMI401	REMEMBER	Iphone 4/4S	Random	1un
REMI402	REMEMBER	Iphone 4/4S	Finestra	1un
REMI403	REMEMBER	Iphone 4/4S	Colour Caro	1un
REMI404	REMEMBER	Iphone 4/4S	Labyrinth	1un
REMI405	REMEMBER	Iphone 4/4S	Cubic	1un
REMI406	REMEMBER	Iphone 4/4S	Pyramids	1un
REMI407	REMEMBER	Iphone 4/4S	Solena	1un
REMI408	REMEMBER	Iphone 4/4S	Cornet	1un
REMI409	REMEMBER	Iphone 4/4S	Stripy	1un
REMI410	REMEMBER	Iphone 4/4S	Loop	1un
REMIP01	REMEMBER	Iphone 5	Random	1un
REMIP02	REMEMBER	Iphone 5	Finestra	1un
REMIP03	REMEMBER	Iphone 5	Colour Caro	1un
REMIP04	REMEMBER	Iphone 5	Labyrinth	1un
REMIP05	REMEMBER	Iphone 5	Cubic	1un
REMIP06	REMEMBER	Iphone 5	Pyramids	1un
REMIP07	REMEMBER	Iphone 5	Solena	1un
REMIP08	REMEMBER	Iphone 5	Cornet	1un
REMIP09	REMEMBER	Iphone 5	Stripy	1un

Cinta para mala

Cinta para proteger a sua bagagem.

Ajuste com esta prática cinta para malas.



cod: ALICF056RD

Código	Marca	Descrição	Dimensões	Cor	Emb
ALICF056	RD	—	211x72x26mm	YW RD	1un
VELSLKSET2	REMEMBER	com cadeado	50mmx2mts	—	1un

Fellowes

WORK BETTER™

APRESENTAMOS A PRIMEIRA GAMA DE DESTRUIDORAS VERDADEIRAMENTE AUTOMÁTICAS



DEIXE OS SEUS DOCUMENTOS E REGRESSE ÀS SUAS TAREFAS EM TOTAL TRANQUILIDADE

Fellowes, como líder na fabricação de destruidoras, apresenta a inovadora gama de destruidoras Automax®. A sua tecnologia de alimentação segura permite que não tenha que ocupar-se de classificar, colocar o retirar os agrafes e clips de papel.

Fellowes, a maneira mais inteligente de destruir os seus documentos confidenciais



Gaveta de alimentação de folhas

USO INTENSIVO

 **surefeed**
TECHNOLOGY

Modelos

500C | 300C

USO MODERADO

 **accufeed**
SYSTEM

Modelos

200C | 130C



Bandeja de alimentação de folhas

www.fellowes.com

Calculadoras

CASIO®

CALCULADORAS DE BOLSO



SL300NC

HS-8VER

CALCULADORAS DE SECRETÁRIA



MS-20NC

DH-12TER

CALCULADORAS COM IMPRESSÃO ROLO



HR-150TEC

FR-620TEC

CALCULADORAS CIENTÍFICAS



FX-350SPX

FX-82SPX

FX-991SPX

CALCULADORAS GRÁFICAS



FX9750GII



FX-CG20



FX9860GII SD



Arquivo e Organização

Agendas telefônicas	273
Bolsas	269
Caixas cromolux	275
Caixas de cartão	275
Caixas para CD's/DVD's	278
Classificadores	271
Desenroladores de fita	277
Dossiers	273
Envelopes de plástico	270
Organizadores de secretária	276
Pastas de arquivo	266
Pastas para documentos	272
Porta blocos	278
Porta desenho	279
Porta lápis	279
Porta revistas	275
Separadores	268

Guia de Classificação de Arquivo

Existem três fases importantes, para uma eficaz organização do arquivo.

Fase activa

Consulta frequente
Documentos em uso.

Semi-activa

Consulta esporádica.
Documentos já finalizados, mas que poderão ser consultados com alguma frequência.

Fase inactiva

Arquivo permanente de documentos com valor histórico.
Consulta pontual.

Tipo de ferragem

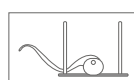

alavanca



argolas redondas

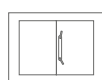

palheta



argolas em D



arquivo definitivo

Tipo de ícons



abertura em L

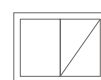

1 bolsa interior

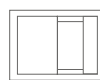

3 abas interiores



arquivo francês

Tipo de materiais

PVC

PP

Cartão

Marmoreado

Cartão Hidráulico

Pasta de arquivo sem caixa

Cartão forrado com papel kraft marmoreado. Ferragem de alavanca, óculo em aço cromado.

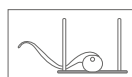

Marmoreado
Fase inactiva



cod. 1701070

Pasta de arquivo definitivo com caixa

Cartão forrado com papel kraft marmoreado. Ferragem de AZ, óculo em aço cromado. Com caixa.



Marmoreado
Fase inactiva



cod. 1701063

Código	Marca	Descrição	Dimensões	Lombada	Emb
▶1701070	SMART Direct	p/ caixa #1701072	310x290mm	40mm	25un
1701011	Cartonex	p/ caixa #1701010	310x290mm	60mm	10un
1701024	SMART Direct	—	310x290mm	80mm	25un
1701071	—	alçaço	350x290mm	80mm	25un
170200-O/A	Cartonex	A5 - alto	250x220mm	80mm	10un
170200-O/B	Cartonex	A5 - baixo	210x290mm	80mm	10un

Código	Marca	Descrição	Dimensões	Lombada	Emb
1701061	—	—	310x230mm	76mm	25un
▶1701063	Cartonex	alçaço	340x240mm	76mm	25un



Pasta de arquivo em polipropileno

Em polipropileno. Ferragem de alavanca, óculo em aço cromado.

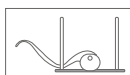

PP

Fase activa

cod. 170ZPP1553

Código	Marca	Dimensões	Lombada	Cor	Emb
▶170ZPP1550	SMART OFFICE	310x285mm	40mm	0 1 2 3 4 6 7	16un
170ZPP1540	SMART OFFICE	310x285mm	70mm	1 2 3 6 7	16un
170EA9300EPP	A10 EAGLE	350x290mm	80mm	C A V D V P	10un

Pasta de arquivo liso

Cartão forrado com papel plastificado. Ferragem de alavanca, calcador de plástico.

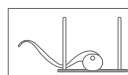

Cartão

Fase activa

cod. 170ZP1530

Código	Marca	Dimensões	Lombada	Cor	Emb
▶170ZP1530	SMART OFFICE	310x290mm	40mm	0 1 2 3 4 5	10un
1921051	SMART OFFICE	—	45mm	●	1un
170ZP1540	SMART OFFICE	310x290mm	60mm	0 1 2 3 4 5	10un
170ZP1550	SMART OFFICE	310x290mm	80mm	0 1 2 3 4 5	10un

Pasta de arquivo com riscas

Cartão forrado com papel plastificado. Ferragem de alavanca, calcador de plástico. Com óculo.

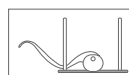

Cartão

Fase activa

cod. 170ZR1530

Código	Marca	Dimensões	Lombada	Cor	Emb
170ZR1510	SMART OFFICE	320x280mm	40mm	●	10un
▶170ZR1530	SMART OFFICE	310x285mm	80mm	0 1 2 3 4 5	16un

Pasta de arquivo com caixa fixa

Em cartão fibra, com rótulo impresso, ferragem de alavanca, calcador e óculo. Caixas em cartão revestido a papel litografado.

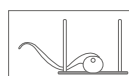

Cartão

Fase semi-activa

cod. 1922006

Código	Marca	Dimensões	Lombada	Cor	Emb
1701027	—	310x290mm	40mm	● marmoreado	8un
▶1922006	Cartonex	310x290mm	40mm	6 7 8 9 10	5un
1701028	—	310x290mm	60mm	● marmoreado	1un
1701029	—	310x290mm	80mm	● marmoreado	5un
1922001	Cartonex	310x290mm	80mm	1 2 3 4 5 17	5un

Pasta de arquivo cartão hidráulico

Cartão hidráulico. Ferragem de argolas redondas. Óculo em aço cromado.



cod. 170R35.02



Cartão Hidráulico
Fase activa

Código	Marca	Dimensões	Lombada	Cor	Emb
170R35.02		310x235mm	35mm	02 04 05 13	36un

Pasta canguru

PVC branco rígido extra resistente. Com capa e lombada personalizáveis. Ferragem de argolas em D.



cod. 170338A



PVC
Fase semi-activa

Código	Marca	Dimensões	Lombada	Argolas	Emb
170140A		A4	35mm	2/25mm	15un
17030-10		320x260mm	45mm	4/30mm	12un
▶170338A		A4	60mm	2/40mm	12un
170303A		A4	70mm	2/50mm	10un
170305-10		320x280mm	70mm	4/50mm	10un

Separadores de cartolina

Em cartolina. Ideal para classificar de acordo com características semelhantes.

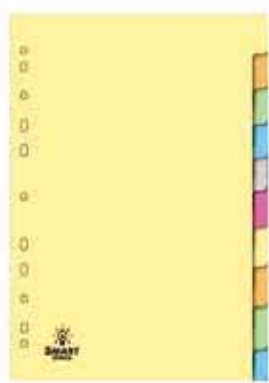

cod. 1721009

Código	Marca	Descrição	Cor	Emb
1721012		6 separadores	sortidas	1un
1721017		8 separadores	sortidas	1un
▶1721009		10 separadores	sortidas	1un
1721011		12 separadores	sortidas	1un
1721010		24 separadores	sortidas	1un
1721022		A4 - índice A a Z	sortidas	1un
1721052	—	Jan. a Dez.	sortidas	1un
1721026	—	A5 - 10 separadores	sortidas	1un
1721025		numerados 1 a 12	sortidas	1un
1721008		numerados 1 a 31	sortidas	1un
1721048	—	226x297mm, 90g com 2 furos		1un
1721051	—	224x300mm, com pestana		1un

Separadores de plástico

Ideal para classificar de acordo com características semelhantes. Em polipropileno resistente.

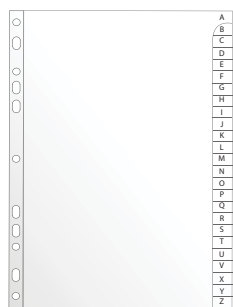

cod. 1671030

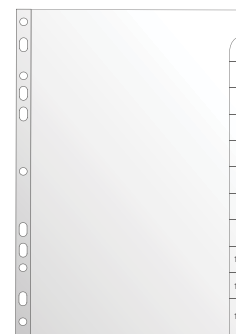

cod. 1721023

PP

Código	Marca	Descrição	Cor	Emb
1721030		6 separadores com pestana		1un
1721027		10 separadores com pestana		1un
1721006	—	10 separadores	—	1un
1721005	—	numerados 1 a 5	—	1un
1721031		numerados 1 a 6	—	1un
▶1721023	—	numerados 1 a 12	—	1un
17232579	—	numerados 1 a 31	—	1un
▶1671030		A5 - A a Z	—	1un
1721029	—	A4 - índice A a Z	—	1un



Bolsas com separadores

Em polipropileno resistente.
Ideal para arquivo de documentos segundo características semelhantes.



cod. 172414160

PP

Código	Marca	Descrição	Emb
172414160	Esselte	6 separadores numerados	1un
172414170	Esselte	12 separadores numerados	1un

Pasta de assinaturas

Em cartão reciclado de 250g.
Absorve a tinta e não deixa que passe para o outro lado da folha.

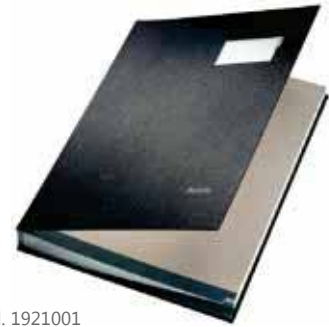

cod. 1921001

Cartão

Código	Marca	Descrição	Cor	Emb
1921001	LEITZ	20 divisões	●	1un
1921011	LEITZ	divisões 1 a 31	●	1un
1921012	LEITZ	divisões A a Z	●	1un

Bolsas para catálogo micas

Polipropileno resistente. Ideal para arquivar e preservar documentos.

pastas arquivo pág.266



cod. SMD1001

PP

Código	Marca	Descrição	Micron	Emb
1001001A	Esselte	A5 - liso	120	100un
SMD1001	SMD	A4	35	100un
SMD1000	SMD	A4	50	100un
SMD1002	SMD	A4	80	100un
1001001B	Esselte	A4 - liso	80	100un
1001002	Esselte	A4 - liso	120	100un
1001004	Esselte	A4	140	10un
1001019	Esselte	A3 - liso	200	50un

Bolsa com abertura superior

Em polipropileno. Com abertura superior para facilitar a colocação dos documentos.

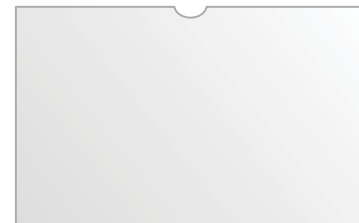

cod. 1921001

PP

Código	Marca	Descrição	Micron	Emb
1921001	ROMA	A5 - horizontal	120	100un

Pasta com bolsas para catálogo

Em polipropileno transparente resistente, personalizável na lombada.
Permite abertura de 180° para uma melhor visualização dos conteúdos. Ideal para apresentação de trabalhos.



PP

Código	Marca	Descrição	Cor	Emb
100EA7001AK	EAGLE	10 bolsas	☐ sortidas	1un
100EA9001AK/22	EAGLE	10 bolsas	22 50	1un
100EA7002AK	EAGLE	20 bolsas	☐ sortidas	1un
100EA9002AK/22	EAGLE	20 bolsas	22 50	1un
100EA7003AK	EAGLE	30 bolsas	☐ sortidas	1un
100EA9003AK/22	EAGLE	30 bolsas	22 50	1un
100EA7004AK	EAGLE	40 bolsas	☐ sortidas	1un
100EA9004AK/22	EAGLE	40 bolsas	22 50	1un
100EA9006AK/22	EAGLE	60 bolsas	22 50	1un

Código	Marca	Descrição	Cor	Emb
100EA9008AK/22	EAGLE	80 bolsas	22 50	1un
100EA9010AK/22	EAGLE	100 bolsas	22 50	1un

Bolsas porta documentos plástico

Em polipropileno resistente, com fecho em mola. Cores translúcidas. Ideal para arquivar e preservar documentos.

Código	Marca	Descrição	Cor	Emb
SMD5003	SMART	A7	sortidas	12un
SMD5002	SMART	A6	sortidas	12un
SMD5001	SMART	A5		12un
SMD5000	SMART	A4	sortidas	1un
▶100EA13018	EAGLE	A3	sortidas	1un

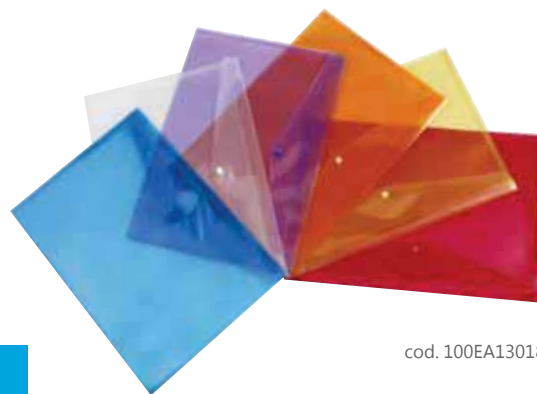

PP

cod. 100EA13018

Envelope A4 translúcido com visor

Permite abertura de 180° para uma melhor visualização dos conteúdos. Ideal para apresentação de trabalhos.



PVC

cod. 100ZE1501

Código	Marca	Cor	Emb
▶100ZE1501	SMART	0 1 2 3 4	10un
100ZE246	AZ	AZ VD	1un

Envelope plástico para arquivador A4

Polipropileno translúcido resistente, com o fecho em mola. Furação universal (11 furos).

EAGLE



PP

cod. 100EAZP056

Código	Marca	Cor	Emb
▶100EAZP056	EAGLE	sortidas	10un

Envelope plástico transparente fecho de velcro

Polipropileno translúcido. Resistente, com o fecho em velcro. Ideal para arquivo e transporte de documentos.

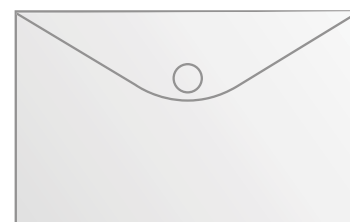

PP

cod. 1001905

Código	Marca	Dimensões	Cor	Emb
1003855		52x74mm	5 6 7 8 9	12un
1001907	HFP	120x160mm	<input type="checkbox"/>	10un
▶1001905	HFP	125x225mm	<input type="checkbox"/>	10un
1001906	HFP	180x250mm	<input type="checkbox"/>	10un

Bolsas de plástico fecho de correr

Plástico, com fecho de selar. Ideal para colocar os documentos.



Código	Marca	Descrição	Dimensões	Emb
10034115	HFP	A5	210x148mm	1un
10034114	HFP	A4	297x210mm	1un
▶100EA13020	EAGLE	A3	420x297mm	1un

cod. 100EA13020



Bolsas plástico em L A4

Em polipropileno resistente. Abertura em L. Ideal para arquivar documentos. Cores translúcidas.



PP

cod. SMD221



Código	Marca	Descrição	Micron	Cor	Emb
SMD221	smartd	translúcido	90	●	100un
SMD228	smartd	translúcido	90	○	100un
1001018		crystal	120	—	25un
1001001D		—	200	○	1un

Classificador de plástico com baguete

Ideal para apresentações ou simplesmente para arquivar documentos.



cod. 115EA9111

Código	Marca	Cor	Emb
115EA9111	EAGLE	sortidas	12un

Classificador de plástico capa transparente

PVC com acabamento liso. Com ferragem de palheta plástica, porta etiqueta e capa cristal transparente.

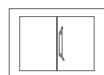

PVC



cod. SMD221

Código	Marca	Cor	Emb
115419100	LEITZ	01 15 25 30 35 45 55 85 95	25un
SMD20	smartd	0 1 2 3 4 5 6 7	20un

Classificador de plástico capa opaca

Com ferragem de palheta plástica, porta etiqueta e capa opaca.



cod. 11526301

Código	Marca	Cor	Emb
115263		01 02 10	10un

Tira adesiva arquivo com furação

Tira com perfuração universal, base adesiva.

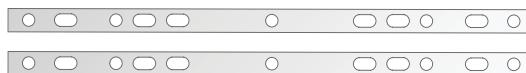

Código	Marca	Dimensões	Emb
1731050	—	297mm altura	48un

Pasta para documentos plástico com bolsa e visor

PVC liso, com porta etiqueta na capa e bolsa para guardar o tipo de documentos.

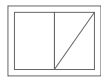

PVC



cod. 1101021A

Pasta protocolo

Cartolina de 140g com janela em papel translúcido. Esta pasta permite-lhe armazenar pequenos processos de forma simples.



cod. 1001201

Código	Marca	Descrição	Cor	Emb
1101021		A4	A AM B A VD C cristal	10un

Código	Marca	Descrição	Cor	Emb
▶1001201		com janela		100un
1001205		com janela		100un

Capa suspender folio com visor

Cartolina 250g. Visor superior largo. Com vareta em aço. Formato folio.



cod. 1001104

Código	Descrição	Emb
▶1001104	kraft	50un
10042813	Euroflex - azul	50un

Bolsas para postais

Ideal para colecionadores de postais. Com bolsas em polipropileno. Muito resistente.



cod. 1001027

Código	Marca	Descrição	Emb
1001003		A4 - 2 divisões	100un
1001023		A4 - 2 divisões	10un
1001005		4 divisões	100un
1001025		4 divisões	10un
1001007		8 divisões	100un
▶1001027		8 divisões	10un

Bolsa para slides

Ideal para arquivar slides. As bolsas em polipropileno transparente permitem ver o que cada diapositivo contém.



cod. 1001026

Código	Marca	Descrição	Emb
1001026		20 divisões	10un



Dossier para cartões de visita

Dossier em cartão revestido a plástico. Com 4 argolas em D. Incluí 25 bolsas em PVC cristal.



cod. 1761031

Cartão

Código	Marca	Descrição	Cor	Emb
1761031		A4	1 2 3 4	1un

Recargas para dossier de cartões de visita

Em PVC cristal de 120 microns. Para utilizar em dossier para cartões de visita ref. 1761031



cod. 1761029

PVC

Código	Marca	Descrição	Emb
1761029		recargas	20un

Agenda telefónica

Ideal para organizar e arquivar todos os seus contactos. Com índice de A a Z que lhe permite uma organização por ordem alfabética.



cod. 1671020

Código	Marca	Descrição	Emb
1671020		índice A a Z	1un
1671027		elycalf índice A a Z, ferragem espiral A5	1un

Pasta de plástico com elásticos e divisórias

Em polipropileno resistente, com divisórias para fácil organização de documentos. Elástico para fechar.



PP

cod. SMD2001

Código	Marca	Descrição	Cor	Emb
SMD2001		A4 - 12 divisórias	1 5	1un
SMD2101		A4 - 12 divisórias (178x155mm)	1 5	1un

Pastas com abas e elásticos

Com 3 abas e elásticos. Ideal para arquivo e transporte de documentos.

Código	Marca	Descrição	Dimensões	Cor	Emb
17619		cartão hidráulico	310x230mm	02 04 05 13	1un
1706101	Cartonex	L25 - cartão hidráulico	310x235mm	●	1un
1921036	Cartonex	cartolina trucard 300g	310x225x5mm	—	10un
19210	Cartonex	cartolina 350g	310x230mm	37 38 39 40 41	5un
1008074		cartolina 350g	310x230mm	●	5un



cod. 1008074

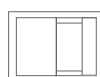

Classificadores comerciais

Com ferragem de palheta plástica e lombada expansível.



cod. 1704210

Código	Marca	Descrição	Cor	Emb
170420	Cartonex	250g	1 4 6 7 8	10un
▶ 1704210	Cartonex	250g	●	10un

Dossier cartolina

Dossier com ferragem de palheta.



cod. 1151012

Código	Dimensões	Cor	Emb
1151012	314x235mm	●	50un

Dossier cartolina alto brilho

Cartolina de 350g com ferragem.

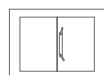

cod. 1701300

Código	Dimensões	Lombada	Cor	Emb
▶ 1701300	310x230mm	10mm	<input type="checkbox"/>	10un
1701301	310x230mm	20mm	<input type="checkbox"/>	10un

Caixa de cartão para arquivo definitivo

Cartão micro canelado revestido a papel kraft. Desmontável com óculo.



cod. 170108

Fase inactiva

Código	Marca	Dimensões	Lombada	Emb
▶ 170108	SMART OFFICE	340x250mm	140mm	50un
170107	SMART OFFICE	340x250mm	80mm	50un

Caixa de cartão micro marmoreada

Cartão micro canelado forrado a papel. Para pasta de arquivo marmoreada.



pastas arquivo pág.266



Código	Marca	Dimensões	Lombada	Emb
1701072	SMART OFFICE	310x290mm	40mm	1un
▶ 1701010	Cartonex	310x230mm	60mm	10un
1701017	SMART OFFICE	310x290mm	80mm	25un
1701073	SMART OFFICE	310x290mm	80mm	1un
170130-O/A	Cartonex	250x220mm (A5 alto)	80mm	10un
170130-O/B	Cartonex	210x290mm (A5 baixo)	80mm	10un

Fase inactiva

cod. 1701010



Caixa de cartão micro canelado

Cartão micro canelado forrado a papel.
Para pasta de arquivo.



pastas arquivo
pág.267

Fase activa

cod. 170ZC1630

Código	Marca	Dimensões	Lombada	Cor	Emb
▶ 170ZC1630		310x290mm	40mm	0 1 2 3 4 5	10un
170ZC1640		310x290mm	60mm	0 1 2 3 4 5	10un
170ZC1650		310x290mm	80mm	0 1 2 3 4 5	10un

Caixa de arquivo francês

Cartão rígido forrado a papel colorido.



pastas arquivo
pág.267

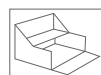

Fase semi- activa

cod. 1701038

Código	Descrição	Dimensões	Lombada	Cor	Emb
1701037		340x260mm	100mm	0	1un
▶ 1701038	almoço	365x280mm	100mm	38 40 42	1un

Caixa cromolux com botões

Cartolina cromolux alto brilho de 700g. Fecho com duas molas.
Ideal para arquivo, ou para apresentação de trabalhos.

Código	Descrição	Dimensões	Lombada	Emb
1705102	A4	310x230mm	20mm	1un
1705103	A4	310x230mm	30mm	1un
1705104	A4	320x230mm	40mm	1un
1705105	A4	320x230mm	50mm	1un
▶ 1705106	A4	310x230mm	60mm	1un
1705107	A4	310x230mm	70mm	1un
1705108	A4	310x230mm	80mm	1un
1705110	A4	310x230mm	100mm	1un
1705112	A4	310x230mm	120mm	1un
1705114	A4	320x230mm	140mm	1un
1705122	A3	440x325mm	20mm	1un
1705126	A3	440x325mm	40mm	1un
1705125	A3	440x325mm	60mm	1un



cod. 1705106

Porta revistas de cartão

Cartão rígido forrado a papel colorido. Ideal para arquivo de revistas, brochuras entre outros.



Cartão

cod. 5751002

Código	Dimensões	Lombada	Cor	Emb
▶ 5751002	300x250mm	85mm	2 5	1un
1704104	300x250mm	155mm	4 6	1un

Porta revistas de plástico

Em polipropileno rígido extra resistente. Ideal para arquivo de revistas, brochuras entre outros.



PP

cod. 5751012

Código	Dimensões	Lombada	Cor	Emb
5751012	320x250mm	80mm	10 12 21 cristal	1un

Organizador de secretária

Ideal para organizar lápis, canetas, agrafos clips entre outros no seu escritório.



cod. 579EAJ5131CD

Código	Marca	Descrição	Cor	Emb
57819455	—	4 acessórios	5 7	1un
57810002	—	5 acessórios	—	1un
57810013	—	5 acessórios	—	1un
579EAJ5093CD	EAGLE	8 acessórios, omax	—	1un
579EAJ5131CD	EAGLE	9 acessórios, omax	—	1un

Organizador de secretária

Porta clips em plástico. Ideal para manter sempre os clips organizados.



cod. 577EAM5137B

Código	Marca	Descrição	Emb
577EAM5137B	EAGLE	omax	1un
SMD10020	smart	quadrado transparente	1un

Móvel secretária corpo cinza

Em poliestireno extra resistente ao choque. Com prateleiras que permitem organizar todos os documentos. Móvel com chave.



cod. 175EA9347S/3

Código	Marca	Descrição	Dimensões	Cor	Emb
175EA9347S/3	EAGLE	3 gavetas	360x266x175mm	●	1un
175EAD5091B-1	EAGLE	4 gavetas	360x280x255mm	●	1un
175EA9347S	EAGLE	5 gavetas	360x266x258mm	●	1un

Tabuleiro porta documentos

Em plástico rígido. Ideal para organizar documentos na secretária.



cod. 5751022

Código	Descrição	Cor	Emb
5751022	opaco	22 23 24 25 28 39 41 44	10un
5751024PK10	opaco	●	10un
5751024	transparente	34 35 36 40 43 49	10un

Tabuleiro de arame cromado

Em aço inoxidável. Ideal para organizar documentos na secretária.



cod. 5741002

Código	Descrição	Emb
5741001	2 gavetas	1un
5741002	3 gavetas	1un
5741003	4 gavetas	1un

Tabuleiro em rede metálica

Em aço inoxidável. Ideal para organizar documentos na secretária.



cod. SMD302

Código	Marca	Descrição	Cor	Emb
SMD401	smart	2 gavetas	1 2 prata	1un
SMD302	smart	3 gavetas	1 2 prata	1un
SMD403	smart	bandeja empilhável	1 2 prata	1un



Porta cartões em rede metálica

Em aço inoxidável. Ideal para organizar cartões.

smartd



cod. SMD504

Suporte para cartas em rede metálica

Em aço inoxidável. Ideal para organizar cartas.

smartd



cod. SMD513

Código	Marca	Cor	Emb
SMD504	smartd	3 prata	4 1un

Código	Marca	Cor	Emb
SMD513	smartd	3 prata	4 1un

Desenrolador de fita de secretária

Ideal para colocar em cima da secretária para poder utilizar sempre que necessário.

EAGLE

fita adesiva pág.248



cod. 580EA903/2

Desenrolador de fita de mão

Em plástico. Com lâmina de corte para fácil utilização. Basta pressionar e a fita desliza e corta automaticamente.

EAGLE

fita adesiva pág.248



cod. 580EAT5159AB

Código	Marca	Descrição	Emb
▶ 580EA903/2	EAGLE	mini com fita 33mts	1un
580EAT5119C	EAGLE	mini com fita 33mts	1un
580EA898M	EAGLE	para fita com 33mts	1un
580EA898S	EAGLE	para fita com 33mts	1un
580EAT5112B	EAGLE	para fita com 33mts	1un
580EAT5143B	EAGLE	para fita com 33mts	1un
580EA898L	EAGLE	para fita com 33mts	1un

Código	Marca	Descrição	Emb
▶ 580EAT5159AB	EAGLE	com 1 fita de 33mts	1un
580EAT5159AC-2	EAGLE	com 2 fita de 33mts	1un

Clip Board

A4 com pinça metálica.
Ideal para colocar documentos.

Código	Marca	Descrição	Emb
1521002	—	MDF	1un
1521010	Esselte	alumínio	1un
▶ 152EATY38	EAGLE	plástico - cores sortidas	1un



cod. 152EATY38

Base de secretária

Esselte

Em plástico extra resistente e anti derrapante.



cod. 14833207

Código	Marca	Dimensões	Cor	Emb
▶14833207	Esselte	400x530mm	●	10un
14833284	Esselte	400x530mm	○	10un

Porta bloco de notas

Dispensador em aço inoxidável ou de plástico.
Bloco memorando ideal para ter sempre à mão.



cod. SMD509



cod. 1081501

Código	Marca	Descrição	Cor	Emb
▶SMD5 ⁰⁹	sunart	tipo rede	09 10 prata	1un
14806382	—	plástico	●	1un
▶1081501	—	bloco recarga - 95x90x40mm 430 folhas	○	1un

Envelopes de papel para CD's / DVD's

Envelopes em papel para arquivar CD's e DVD's.



cod. 16112026

Código	Marca	Dimensões	Cor	Emb
16112025	Fellowes	125x125mm	○	50un
▶16112026	—	125x125mm	○	500un

Bolsa de plástico para CD's / DVD's

Bolsas de plástico para arquivar CD's e DVD's.

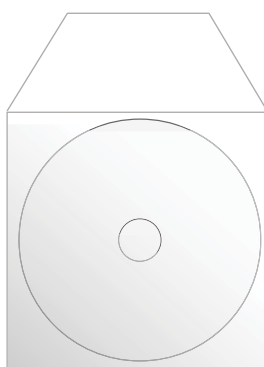

cod. 1001054

Código	Dimensões	Emb
1001054	125x125mm	100un

Caixa para CD's / DVD's

Caixas para arquivar CD's e DVD's.



cod. 7111055

Código	Descrição	Dimensões	Cor	Emb
7111051	slim - rectangular	5mm	●	200un
7111058	slim - quadrada	5mm	○	500un
7111052	rectangular	7mm	●	500un
▶7111055	bandeja personalizável quadrada	10,4mm	○	200un
7111060	rectangular	14mm	●	100un
CPT1013	rectangular	14mm	○	100un



Porta revistas em rede metálica

Ideal para arquivo de revistas, brochuras entre outros.

smartd



cod. SMD502

Código	Marca	Dimensões	Cor	Emb
SMD502	smartd	290x80x310mm	1 prata 2	1un

Porta desenhos cartão

Em cartão rígido. Ideal para transportar projectos de arquitectura, desenhos entre outros.



Cartão

cod. 1411004

Código	Dimensões	Diâmetro	Emb
1411002	33cm	5cm	1un
1411003	75cm	7,3cm	1un
1411004	110cm	7,6cm	1un
1411006	50cm	5cm	1un
1411006	75cm	10cm	1un

Porta desenhos plástico

Em plástico rígido. Ideal para transportar projectos de arquitectura, desenhos entre outros. Com cinta extensível.



cod. 1411015

Código	Dimensões	Diâmetro	Cor	Emb
1411015	50cm-80cm	6cm	●	1un

Pasta desenhos plástico

Em plástico rígido. Ideal para transportar desenhos, projectos de arquitectura, entre outros.



cod. 1003001

Código	Dimensões	Cor	Emb
1003001	A3 - 420x297mm	●	1un

Porta lápis plástico

Ideal para arrumar lápis e canetas na secretária.



cod. 57922509

Código	Marca	Descrição	Dimensões	Cor	Emb
57922504	—	opaco	redondo	4 6 7	1un
57922509	—	translúcido	redondo	8 9	1un
579EAM5136B	EAGLE	com 4 compartimentos	quadrado	—	1un
17020347	—	redondo	103x80mm	●	1un

Porta lápis em rede metálica

Ideal para arrumar lápis e canetas na secretária.



cod. SMD505

Código	Marca	Descrição	Dimensões	Cor	Emb
SMD505	smartd	redondo	Ø80x100mm	5 6 prata	1un
SMD507	smartd	quadrado	90x90x100mm	7 prata	1un

Não arrisque com o seu negócio



Não tem de correr quaisquer riscos com as suas impressões ou com a sustentabilidade da sua empresa. Escolha a marca de papel de escritório premium que oferece um desempenho consistente e uma excelente qualidade de impressão.

Tome a iniciativa.

- Desempenho certificado de forma independente - 99,99% livre de encravamentos
- Qualidade melhorada - Em cores e utilização dos dois lados da folha
- Resultados superiores - Independentemente da aplicação
- Multifuncionalidade - Testado em todas as máquinas de escritório
- Qualidade consistente - Todos os dias
- Custo total de impressão otimizado





Papéis e Transformados

Blocos de notas	303
Cadernos	304
Cartolinas	298
Envelopes	296
Etiquetas	291
Impressos	300
Papéis especiais	297
Papel fotocópia	282
Papel contínuo	288
Papel fotográfico	289
Papel grandes formatos	288
Papel milimétrico	286
Papel vegetal	287
Placas k-line	299
Rolos de papel	290
Transparências	308
Vinil adesivo	289

Guia de ícons Papéis e Transformados

Tipo de papel



pautado



quadriculado



liso



pauta de música

Laser

para laser

Inkjet

para inkjet

Tipo de ícons

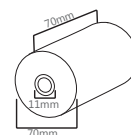

medidas de rolos

Papel fotocópia A5

Papel com qualidade e brancura aceitável.
Para impressoras Laserjet e Inkjet.

Laser **Inkjet**



cod. 1801067

Código	Descrição	Gramagem	Emb
▶1801067	100 folhas	80g	1un
1801069	500 folhas	80g	1un

Papel fotocópia Discovery

Eco – Eficiência. Desempenho em equipamentos de escritório de alto volume que se equipara à folhas tradicionais de 80gr.
Ideal para impressões e fotocópias rápidas sem bloqueios.
Permite impressão dos dois lados.

DISCOVERY



cod. 1801025

Código	Marca	Descrição	Gramagem	Emb
1801004	DISCOVERY	A4 - 500 folhas	75g	5un
▶1801025	DISCOVERY	A4 - 500 folhas	70g	5un
1801105	DISCOVERY	A3 - 500 folhas	75g	5un

Papel fotocópia Navigator Universal

Reduz os encravamentos. Excelente qualidade de impressão enquanto reduz o consumo do toner. Superfície extra lisa.
A reduzida abrasividade, aumenta a vida útil do equipamento de escritório. 100% garantido para todo o tipo de equipamento de escritório.

NAVIGATOR
Office Paper Solutions

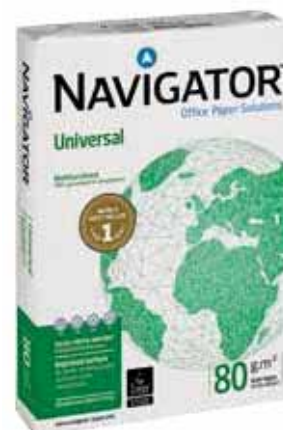

cod. 1801001

Código	Marca	Descrição	Gramagem	Emb
▶1801001	NAVIGATOR	A4 - 500 folhas	80g	5un
1801030	NAVIGATOR	A3 - 500 folhas	80g	5un



Papel fotocópia Copier Paper

Papel fotocópia económico.
Indicado para a utilização em escritórios e centros de cópia.
Permite impressão dos dois lados. Para impressão Laserjet e Inkjet.



Código	Marca	Descrição	Gramagem	Emb
1801026	REY	A4 - 500 folhas	80g	5un
▶ 1801009	Copier Paper	A4 - 500 folhas	80g	5un
1801104	Copier Paper	A3 - 500 folhas	80g	5un

Laser Inkjet

cod. 1801009

Papel fotocópia económico Green

Papel fotocópia económico.
Indicado para a utilização em escritórios e centros de cópia.
Permite impressão dos dois lados.
Para impressão Laserjet e Inkjet.

Green



Laser Inkjet

cod. 1801050

Código	Marca	Descrição	Emb
1801050	Green	A4 - 500 folhas	5un

Papel fotocópia Navigator Ecological

Papel fotocópia ecológico.
Indicado para a utilização em escritórios e centros de cópia.
Permite impressão dos dois lados.
Para impressão Laserjet e Inkjet.

NAVIGATOR
Office Paper Solutions



Laser Inkjet

cod. 1801068

Código	Marca	Descrição	Gramagem	Emb
1801068	NAVIGATOR	A4 - 500 folhas	75g	5un

Papel fotocópia reciclado

Papel fotocópia reciclado.
Indicado para a utilização em escritórios e centros de cópia.
Permite impressão dos dois lados.
Para impressão Laserjet e Inkjet.



Laser Inkjet

cod. 1801058

Código	Marca	Descrição	Gramagem	Emb
1801058	STEINBEIS	A4 - 500 folhas	80g	5un

Papel fotocópia Hybrid

Uma mistura especial de 30% de fibras recicladas de alta qualidade com fibras virgens que oferecem superior desempenho, excelentes resultados de impressão. Menos pó e menos encravesamentos.

NAVIGATOR
Office Paper Solutions

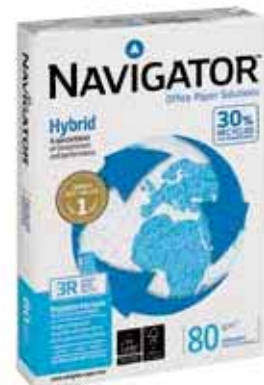

cod. 1801048

Código	Marca	Descrição	Gramagem	Emb
1801048	NAVIGATOR	A4 - 500 folhas	80g	5un

Papéis e Transformados

Papel fotocópia Navigator Presentation

Qualidade superior, ideal para adicionar valor às suas comunicações. Impressão frente e verso. Garantindo o uso intenso de cores sem que a tinta passe para outro lado. Ideal para todo o tipo de impressoras.

Laser Inkjet

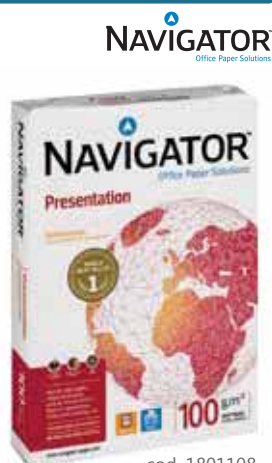

cod. 1801108

Código	Marca	Descrição	Gramagem	Emb
▶1801108	NAVIGATOR	A4 - 500 folhas	100g	5un
1801103	NAVIGATOR	A3 - 500 folhas	100g	4un

Papel fotocópia Navigator Colour Document

Para todos os seus documentos a cores de alta resolução. Melhore os resultados com excelentes contraste de impressão, cores vivas e imagens nítidas. Adequado para impressões frente e verso.

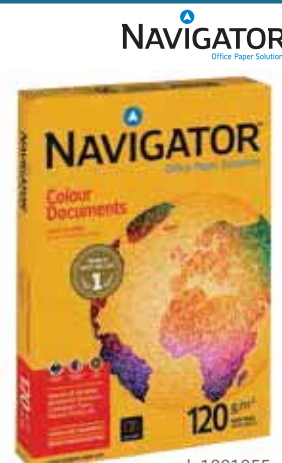

cod. 1801055

Código	Marca	Descrição	Gramagem	Emb
▶1801055	NAVIGATOR	A4 - 250 folhas	120g	5un
1801101	NAVIGATOR	A3 - 500 folhas	120g	4un

Papel fotocópia Navigator Office Card

Perfeito para melhorar a qualidade da imagem com o alto contraste e definição. Cores reais e imagens vivas 100% garantidas. Ideal para documentos de elevada qualidade: certificados, brochuras, menus, diplomas, capas, programas. Cartões de felicitações, cartões de negócios e folhetos.

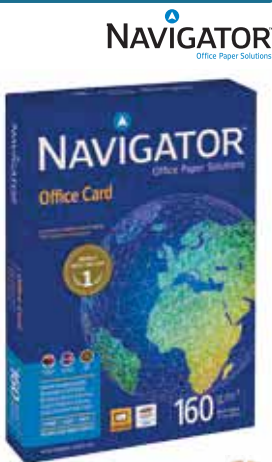

cod. 1801054

Código	Marca	Descrição	Gramagem	Emb
▶1801054	NAVIGATOR	A4 - 250 folhas	160g	5un
1801102	NAVIGATOR	A3 - 250 folhas	160g	5un

Papel fotocópia picotado ao centro

Indicado para documentos de duas vias.

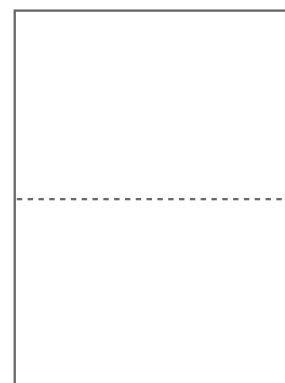

cod. 1801098

Código	Descrição	Gramagem	Emb
1801098	A4 - 500 folhas	80g	5un

Papel fotocópia colorido

Diversas cores para poder criar os mais diversos materiais. Desde convites, a ementas, promoções entre outros.

Código	Marca	Descrição	Gramagem	Cor	Emb
1801090	Adagio	A4 - 40 folhas	80g		5un
▶1801091	Adagio	A4 - 40 folhas	80g		5un
1801109	Adagio	A4 - 500 folhas	80g		1un
1801085	Adagio	A4 - 500 folhas fluorescente	80g		1un
1801100	Adagio	A4 - 500 folhas	80g		1un
1801089	Adagio	A4 - 500 folhas	80g		1un
1801092	Adagio	A4 - 125 folhas flúor	80g		4un
1801070	Adagio	A4 - 500 folhas	80g		1un

Adagio

- Cores
- rosa
 - rosa velho
 - rosa fluorescente
 - salmão
 - lilás
 - vermelho
 - laranja
 - laranja fluorescente
 - damasco
 - marfim
 - amarelo
 - amarelo fluorescente
 - ouro
 - pêssego
 - canela
 - verde vivo
 - verde fluorescente
 - verde intenso
 - azul celeste
 - azul intenso
 - azul
 - cinza



cod. 1801091



Papel Colotech Gloss

Papel branco e suave, ideal para impressões diárias a cores. É otimizado para uma impressão digital e pode ser utilizado no escritório em impressoras desktop e multifuncionais a cores.



cod. XER003R90339

Laser Inkjet

Código	Marca	Descrição	Gramagem	Emb
▶XER003R90339	xerox	A4 - 400 folhas	140g	1un
XER003R90345	xerox	A4 - 250 folhas	210g	1un
XER003R90348	xerox	A4 - 250 folhas	250g	1un
XER003R90350	xerox	A3 - 50 folhas	250g	1un
XER007R96575	xerox	A3 - 100 folhas	300g	1un

Papel Colotech Plus

Papel branco e suave, ideal impressão diária a cores. É otimizado para uma impressão digital e pode ser utilizado no escritório em impressoras desktop e multifuncionais a cores.



cod. XER003R98844

Laser Inkjet

Código	Marca	Descrição	Gramagem	Emb
XER003R98842	xerox	A4 - 500 folhas	100g	4un
XER003R98852	xerox	A4 - 250 folhas	160g	5un
XER003R97967	xerox	A4 - 250 folhas	200g	4un
XER003R97971	xerox	A4 - 250 folhas	220g	4un
▶XER003R98844	xerox	A3 - 500 folhas	100g	4un
XER003R98848	xerox	A3 - 500 folhas	120g	4un
XER003R97968	xerox	A3 - 250 folhas	200g	4un
XER003R92072	xerox	A3 - 125 folhas	300g	5un

Papel Colotech Super Gloss

O papel Xerox Colotech+ é o papel de referência para cópia e impressões a cores.

Código	Marca	Descrição	Gramagem	Emb
XER003R97680	xerox	A4 - 250 folhas	160g	5un
▶XER003R97681	xerox	A3 - 250 folhas	160g	1un



Laser Inkjet

cod. XER003R97681

Papel Silk Gloss

O papel Xerox Silk Coated é o papel de referência para cópias e impressões a cores.



cod. XER003R90364

Código	Marca	Descrição	Gramagem	Emb
XER003R90364	xerox	A4 - 250 folhas	210g	1un

Papel Colour Impressions

Papel branco e suave, ideal impressão diária a cores. É otimizado para uma impressão digital e pode ser utilizado no escritório em impressoras desktop e multifuncionais a cores.



cod. XER003R98685

Código	Marca	Descrição	Gramagem	Emb
XER003R97663	xerox	A4 - 500 folhas	90g	5un
▶XER003R98685	xerox	A4 - 500 folhas	120g	4un
XER003R97671	xerox	A3 - 125 folhas	250g	6un

Papel fotocópia Inkjet

Papel espesso com um acabamento branco brilhante, concebido para uma impressão de pequenos volumes. Ideal para folhetos, brochuras e literatura promocional.

Código	Marca	Descrição	Dimensões	Gramagem	Emb
1811212	—	Foto Glossy (Microporous) - 20 folhas	10x15cm	260g	1un
1811213	—	Foto Glossy (Microporous) - 50 folhas	10x15cm	260g	1un
1811214	—	Foto Matte (Microporous) - 20 folhas	10x15cm	260g	1un
1811215	—	Foto Matte (Microporous) - 50 folhas	10x15cm	260g	1un



cod. EPSC13S041061

Código	Marca	Descrição	Dimensões	Gramagem	Emb
▶ EPSC13S041061	EPSON	100 folhas	A4	102g	1un
1811204	—	Foto Glossy - 20 folhas	A4	115g	1un
1811201	—	Foto Matte - 50 folhas	A4	128g	1un
1811202	—	Foto Matte - 100 folhas	A4	128g	1un
EPSC13S041256	EPSON	Foto Matte - 50 folhas	A4	167g	1un
1811206	—	Foto Glossy - 20 folhas	A4	180g	1un
1811221	—	Foto Glossy (Instant Dry) - 50 folhas	A4	210g	1un
1811220	—	Foto Glossy (Instant Dry) - 20 folhas	A4	280g	1un



cod. EPSC13S041316

Código	Marca	Descrição	Dimensões	Gramagem	Emb
EPSC13S041068	EPSON	100 folhas	A3	105g	1un
1811219	—	Foto Glossy - 20 folhas	A3	180g	1un
1811223	—	Foto Glossy (Instant Dry) - 50 folhas	A3	280g	1un
1811217	—	Foto Glossy - 20 folhas	A3+	180g	1un
EPSC13S041328	EPSON	20 folhas	A3+	251g	1un
▶ EPSC13S041316	EPSON	20 folhas	A3+	255g	1un

Papel milimétrico

Ideal para desenhar gráficos, plantas e todo o tipo de desenhos de precisão.

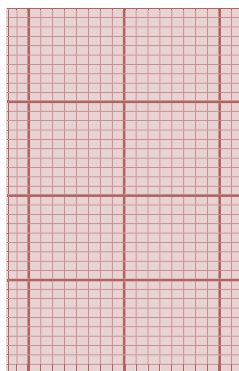

cod. 1831050

Código	Descrição	Gramagem	Emb
▶ 1831050	A4 - 50 folhas	90g	1un
1831051	A3 - 50 folhas	90g	1un

Papel vegetal

Papel translúcido ideal para plantas, desenhos técnicos e outros tipos de desenhos.



cod. 1834705

Código	Marca	Descrição	Gramagem	Cor	Emb
1834704	CANSON	A4 - 50 folhas	90g	—	1un
1837682	CANSON	A4 - 10 folhas	100g	82 84	1un
▶ 1834705	CANSON	A3 - 50 folhas	90g	—	1un



Papel esquiço

Papel adequado para a realização de ensaios, esboços e croquis.



cod. 1845629

Código	Marca	Descrição	Gramagem	Emb
▶1845629	CANSON	A4 - 80 folhas	55g	1un
1845630	CANSON	A3 - 80 folhas	55g	1un

Papel natural

Ideal para convites, ementas, menús, entre outros artigos de prestígio.



cod. 12341212972

Código	Marca	Descrição	Gramagem	Cor	Emb
▶12341212972	FABRIANO	A4 - 50 folhas	95g	○	1un
12342212972	FABRIANO	A4 - 50 folhas	95g	○	1un
12344212972	FABRIANO	A4 - 50 folhas	95g	●	1un

Papel pergaminho

Papel especial a imitar pergaminho. Ideal para convites, cartas especiais, menús e diplomas. Pode facilmente ser impresso em impressoras de jacto de tinta e laser.



cod. 12353212975

Laser Inkjet

Código	Marca	Descrição	Gramagem	Cor	Emb
12353212975	FABRIANO	A4 - 50 folhas	110g	○	1un

Papel vergê

Papel com superfície vergê, texturado. Ideal para certificados, cartões, convites, menús, propostas, relatórios entre outros.



cod. 12346212973

Código	Marca	Descrição	Gramagem	Cor	Emb
▶12346212973	FABRIANO	A4 - 50 folhas	90g	○	1un
123319	07	A4 - 100 folhas	120g	07 11	1un

Papel para cartões de visita

Indicado para produção de cartões de visita de forma fácil e sem sair de casa/escritório.



porta cartões pág.277



cod. APL10241

Código	Marca	Descrição	Gramagem	Emb
APL10610	APLI	Matte, 89x51mm - 100un	250g	1un
▶APL10241	APLI	Matte dupla face 85x54mm - 100un	320g	1un

Papéis e Transformados

Papel contínuo

Para impressão contínua. Ideal para impressão de facturas.

Código	Descrição	Dimensões	Gramagem	Emb
1861014	1 via - 2000 folhas	304,8x240mm	60g	1un
1861063	1 via - 2000 folhas	304,8x380mm	60g	1un
1861060	1 via - 4000 folhas	152,4x240mm	60g	1un
1861005	2 vias autocopiativo 1000 folhas	304,8x240mm	60g	1un
1861011	2 vias autocopiativo 2000 folhas	152,4x240mm	60g	1un
1861009	3 vias autocopiativo 500 folhas	304,8x240mm	60g	1un
1861008	3 vias autocopiativo 1000 folhas	152,4x240mm	60g	1un
BROPA-R-411	para Brother PJ-622/623/662/663 6 rolos	A4	—	1un



Papel químico

Ideal para criar cópias de documentos.



cod. 12325376

Código	Descrição	Dimensões	Cor	Emb
12325376	para escrita a mão 100 folhas	210x297mm	■	1un
12325375	para escrita à máquina - 10/14 Cópias	210x330mm	●	1un

Papel autocopiativo

O único papel autocopiativo especificamente desenvolvido para impressão digital laser a cores. Perfeito desempenho nos equipamentos aprovados de impressão mono ou cor.



cod. XER003R99108

Laser

Código	Marca	Descrição	Cor	Emb
XER003R99108	xerox	A4 - 3 vias	□ ● ●	5un

Papel grandes formatos

Para plotter. Ideal para impressões de grande qualidade. Grande nível de brancura.

Código	Marca	Dimensões	Gramagem	Emb
1821112	Evolution	594mmx170mts	80g	1un
1821111	Evolution	610mmx50mts	80g	4un
1821023	Evolution	610mmx50mts	80g	4un
1821110	Evolution	625mmx50mts	80g	4un
1821022	—	625mmx170mts	80g	1un
1821113	Evolution	841mmx170mts	80g	1un
1821053	Evolution	841mmx170mts	80g	1un
1821027	Evolution	914mmx50mts	80g	4un
1821059	Evolution	914mmx50mts	80g	4un
1821008	—	914mmx100mts	80g	1un
1821058	Evolution	914mmx100mts	80g	1un
1821114	Evolution	914mmx170mts	80g	1un
1821055	Evolution	914mmx170mts	80g	1un



cod. 1821016

Código	Marca	Dimensões	Gramagem	Emb
1821019	—	914mmx170mts	80g	1un
1821016	NAVIGATOR	610mmx50mts	90g	1un
1821018	NAVIGATOR	625mmx50mts	90g	1un
1821014	NAVIGATOR	914mmx50mts	90g	1un
1821004	NAVIGATOR	1067mmx50mts	90g	1un
1821012	—	1372mmx50mts	90g	1un
HPC6035A	hp	610mmx45mts	90g	1un



Papel fotográfico Gloss grandes formatos

Papel para impressões de alta qualidade.
Ideal para impressões de fotografias.

Sihl



cod. 1821112

Código	Marca	Dimensões	Gramagem	Emb
▶1821112	Sihl	1067mmx30mts	90g	1un
1821120	Sihl	610mmx30,5mts	190g	1un
1821121	Sihl	914mmx30mts	190g	1un
1821123	Sihl	1270mmx30,5mts	190g	1un
1821124	Sihl	1524mmx30,5mts	190g	1un

Papel fotográfico acetinado grandes formatos

Papel para impressões de alta qualidade.
Ideal para impressões de fotografias.

Sihl



cod. 1821129

Código	Marca	Dimensões	Gramagem	Emb
▶1821129	Sihl	1524mmx30,5mts	190g	1un
1821125	Sihl	610mmx30,5mts	200g	1un
1821132	Sihl	914mmx30,5mts	200g	1un
1821127	Sihl	1067mmx30,5mts	200g	1un
1821131	Sihl	1270mmx30,5mts	200g	1un

Papel revestido grandes formatos

Com revestimento que cria resistência à abrasão da tinta para ajudá-lo a conseguir tempos de respostas mais rápidos.
Ideal para desenhos vetoriais, ilustrações e gráficos de densidade de tinta ligeira.

Sihl



cod. 1821150

Código	Marca	Descrição	Dimensões	Gramagem	Emb
▶1821150	Sihl	—	914mmx45,7mts	95g	1un
1821151	Sihl	—	914mmx30mts	125g	1un
1821152	Sihl	—	1270mmx30mts	125g	1un
1821153	Sihl	premium	610mmx30mts	140g	1un
1821154	Sihl	premium	914mmx30mts	140g	1un
1821155	Sihl	premium	1067mmx30mts	140g	1un
1821157	Sihl	premium	1372mmx30mts	140g	1un
1821160	Sihl	premium	914mmx30mts	180g	1un

Código	Marca	Descrição	Dimensões	Gramagem	Emb
1821161	Sihl	premium	1067mmx30mts	180g	1un
1821162	Sihl	premium	1270mmx30mts	180g	1un
1821163	Sihl	premium	1372mmx30mts	180g	1un
1821164	Sihl	premium	1524mmx30mts	180g	1un

Vinil adesivo

Para plotter, utilização em gráficas, ateliers e agências de design.



cod. 1821138

Código	Marca	Descrição	Dimensões	Microns	Emb
▶1821138	Sihl	castanho	1067mmx20mts	170	1un
1821140	Evolution	adesivo matte branco	914mmx30mts	170	1un

Papel vegetal grandes formatos

Para impressões de plantas e projectos técnicos.
Ideal para arquitectos, engenheiros civis entre outros.

Inkjet



cod. 1821021

Código	Dimensões	Gramagem	Emb
1821020	625mmx50mts	90/95g	1un
▶1821021	914mmx50mtsx50	90/95g	1un

Papéis e Transformados

Papel tecido de algodão

Tecido de algodão revestido, económico e altamente flexível Matt (100% algodão) destaca-se graças à sua superfície flexível, o que garante um processamento consistente.



cod. 1821130

Código	Marca	Descrição	Dimensões	Gramagem	Emb
1821130	sihl	Textile Canvas Plotter - rolo	914mmx12mts	390g	1un

Film poliéster

Utilizado para a confecção e impressão a laser de artes finais, utilizado para gravação de telas/matrizes serigráficas.



Laser

cod. 1821137

Código	Marca	Descrição	Dimensões	Microns	Emb
1821137	sihl	branco opaco - rolo	914mmx30mts	180	1un

Papel sulfito

Papel de baixa gramagem, ideal para embrulhar objectos frágeis.

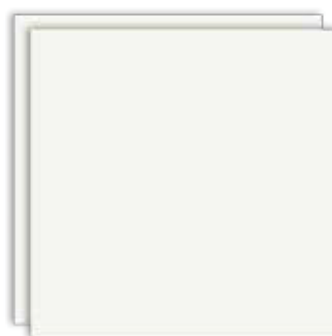

cod. 1821130

Código	Descrição	Dimensões	Gramagem	Emb
69010489	500 folhas	60x80cm	18g	1un

Rolos de papel

Rolos para calculadoras, registadoras, balanças, P.O.S.

Papel 1ª qualidade extra branco.

Código	Dimensões	Diâmetro	Emb
1571008	37x70mm	11mm	10un
1571002	44x60mm	11mm	10un
1571014	44x70mm	11mm	10un
1571017	57x50mm	11mm	10un
1571003	57x60mm	11mm	10un
1571001	57x70mm	11mm	10un
1571009	60x65mm	11mm	10un
1571052	70x60mm	11mm	10un
1571016	70x70mm	11mm	10un
1571049	70x80mm	11mm	10un



calculadoras secretária pág.242

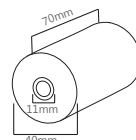

cod. 1571014

Código	Dimensões	Diâmetro	Emb
1571028	75x60mm	11mm	10un
1571012	75x70mm	11mm	10un
1571018	75x80mm	11mm	10un
1571030	80x70mm	11mm	10un

Rolos de papel autocopiativo

Este é um tipo de papel que recebe um tratamento superficial de agentes químicos especiais que quando entra em contacto físico directo desenvolvem uma reacção formada pela imagem.

Para registadoras e P.O.S.

Código	Descrição	Dimensões	Diâmetro	Cor	Emb
1571004	2 vias	70x70mm	11mm	<input type="radio"/> <input checked="" type="radio"/>	10un
1571007	2 vias	57x60mm	11mm	<input type="radio"/> <input checked="" type="radio"/>	10un
1571011	2 vias	75/76x70mm	11/2mm	<input type="radio"/> <input checked="" type="radio"/>	10un
1571013	3 vias	75/76x70mm	11mm	<input type="radio"/> <input checked="" type="radio"/>	10un
1571019	2 vias	76x60mm	11mm	<input type="radio"/> <input checked="" type="radio"/>	10un



registadoras pág.51

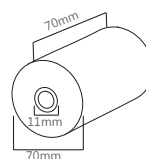

cod. 1571004



Rolos de papel térmico

Este tipo de papel contém uma substância química que muda de cor quando exposto ao calor. Rolos para registradoras, balanças, calculadoras e P.O.S.

calculadoras pág.51



cod. 1571045

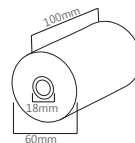

Código	Dimensões	Diâmetro	Emb
1571055	44x70mm	11mm	10un
1571048	57x45mm	11mm	10un
1211012	57x60mm	11mm	10un
1571024	57x70mm	11mm	10un
1571020	60x45mm	11/12mm	10un
1571050	60x60mm	11mm	10un
1571036	60x80mm	11/12mm	10un
1571044	60x93mm	18mm	10un
▶ 1571045	60x110mm	18mm	10un
1571046	75x70mm	11mm	10un
1211045	76x175mm	25mm	1un
1571064	80x35mm	11mm	10un
1571062	80x40mm	11mm	10un
1571069	80x45mm	11mm	10un
1571077	80x50mm	11mm	10un

Código	Dimensões	Diâmetro	Emb
1571023	80x60mm	11mm	10un
1571021	80x70mm	11mm	10un
1571043	80x80mm	11mm	10un
1571061	110x40mm	11mm	10un
1571056	110x50mm	11mm	10un
1571057	110x65mm	19mm	10un
1211021	112x200mm	25mm	1un

Rolos de papel térmico para multibanco

Este tipo de papel contém uma substância química que muda de cor quando exposto ao calor. Para multibancos.

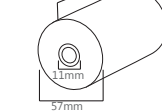

cod. 1571010

Código	Dimensões	Diâmetro	Emb
1211016	57x40mm	11mm	10un
▶ 1571010	57x50mm	25mm	10un

Rolos de papel térmico para fax

Este tipo de papel contém uma substância química que muda de cor quando exposto ao calor. Para fax.

fax pág.48

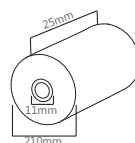

cod. 1211015

Código	Dimensões	Diâmetro	Emb
1211015	210x25mm	11mm	6un

Etiquetas redondas

De várias cores e tamanhos. Ideais para marcar as diferentes cores do mesmo produto em caixas.

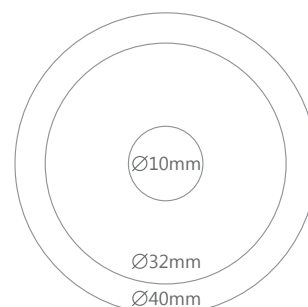

Código	Marca	Descrição	Diâmetro	Cor	Emb
19904		1200un	10mm		1un
19904		1200un	10mm		1un
1992270		480un	32mm		1un

Etiquetas adesivas

Etiquetas adesivas de vários formatos. Para os mais diversos tipos de utilização, desde preços, organização de documentos a organização de produtos.

Código	Marca	Descrição	Dimensões	Cor	Emb
1992024	HERMA	7 folhas, 224un	12x19mm	○	1un
1992025	HERMA	5 folhas, 160un	12x19mm	●	1un
1992026	HERMA	5 folhas, 160un	12x19mm	●	1un
1992027	HERMA	5 folhas, 160un	12x19mm	●	1un
1992028	HERMA	5 folhas, 160un	12x19mm	●	1un
1991010	MARKIN	10 folhas, 1080un	14x08mm	○	1un
1991012	MARKIN	10 folhas, 800un	16x10mm	○	1un
1992032	HERMA	32 folhas, 1344un	16x22mm	●	1un
APL1639	APLI	10 folhas, 420un	16x22mm	○	1un
19935494		12 folhas, 144un	19x40mm	○	1un
1991014	MARKIN	10 folhas, 500un	20x12mm	○	1un
1991015	MARKIN	10 folhas, 750un	21x08mm	○	1un
19935497		12 folhas, 144un	23x32mm	○	1un
APL2755	APLI	8 folhas, 128un	25x40mm	●	1un
1991021	MARKIN	10 folhas, 280un	27x19mm	○	1un
1991035	MARKIN	10 folhas, 90un	46x37mm	○	1un
1991055	MARKIN	9 folhas, 90un	46x37mm	○	1un
APL10490	APLI	100 folhas, 6800un	48,5x16,9mm	○	1un
APL4717	APLI	100 folhas, 4000un	48,5x25,4mm	○	1un
APL10491	APLI	100 folhas, 5600un	52,5x21,2mm	○	1un
APL04719	APLI	100 folhas, 4000un	52,5x29,7mm	○	1un
1991041	MARKIN	10 folhas, 80un	56x34mm	○	1un
APL4720	APLI	100 folhas, 5100un	70x16,9mm	○	1un
APL4702	APLI	100 folhas, 3300un	70x25,4mm	○	1un
APL4722	APLI	100 folhas, 2700un	70x30mm	○	1un
APL10496	APLI	100 folhas, 1500un	70,5x50,8mm	○	1un
1991047	MARKIN	10 folhas, 40un	70x56mm	○	1un
1991047	APLI	100 folhas, 1200un	70x67,7mm	○	1un
1991049	MARKIN	3 folhas, 30un	83x53mm	○	1un
1991058	MARKIN	3 folhas, 30un	83x53mm	○	1un
1991058	MARKIN	3 folhas, 30un	83x53mm	○	1un
1991051	MARKIN	10 folhas, 30un	100x46mm	○	1un
1991053	MARKIN	10 folhas, 20un	115x70mm	○	1un
APL4706	APLI	100 folhas, 1200un	97x42,4mm	○	1un
APL04710	APLI	100 folhas, 1400un	105x42,4mm	○	1un
APL4707	APLI	100 folhas, 1600un	105x35mm	○	1un
APL04711	APLI	100 folhas, 1200un	105x48mm	○	1un
APL4712	APLI	100 folhas, 800un	105x74mm	○	1un
APL1233	APLI	25 folhas, 100un	190x61mm	○	1un
1991060		1500 folhas, 6000un	190x61mm	○	1un
APL11352	APLI	100 folhas, 100un	297x420mm	○	1un

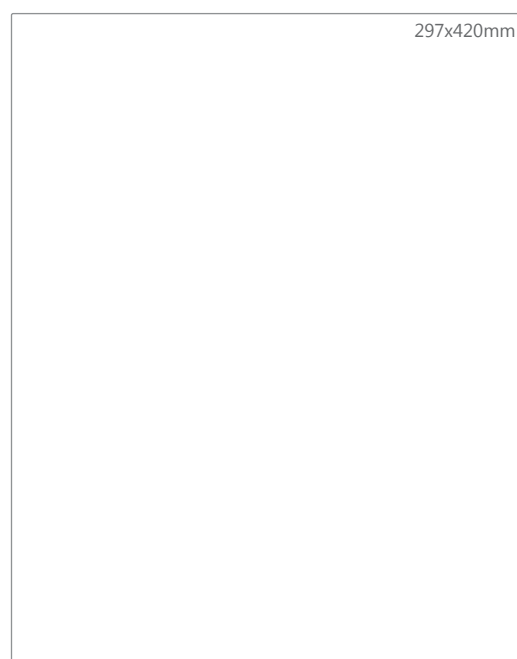
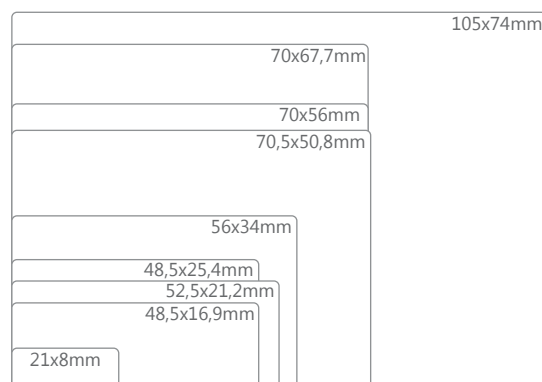
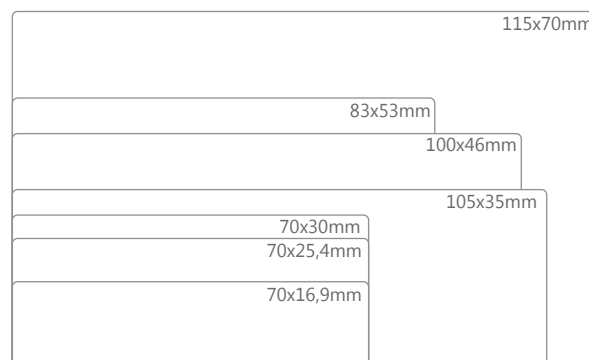
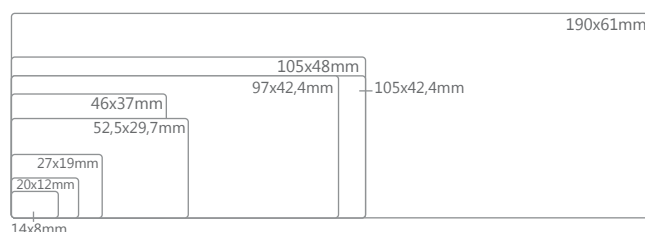
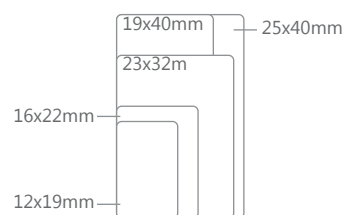



Etiquetas térmicas em rolo

Etiquetas adesivas de vários formatos. Para os mais diversos tipos de utilização desde preços, organização de documentos, organização de produtos entre outros.

impressoras etiquetas térmicas pág.48



cod. ZEB800261-105

Código	Marca	Descrição	Dimensões	Emb
1221006		2000un	32mmx25mmxØ25mm	2un
ZEB800261-105		2580un	32mmx25mm	12un
1221010		1000un	51mmx25mmxØ25mm	1un
EPS100739	EPSON	4000un	56mmx25mmxØ11mm	4un
1221005		2000un	57mmx19mmxØ25mm	2un
ZEB800262-125		2100un	57mmx32mm	12un
1221003		1275un	76mmx51mmxØ25mm	1un
1221002		1875un	102mmx75mmxØ25mm	1un

Etiquetas para impressoras e fotocopiadoras

Etiquetas para impressão, vários tamanhos para várias utilizações. Para impressão em qualquer equipamento inkjet e laser.

impressoras pág.13

Laser Inkjet

Código	Marca	Descrição	Dimensões	Cor	Emb
1 XER003R93177	xerox	A4 - 100 folhas, 6500un	38x21mm	<input type="checkbox"/>	1un
6 XER003R96257	xerox	A4 - 100 folhas, 2400un	70x37mm	<input checked="" type="checkbox"/>	1un
5 XER003R97408	xerox	A4 - 100 folhas, 2400un	70x37mm	<input type="checkbox"/>	1un
2 APL4705	APLI	A4 - 100 folhas, 2100un	70x42,4mm	<input type="checkbox"/>	1un
4 XER003R96288	xerox	A4 - 100 folhas, 600un	99x93mm	<input type="checkbox"/>	1un
7 XER003R96289	xerox	A4 - 100 folhas, 1400un	99x38mm	<input type="checkbox"/>	1un
8 XER003R91224	xerox	A4 - 100 folhas, 800un	99x67mm	<input type="checkbox"/>	1un
9 XER003R97407	xerox	A4 - 100 folhas, 1600un	105x37mm	<input type="checkbox"/>	1un
12 XER003R97452	xerox	A4 - 100 folhas, 1000un	105x58mm	<input type="checkbox"/>	1un
11 XER003R97402	xerox	A4 - 100 folhas, 400un	105x148mm	<input type="checkbox"/>	1un
10 XER003R93872	xerox	A4 - 100 folhas, 100un	199,6x289mm	<input type="checkbox"/>	1un
13 XER003R97401	xerox	A4 - 100 folhas, 200un	210x148mm	<input type="checkbox"/>	1un
15 XER3R96250	xerox	A4 - 100 folhas, 100un	210x297mm	<input checked="" type="checkbox"/>	1un
16 XER003R97400	xerox	A4 - 100 folhas, 100un	210x297mm	<input type="checkbox"/>	1un

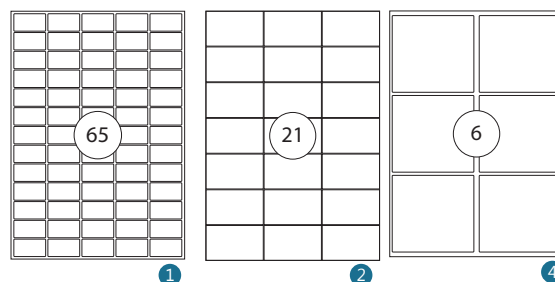

1

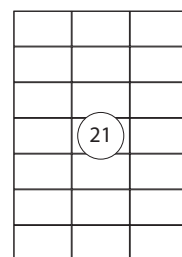

2

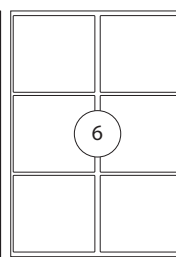

4

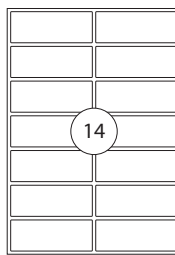

7

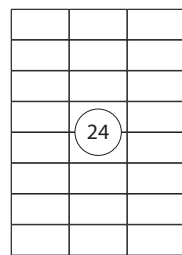

6

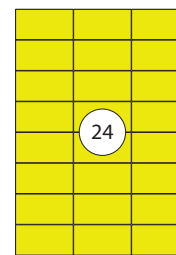

5

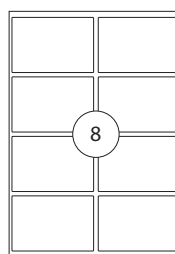

8

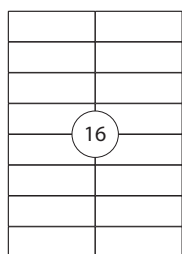

9

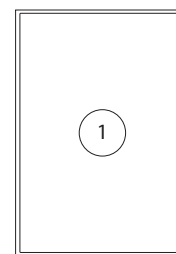

10

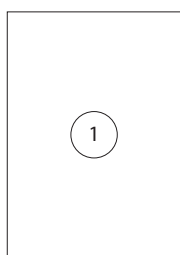

16

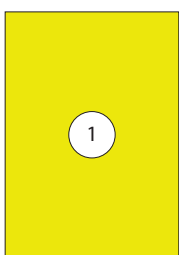

15

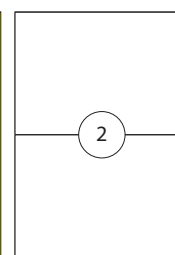

13

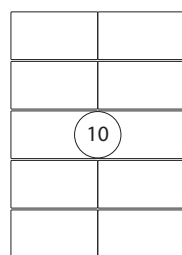

12

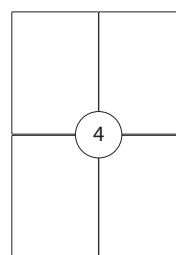

11

Etiquetas contínuas



Elevado grau de brancura.

Para utilização em impressoras de etiquetas.

Código	Marca	Dimensões	Cor	Emb
BRODK22214	brother	12mmx30,48mts	○	1un
BRODK22211	brother	29mmx15,24mts	○	1un
BRODK22210	brother	29mmx30,48mts	○	1un
BRODK22225	brother	38mmx30,48mts	○	1un
BRODK22223	brother	50mmx30,48mts	○	1un
BRODK22212	brother	62mmx15,24mts	○	1un
BRODK22113	brother	62mmx15,24mts	⊗	1un
BRODK22606	brother	62mmx15,24mts	●	1un
BRODK44205	brother	63mmx30,48mts	○	1un
BRODK22205	brother	62mmx30,48mts	○	1un
BRODK44605	brother	62mmx30,48mts	●	1un
BRODK22243	brother	102mmx30,48mts	●	1un
BRORD-S01E2	brother	102mmx44mts	○	1un



cod. BRODK22214

Etiquetas contínuas pré-cortadas

Etiquetas em rolo para utilização em impressoras de etiquetas.

Ideal para utilização em comércio.

Código	Marca	Descrição	Dimensões	Emb
1981051	—	700un	16x23mm	10un
BRODK11204	brother	QL-500/550/560/570/580N/ 1050/1060N - 400un	17x54mm	1un
BRODK11203	brother	QL-500/550/560/570/580N/ 1050/1060N - 300un	17x87mm	1un
1981050	—	1000un	21x12mm	10un
BRODK11201	brother	QL-500/550/560/570/580N/ 1050/1060N - 400un	29x90mm	1un
ZEB800271-105	—	2580un	32x25mm	12un
ZEB880243-012D	—	4650un, polyester brancas	38x13mm	12un
BRODK11208	brother	QL-500/550/560/570/580N/ 1050/1060N - 400un	38x90mm	1un
ZEBID17EF102056	—	1425un, transferência	40x25mm	12un
BRORD-S05E1	brother	TD4000/TD4100N/TD2020/ TD2120/TD2130 - 1552un	51x26mm	1un
BRODK11209	brother	QL-500/550/560/570/580N/ 1050/1060N - 800un	62x29mm	1un
BRODK11202	brother	QL-500/550/560/570/580N/ 1050/1060N - 300un	62x100mm	1un
ZEB800274-155	—	1790un	102x38mm	12un
BRODK11240	brother	QL-1050/1060N - 600un	102x51mm	1un
ZEB800274-305	—	930un	102x76mm	12un
ZEB76528	—	1432un	102x102mm	4un
BRODK11241	brother	QL-1050/1060N - 200un	102x152mm	1un
BRODK11218	brother	QL-500/550/560/570/580N/ 1050/1060N - circulares, 1000un	∅24mm	1un
BRODK11219	brother	QL-500/550/560/570/580N/ 1050/1060N - circulares, 1200un	∅12mm	1un
BRODK11221	brother	QL-500/550/560/570/580N/ 1050/1060N - quadradas, 1000un	23x23mm	1un

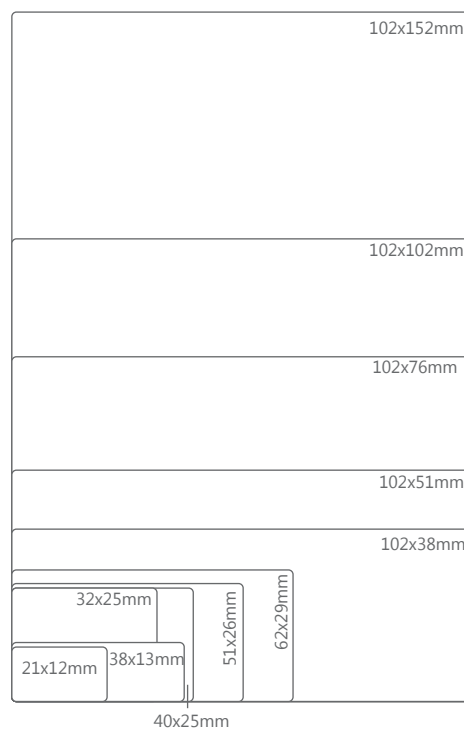
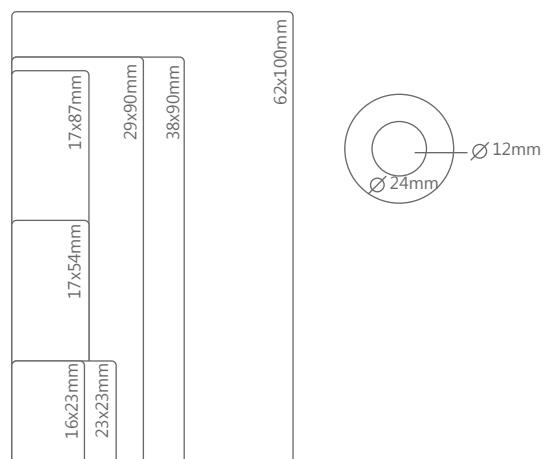



Etiquetas contínuas

várias vias

Ideal para impressoras de etiquetas. Esta etiqueta é termo sensível, isto é, textos e gráficos aparecem quando expostos a uma fonte de calor. Com uma ou duas vias.

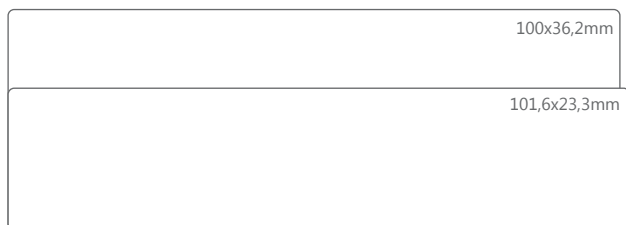

Código	Marca	Descrição	Dimensões	Emb
199C102036B	MARKIN	2 vias, 8000un	100mmx36,2mm	1un
APL00006	APLI	1 via, 6000un	101,6mmx23,3mm	1un

Etiquetas de papel

Etiquetas em papel branco com adesivo permanente.



cod. 12799012

Código	Marca	Dimensões	Cor	Emb
12799012	DYMO	89x36mm	<input type="checkbox"/>	2un
12799014	DYMO	101x54mm, 200un	<input type="checkbox"/>	1un

Etiquetas polyester

Etiquetas de grande durabilidade. Ideais para colocação em produtos industriais. Resistentes às intempéries.

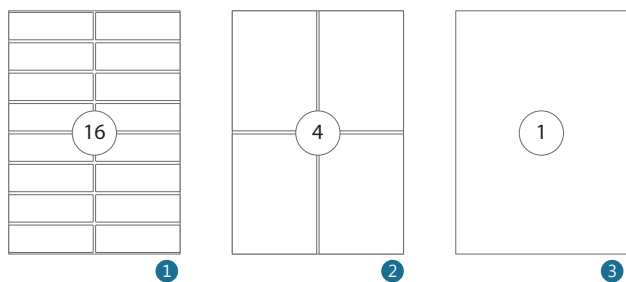

Código	Marca	Descrição	Dimensões	Emb
199MC511TR	MARKIN	A4 - 100 folhas, 16un	105x36mm	1un
199LTMCS19	MARKIN	A4 - 100 folhas, 400un	105x148mm	1un
APL1228	APLI	A4 - 20 folhas, 20un	210x297mm	1un

Etiquetas para CD's e DVD's

Ideal para manter os cd's e dvd's sempre organizados. Basta colocar uma etiqueta com o conteúdo dos mesmos.

CD's pág.208
DVD's pág.209

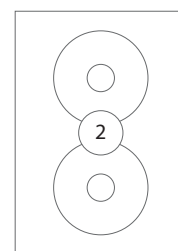

cod. APL10816

Código	Marca	Descrição	Dimensões	Emb
BRODK11207	brother	QL-500/550/560/570/580N/1050/1060N - 100un	58x58mm	1un
APL10816	APLI	100 folhas, 200un	∅117mm	1un

Etiquetas transparentes

Transparentes, fáceis de usar. Ideais para envelopes coloridos, vidro, espelho e outros objectos.

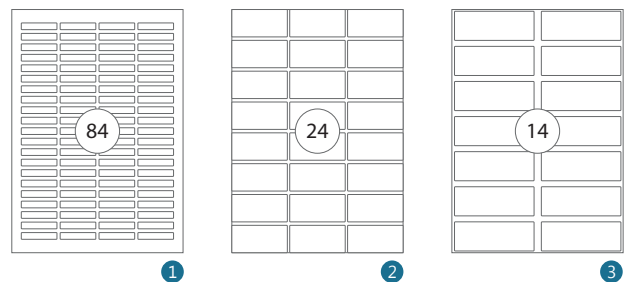

Código	Marca	Descrição	Dimensões	Emb
199A405LUC	MARKIN	A4 - 10 folhas, 840un	46x11mm	1un
199MC500TR	MARKIN	A4 - 10 folhas, 240un	70x36mm	1un
APL10969	APLI	A4 - 20 folhas, 280un	99,1x38,1mm	1un
APL01225	APLI	A4 - 20 folhas, 20un	210x297mm	1un
APL10053	APLI	A4 - 10 folhas, 10un	210x297mm	1un

Etiquetas removíveis

Aplique e volte a aplicar as etiquetas conforme pretender (lombadas de pastas de arquivo, estantes, etc.). Aderência perfeita. Impressão laser e jacto de tinta. Etiquetas pré-recortadas.

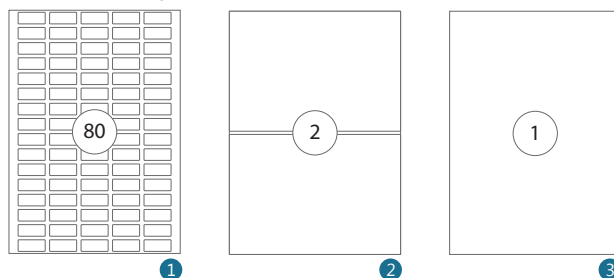

Código	Marca	Descrição	Dimensões	Emb
APL10199	APLI	A4 - 25 folhas, 2000un	35,6x16,9mm	1un
APL3059	APLI	A4 - 100 folhas, 200un	35,6x16,9mm	1un
APL3060	APLI	A4 - 100 folhas, 100un	210x297mm	1un

Etiquetas não removíveis

Aderência perfeita. Aderência perfeita.
Impressão laser e jacto de tinta.
Etiquetas pré-recortadas.

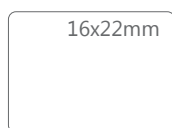

Código	Marca	Descrição	Dimensões	Emb
APL1683	APLI	rolo - 4200un	16x22mm	1un

Etiquetas rectangulares com fio

Em cartolina com fio. Indicadas para pendurar.
Ideal para colocação de peças e descrições.

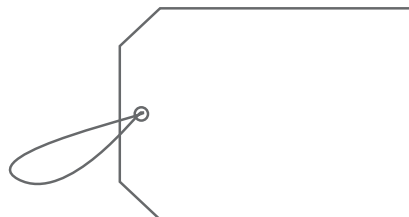

Código	Marca	Descrição	Dimensões	Cor	Emb
19903169	APLI	500un, brancas	28x43mm		1un

Etiquetas em anel

Com secção central sem cola.
Ideal para colocação de preços em ourivesarias.

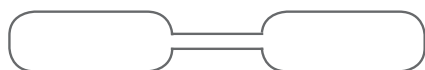

Código	Marca	Descrição	Dimensões	Emb
APL10307	APLI	A5 - 15 folhas, 765un	45x8mm	1un
1991030	MARKIN	10 folhas, 360un	45x8mm	1un

Rolo de papel não autocolante

Ideal para impressão de cartões de identificação.

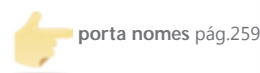

porta nomes pág.259



cod. BRODKN55224

Código	Marca	Dimensões	Gramagem	Emb
BRODKN55224	brother	54mmx30,48mts	135g	1un

Envelope branco autodex

Envelopes brancos sem janelas. Tira de silicone para uma colagem mais fácil e rápida. Formato normalizado.

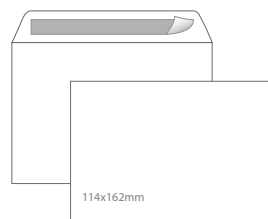
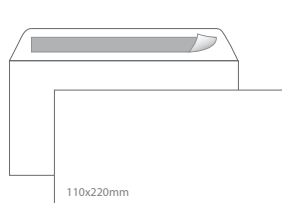

Código	Marca	Dimensões	Gramagem	Emb
16153219	—	110x220mm	90g	500un
16153519	Unipapel	110x220mm	—	10un
16128219	—	114x162mm	90g	500un

Envelope branco pala em bico

Envelope branco sem janela, gomado, formato normalizado.

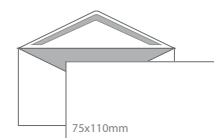
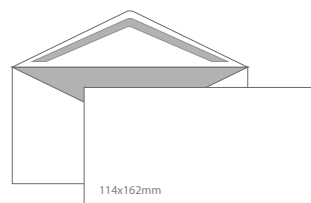

Código	Marca	Descrição	Dimensões	Emb
1611023	—	—	75x110mm	100un
161348335	—	—	114x162mm	500un
16129217	Unipapel	71g, cinza	120x176mm	500un

Envelope com janela autodex

Envelopes brancos, 90gr com janela à direita. Tira de silicone para uma colagem mais fácil e rápida. Formato normalizado.

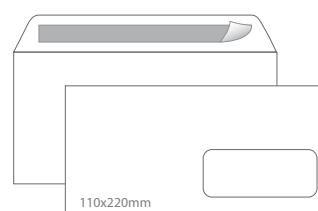

Código	Dimensões	Gramagem	Emb
16153219	110x220mm	90g	500un



Envelope autodex

Envelope branco autodex com contra capa em cartolina.

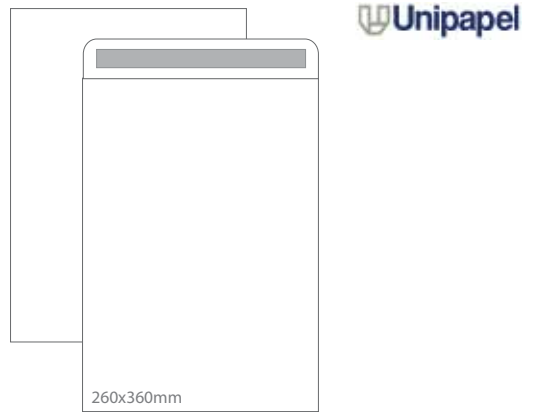

Código	Marca	Descrição	Dimensões	Emb
16114910	Unipapel	contracapa em cartolina	260x360mm	100un

Envelope papel natural

Ideal para colocação de convites ou documentos de prestígio.

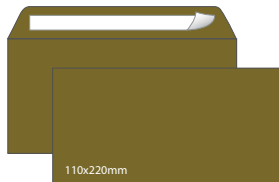

- Cores
- branco
 - neve
 - castanho
 - cinza

Código	Marca	Dimensões	Gramagem	Cor	Emb
12341112202	FABRIANO	110x220mm	95g	<input type="radio"/>	25un
12342112202	FABRIANO	110x220mm	95g	<input type="radio"/>	25un
12344112202	FABRIANO	110x220mm	95g	<input type="radio"/>	25un
12352112204	FABRIANO	110x220mm	120g	<input type="radio"/>	25un

Envelope vergê

Envelopes gomados de alta qualidade. Sem janela.

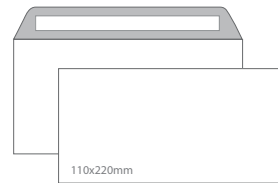

- Cores
- branco
 - creme

Código	Marca	Dimensões	Cor	Emb
16154815	Unipapel	110X220mm	<input type="radio"/>	25un
16154825	Unipapel	110X220mm	<input type="radio"/>	25un

Envelope sacó branco autodex

Envelopes brancos sem janela. Tira de silicone para uma colagem mais fácil e rápida.

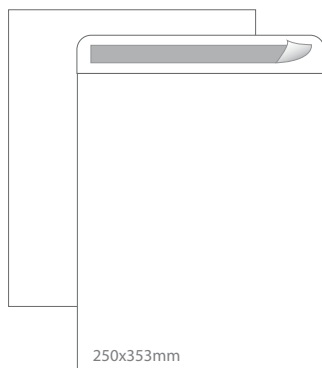

Código	Marca	Dimensões	Gramagem	Emb
1611017	—	162x229mm	90g	500un
16109819	Unipapel	176x250mm	—	250un
16107815	Unipapel	184x261mm	—	25un
16119815	Unipapel	229x324mm	—	25un
1611010	Unipapel	229x324mm	100g	250un
1611011	Unipapel	250x353mm	90g	250un
16115110	Unipapel	310x410mm	100g	125un
1611025	—	353x250x40mm (com fole)	90g	500un

Envelope sacó kraft autodex

Grande resistência a rasgões e ruturas. Tira de silicone para uma colagem mais fácil e rápida. Ideal para envio de documentos.

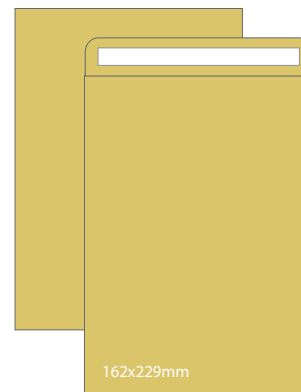

Código	Marca	Dimensões	Gramagem	Emb
16106839	Unipapel	162x229mm	90g	250un
16107835	Unipapel	184x261mm	90g	25un
16107839	Unipapel	184x261mm	90g	250un
16109839	Unipapel	176x250mm	90g	250un
1611012	Unipapel	250x353mm	90g	250un
16119835	Unipapel	229x324mm	—	25un
16119839	Unipapel	229x324mm	90g	250un
16119031	Unipapel	229x324mm	100g	200un

Papéis e Transformados

Envelope saco kraft com fole

Sacos reforçados. Papel kraft 130g com fole. Ideal para o envio de catálogos, documentação entre outros.

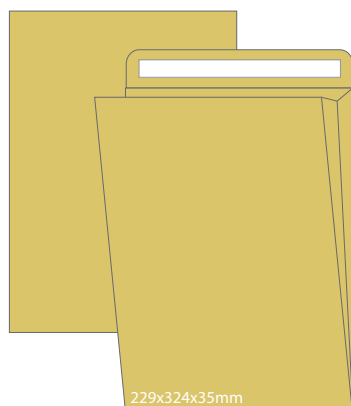

Código	Marca	Dimensões	Gramagem	Emb
16119333	Unipapel	229x324x35mm	130g	100un
16113333	Unipapel	250x353x35mm	130g	100un

Envelope saco kraft de segurança para radiografias

Extremamente resistentes a roturas. Tira de silicone para uma colagem mais fácil e rápida. Ideal para transporte de radiografias.

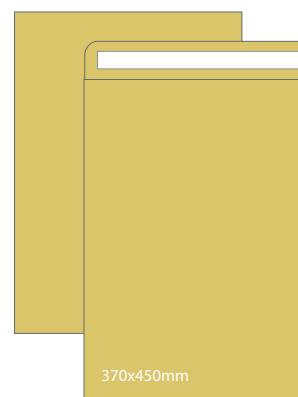

Código	Marca	Dimensões	Emb
16137450125	Unipapel	370x450mm	125un

Envelope air-bag kraft

Com interior de plástico de bolhas. Auto adesivo. Ideal para envio de objectos frágeis.



Código	Dimensões	N.º	Emb
16122830001	105x165mm	n.º 000	200un
16122830001/10	105x165mm	n.º 000	10un
16122830002	120x215mm	n.º 00	200un
16122830002/10	120x215mm	n.º 00	10un
16122830003	150x215mm	n.º 0	100un
16122830003/10	150x215mm	n.º 0	10un
16122830004	180x265mm	n.º 1	100un
16122830004/10	180x265mm	n.º 1	10un
16122830005	220x265mm	n.º 2	100un
16122830005/10	220x265mm	n.º 2	10un
16122830006	220x340mm	n.º 3	100un
16122830006/10	220x340mm	n.º 3	10un

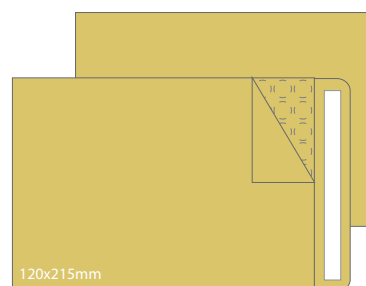

Código	Dimensões	N.º	Emb
16122830007	240x340mm	n.º 4	100un
16122830007/10	240x340mm	n.º 4	10un
16122830008	270x360mm	n.º 5	100un
16122830008/10	270x360mm	n.º 5	10un
16122830009	300x445mm	n.º 6	50un
16122830009/10	300x445mm	n.º 6	10un
16122830010	350x470mm	n.º 7	50un
16122830010/10	350x470mm	n.º 7	10un

Saco correio interno kraft

Extremamente resistente a rasgões e roturas. Ideal para correspondência interna. Com fole e furo.

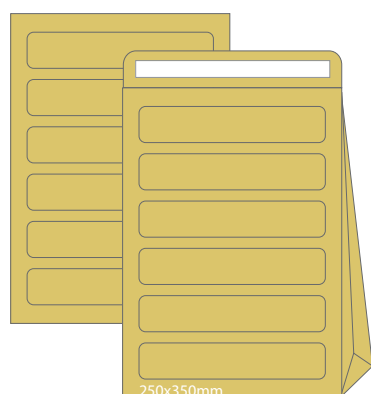

Código	Dimensões	Gramagem	Emb
1611016	250x350mm	110g	250un
1611015	250x350mm	110g	10un

Cartolinas A4

Alta gramagem ideal para impressões de qualidade.



cod. XER003R93222

Código	Marca	Descrição	Gramagem	Cor	Emb
XER003R932	xerox	250 folhas	160g	22 26 30	250un



Cartolinas Canson Iris



Alta gramagem. Várias cores. Cola-se com facilidade com qualquer tipo de cola. Ideal para trabalhos manuais.

Código	Marca	Descrição	Dimensões	Gramagem	Cor	Emb
172402		1 folha	50x65cm	185g	21 22 24 26 27 28 31 33 34 36 37 38 39 42 43 45	25un
17240246		1 folha	50x65cm	280g		25un



cod. 17240221

Cartolinas

Alta gramagem. Várias cores. Ideal para trabalhos manuais.

Código	Descrição	Dimensões	Gramagem	Cor	Emb
172059	1 folha	50x65cm	180g	21 24 27 30 31 33 34 35 40 44 48 49	125un
17259	1 folha	A4	180g	51 53 54 55 58 60 62 63 67 71 84	125un
1722110	1 folha	A4	240g		125un
172059	1 folha	50x65cm	250g	90 91 93 94	125un
17259	1 folha	A4	250g	90 91 92	125un
1725994	1 folha	A4	160g		250un



cod. 17205921/UN

Blocos de cartolinas

Blocos com sortido de cartolinas de várias cores. Indicado para todo o tipo de trabalhos manuais.



cod. 17207387

Código	Descrição	Dimensões	Gramagem	Cor	Emb
17207387	10 folhas	A4	170g		1un
1725960	250 folhas	A4	180g		1un
1722027	100 folhas	A4	180g		1un
1722026	100 folhas	A4	180g		1un
1722110	125 folhas	A4	240g		1un
1722029	250 folhas	A3	240g		1un
1722030	50 folhas	A4	235g	sortidas metalizadas	1un

Placa K-Line

Espuma de poliuretano entre duas folhas de cartolina. Ideal para maquetas, fixação de cartazes, suporte de fotografias e todo o tipo de trabalhos manuais.



cod. 1582023

Código	Marca	Descrição	Dimensões	Espessura	Cor	Emb
1582014			A4	3mm		40un
1582060			A4	5mm		40un
1582015			A3	3mm		20un
1582061			A3	5mm		20un
1582062			A3	5mm		20un
1582023		adesivo	50x70cm	5mm		40un
1582039			50x70cm	5mm		40un
1582021			70x100cm	5mm		20un

Livro + Software

Capa rígida. Bolco de papel de 80g e CD com software de instalação.



cod. 1471103



Código	Marca	Descrição	Dimensões	Emb
▶1471103	JUFIL	actas	A4	1un
1471106	JUFIL	registo trabalho suplementar	—	1un
1471107	JUFIL	registo contractos, mediação imobiliária	—	1un

Livro de trabalho suplementar

Capa rígida cozida. Ideal para registo das horas de trabalho extra.



cod. 1471110

Código	Descrição	Dimensões	Emb
1471110	registo horas trabalho suplementar, 50 folhas	A4	1un

Livro de obra

Livro inclui CD-R gravável para que o cliente possa fazer cópia integral do livro de obra no final desta. Tem de ser entregue na Câmara para conseguir a licença de habitabilidade.



cod. 1471109



Código	Marca	Descrição	Emb
1471109	JUFIL	registo de obra manual	1un

Livro de actas

Capa rígida cozida com folhas de 100g. Folhas de 25 linhas, numeradas e com margem.



cod. 1471051

Código	Descrição	Emb
▶1471051	50 folhas	1un
14737501	páginas numeradas, 100 folhas	1un

Livro de bordo

Capa rígida, cozida. Folhas de 100g. Para 3600 registos.



cod. 1471090



Código	Marca	Descrição	Dimensões	Emb
1471090	SMART	100 folhas	23x16cm	1un

Livro de correspondência

Capa rígida cozida. Folhas de 100g. Cabeçalho impresso.



cod. 1471007

Código	Descrição	Emb
1471006	saída de correspondência, 100 folhas	1un
▶1471007	entrada de correspondência, 100 folhas	1un



Livro folha de caixa

Capa rígida cozida com folhas de 100g. Para registo de vendas. Ideal para comércio.



cod. 1841060

Código	Descrição	Dimensões	Emb
1841060	100 folhas	A5	1un

Livro pautado

Capa rígida cozida. Folhas de 100g.



cod. 1471004

Código	Descrição	Emb
1471004	1/8 almaço, 100 folhas	1un
1471010	A5, 100 folhas	1un

Livro almaço

Capa rígida cozida. Papel IOR 90g. Folhas com 35 linhas.



cod. 1471080

Código	Descrição	Emb
1471080	100 folhas	1un

Livro 1/4 almaço

Capa rígida cozida. Papel IOR 90g.



cod. 1471005

Código	Descrição	Emb
1471005	pautado conta corrente, 50 folhas	1un

Livro de ponto

Capa rígida cozida. Ideal para registo de horas de entrada e saída de colaboradores.



cod. 1471081

Código	Descrição	Dimensões	Emb
1471081	100 folhas	A4	1un

Livro protocolo

Capa rígida cozida. Papel 100g.



cod. 1471003

Código	Descrição	Dimensões	Emb
1471003	100 folhas	A5	1un

Livro de registo letras a pagar

Capa rígida cozida. Papel 100g.



cod. 1471050

Bloco impresso livro recibos comerciais

Ideal para empresas sem retenção de IVA. Com destacável.
Para venda manual de produtos.



cod. 1841006

Código	Descrição	Emb
1471050	50 folhas	1un

Código	Descrição	Emb
1841006	para particulares	1un

Bloco impresso livro recibo vendas

Ideal para cobrança de rendas de habitação ou espaços comerciais.



cod. 1841009

Bloco impresso nota de entrega

Com duplicado (original e cópia). Formato ao baixo. Oitavo.



cod. 1841004

Código	Descrição	Emb
1841009	para empresas	1un
1841007	para particulares	1un

Código	Dimensões	Emb
1841011	155x215mm	1un
1841004	155x215mm	1un

Bloco impresso proposta de encomenda

Capa rígida cozida. Folhas de 100gr. Para 3600 registos.
Ideal para empresas.



cod. 1841003

Bloco impresso de recados

Ideal para que nunca se esqueça de nada.



cod. 1841010

Código	Descrição	Dimensões	Emb
1841003	com duplicado	144x210mm	5un

Código	Descrição	Dimensões	Emb
1841010	50 folhas	A6	10un



Bloco impresso vale de caixa

Formato ao baixo, 3 em fólio.



cod. 18428933

Bloco impresso talões numerados

Cartão de baixa gramagem. Agrafado. Com matriz numerado de 100 folhas.



cod. 1841001

Código	Dimensões	Emb
18428933	205x112mm	10un

Código	Dimensões	Cor	Emb
1841001	50x110mm		1un

Bloco notas semi pele

Com calendário personalizável e 116 páginas. Folhas de notas que poderá remover facilmente. Bolsa para colocar documentos. Cada cor representa uma emoção, desta forma cada pessoa pode escolher a que mais se adequa à sua personalidade.

smartdesign

- Roxo - Intuição e imaginação
- Vermelho - Paixão e conquista
- Azul escuro - Tranquilidade e segurança
- Verde - Esperança e perseverança
- Camel - Estabilidade e segurança
- Preto - Introspeção e auto análise
- Rosa - Paz e amor
- Castanho - Disciplina e constância
- Verde Esmeralda - Calma e proteção
- Amarelo - Descontração e prosperidade
- Azul turquesa - Lealdade e fidelidade



Código	Marca	Descrição	Dimensões	Cor	Emb
SMD60	smartdesign	liso	21,5x14,5cm		1un
SMD6	smartdesign	pautado	21,5x14,5cm		1un
SMD61	smartdesign	pautado	14x9cm		1un
SMD62	smartdesign	liso	14x9cm		1un



Bloco notas

Microperfurados no topo para remover facilmente as folhas. Ideal para apontamentos, notas e desenhos.



Código	Marca	Descrição	Dimensões	Gramagem	Emb
1082030	SMART OFFICE	pautado 100 folhas	A4	60g	10un
1082031	SMART OFFICE	quadriculado 100 folhas	A4	60g	10un
▶1082032	SMART OFFICE	liso 100 folhas	A4	60g	10un
1082033	SMART OFFICE	pautado 100 folhas	A5	60g	10un
▶1082034	SMART OFFICE	quadriculado 100 folhas	A5	60g	10un
1082035	SMART OFFICE	liso 100 folhas	A5	60g	10un
1082036	SMART OFFICE	pautado 100 folhas	A6	60g	10un
1082037	SMART OFFICE	quadriculado 100 folhas	A6	60g	10un
1082038	SMART OFFICE	liso 100 folhas	A6	60g	10un
1082039	SMART OFFICE	liso 100 folhas	A7	60g	10un



cod. 1082032



cod. 1082034



Caderno agrafado capa preta

Capa em cartolina preta. Prático e simples. Ideal para uso diário.

Código	Descrição	Dimensões	Emb
1082050	pautado, 80 folhas	A4	10un
1082051	quadriculado, 80 folhas	A4	10un
▶1082052	liso, 80 folhas	A4	10un
1082055	pautado, 80 folhas	A5	10un
1082056	quadriculado, 80 folhas	A5	10un
▶1082057	liso, 80 folhas	A5	10un



cod. 1082052



cod. 1082057



Caderno agrafado capa cartolina

Ultra resistente e de excelente qualidade.

Capa em cartolina com abertura total de 180° sem deformar.

Folhas de 90g.



Código	Marca	Descrição	Cor	Emb
▶108105893	Oxford	A4 - pautado, 48 folhas	●●●●	10un
108105894	Oxford	A4 - quadriculado, 48 folhas	●●●●	10un
108105895	Oxford	A5 - pautado, 48 folhas	●●●●	10un
108105896	Oxford	A5 - quadriculado, 48 folhas	●●●●	10un



cod. 108105893





Caderno agrafado capa plástica

Ultra resistente e de excelente qualidade.
Capa em cartolina com abertura total de 180° sem deformar.
Folhas de 90g.



cod. 108108166

Código	Marca	Descrição	Cor	Emb
108105791		A4 - pautado, 48 folhas		10un
108105792		A4 - pautado, 48 folhas		10un
108105793		A4 - quadriculado, 48 folhas		10un
108105795		A4 - quadriculado, 48 folhas		10un
▶108108166		A5 - quadriculado, 48 folhas		10un
108108168		A5 - pautado, 48 folhas		10un



Caderno agrafado de música

De um lado folha pautada normal e do outro lado pauta de música.
Cores sortidas.

flauta pág.345



cod. 10822552

Código	Descrição	Dimensões	Emb
10822551	20 folhas	A4	1un
▶10822552	20 folhas	A5	1un

Caderno espiral capa cartolina

Capa de cartolina com 350g, plastificada. Papel 70g.
Ultra resistente. Capa na cor azul turquesa. Ideal para uso diário.



cod. 1082027

Código	Marca	Descrição	Dimensões	Emb
1082024		pautado, 80 folhas	A4	10un
1082025		quadriculado, 80 folhas	A4	10un
1082026		liso, 80 folhas	A4	10un
▶1082027		pautado, 80 folhas	A5	10un
1082028		quadriculado, 80 folhas	A5	10un
1082029		liso, 80 folhas	A5	10un



Caderno espiral capa plástica

Capa em polipropileno. Ultra resistente.

Código	Marca	Descrição	Dimensões	Gramagem	Cor	Emb
1082020	SMART	quadriculado, 100 folhas	A4	70g		10un
1082021	SMART	pautado, 100 folhas	A4	70g		10un
1082022	SMART	quadriculado, 100 folhas	A5	70g		10un
1082023	SMART	pautado, 100 folhas	A5	70g		10un
10829252		quadriculado	A4	—	sortidas	5un
▶108430571		pautado, 80 folhas	A4	—		5un
108512014		pautado, 80 folhas	A4	90g		5un
108512034		pautado, 80 folhas	A4	90g		5un
108512044		pautado, 80 folhas	A4	90g		5un
108512054		pautado, 80 folhas	A4	90g		5un
10840027277		quadriculado, 120 folhas	A4	—	sortidas	5un
108100430261		pautado, 120 folhas	A4	—	sortidas	5un
108400061202		pautado, 50 folhas Expiraflex	A5	—		10un
108400061203		pautado, 50 folhas Expiraflex	A4	—		10un



cod. 108430571



Caderno espiral capa dura

Caderno com capa dura resistente. Folhas microperefuradas para arquivo. Papel 90g.



Código	Marca	Descrição	Dimensões	Cor	Emb
10840004352		quadriculado, 80 folhas Project Book, APP SOS NOTES	A4		5un
108400043529		quadriculado, 80 folhas Project Book, APP SOS NOTES	A4		5un
108400043530		quadriculado, 120 folhas Project Book, APP SOS NOTES	A4		5un
▶108400046413		quadriculado, 80 folhas Project Book, APP SOS NOTES	A4		5un
108400046414		pautado, 80 folhas Project Book, APP SOS NOTES	A4		5un
108400046415		pautado, 120 folhas Project Book, APP SOS NOTES	A4		5un
108873964		liso, 48 folhas Project Book, APP SOS NOTES	A4		10un
108400043530		quadriculado, 80 folhas Project Book, APP SOS NOTES	A4		1un
108100430183		pautado, 120 folhas disciplina	A4		5un



cod. 108400046413





Caderno espiral capa extra dura cartolina

Caderno escolar com capa extra dura, de excelente qualidade. Microperfurado com um separador móvel. 80 Folhas em papel de 90g para a tinta não passar para o outro lado.



cod. 108611101

Código	Marca	Descrição	Dimensões	Cor	Emb
10840004681		pautado, 80 folhas	A4	7 8 9	5un
108611101		pautado, 80 folhas	A4	11 21 31	5un
108611101		pautado, 80 folhas	A4		5un
108611144		pautado, 80 folhas	A4		5un



Caderno espiral Nomadbook com elásticos e abas

Notebook e arquivo de três abas integrados num único produto. Com a margem esquerda para anotações rápidas e eficientes. As abas e o elástico permitem que armazene e transporte de forma segura documentos, CD's e canetas esferográficas. A aba lateral pode também ser utilizada como um indicador. É possível escrever em ambos os lados do papel sem que a tinta passe.



cod. 108400019522

Código	Marca	Descrição	Dimensões	Gramagem	Cor	Emb
108106005		quadriculado, 80 folhas	A4	90g		5un
108400019522		quadriculado, 80 folhas	A4	90g		5un
108400037403		pautado, 80 folhas	A4	90g		5un



Caderno recarga

2 em 1 caderno e recarga num só, para uma melhor organização. Margem da cor da capa, transporte fácil e seguro, não perde folhas. Papel 90g.



reforços adesivos pág.255



cod. 108108170

Código	Marca	Descrição	Dimensões	Cor	Emb
108108170		pautado, 80 folhas	A4	70 71 72	5un

Recarga papel A4

Com furação universal. Colado. Ideal para utilização em dossiers e pastas de arquivo. Papel com 60g.

reforços adesivos pág.255



cod. 10832457



Código	Descrição	Gramagem	Emb
10832457	quadriculado, 80 folhas	60g	6un
10832458	pautado, 80 folhas	60g	6un

Película para fotolitos

Para impressão em equipamentos laser. Ideal para indústrias gráficas.



Laser

cod. ARK3205

Código	Descrição	Dimensões	Microns	Cor	Emb
ARK3205	matte, 100 folhas	A4	90	<input type="checkbox"/>	1un
ARK3208	matte, 100 folhas	A3	90	<input type="checkbox"/>	1un

Transfers para t-shirt

Para impressão em t-shirts, basta imprimir o desenho, fotografia ou o que pretender no transfer, recortar, colar em cima do tecido, passar com o ferro de engomar e em poucos segundos tem uma t-shirt personalizada.



Inkjet

Código	Marca	Descrição	Dimensões	Emb
1811240	Sihl	tecidos claros, 10 folhas	A4	1un
1811241	Sihl	tecidos claros, 50 folhas	A4	1un
1811245	Sihl	tecidos escuros, 10 folhas	A4	1un
1811246	Sihl	tecidos escuros, 50 folhas	A4	1un

Laser

Código	Marca	Descrição	Dimensões	Emb
1811248	Sihl	tecidos claros, 50 folhas	A4	1un
1811249	Sihl	tecidos escuros, 50 folhas	A4	1un

Transparências acetatos

Adaptam-se a todas as fotocopiadoras.
Grande precisão na reprodução.
Adesão perfeita à tinta.
Impressão duradora.

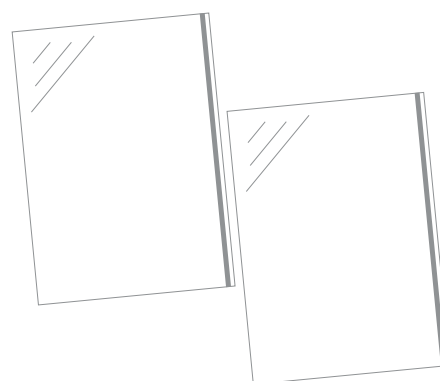

Laser

Código	Descrição	Dimensões	Emb
ARK1157	50 folhas, 130mic	A4	1un
ARK3100	sem folha multicópia, 100 folhas	A4	1un
ARK3127	com folha colada de lado, 100 folhas	A4	1un
ARK3102	sem folha multicópia, 100 folhas	A3	1un

Inkjet

Código	Descrição	Dimensões	Emb
ARK2104	com tira removível topo, 50 folhas	A4	1un
ARK34849RA0	rolo para plotter	914mmx23mts	1un



Escrita e Desenho

Afia lápis	327
Borrachas	326
Cargas	317
Corretores	325
Esferográficas, Rollers Ball, Canetas	310
Expositores	314,316
Giz	325
Lápis de carvão	328
Lapiseiras	328
Marcadores	318
Minas	328



Guia de Escrita

Suporte	Material								
	Lápis	Lapiseira	Esferográficas	Marcadores Roller Ball	Marcadores Permanentes	Marcadores Tecidos	Marcadores Quadro Branco	Marcadores Ardósia	Marcadores Superfícies Molhadas
Papel	✓	✓	✓	✓	✓	✗	✗	✗	✗
Metal	✗	✗	✗	✓	✓	✗	✗	✗	✗
Vidro	✗	✗	✗	✓	✓	✗	✗	✗	✗
Plástico	✗	✗	✗	✓	✓	✗	✗	✗	✗
Tecido	✗	✗	✗	✗	✗	✓	✗	✗	✗
Transparências	✗	✗	✗	✓	✓	✗	✗	✗	✗
Quadros brancos	✗	✗	✗	✗	✗	✗	✓	✗	✗
Ardósia	✗	✗	✗	✗	✗	✗	✗	✓	✗
Superfícies Molhadas	✗	✗	✗	✗	✗	✗	✗	✗	✓

✓ Apropriado ✗ Não Apropriado

Esferográficas

Para uma escrita quotidiana e económica.

Variantes:

Proteção da ponta:

Com tampa
Retrátil

Tipo de tinta:

Gel – traço suave, cores muito brilhantes.
A escrita torna-se mais rápida e fluida.

Rollers

Para todo o tipo de escrita.

Variantes:

Tipo de tinta:

Gel – escrita rápida e fluida.
Líquida – alta fluidez com base aquosa.

Tipo de ponta:

Ponta de esfera
Ponta de fibra

Tipo de acabamento (aplica-se à ponta de esfera)

Cónico – ponta clássica
Agulha – traço mais fino, ideal para uma escrita mais precisa.

Marcadores

Variantes:

Permanentes:

Tinta à base de álcool resistente à água.
Disponíveis com a ponta cónica ou biselada.
A espessura do traço entre 0.5 a 16 mm.

Não Permanentes: Tintas solúveis, fáceis de apagar.
Ideais para escrever em CD's, DVD's e transparências.

Fluorescentes: Tinta com base aquosa, ponta de fibra.

Lapiseiras

Corpo de metal ou plástico. Disponíveis com minas de diâmetros variados.

Lápis

Corpo de madeira, a dureza da mina define-se pelas siglas **H** (mina fina e dura, tom muito claro) e **B** (black – mina grossa e suave, tom muito escuro). A dureza mais usual é o **HB**, mina ideal entre a dureza e o tom.

Correctores

Variantes:

Corrector de fita – Apagam várias linhas de texto.
Permite uma escrita imediata.

Correctores de caneta – Permite uma correcção precisa.

Correctores de pincel – Tinta líquida permite uma correcção perfeita de grandes áreas.



Tipos de traços de Esferográficas

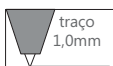
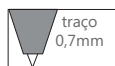
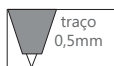

Ícons



produto ideal para smartphones e tablets

Esferográfica ball point

Escrita média. Corpo transparente que permite ver o nível da tinta. Tampa e botão da cor da tinta.

Código	Marca	Descrição	Traço	Cor	Emb
1171050	BIC	Cristal	—	0 1 2 3	50un
1172031	epene	EP01-0108	1,0mm	1 2 3 4	50un
1172035	epene	EP01-0509	1,0mm	5 6 7 8	50un



cod. 1171050

Esferográfica ball point Soft

Sistema de tinta Easy glide: escrita até 35% mais suave. Design moderno com corpo transparente azul claro. A cor da tampa e da extremidade da caneta corresponde à cor da tinta. Ponta de 1,2mm que traça linhas de até 0,45mm de espessura.

Código	Marca	Descrição	Cor	Emb
1171851	BIC	Cristal Soft	18 19 20	50un
11721219	BIC	Cristal Soft	—	50un



cod. 11718518

Esferográfica ball point Orange escrita fina

Facilmente identificável pelo corpo cor de laranja. A cor da tampa e da extremidade da caneta corresponde à cor da tinta. Ponta de 0,8mm que traça linhas de até 0,36mm de espessura.

Código	Marca	Descrição	Cor	Emb
1171062	BIC	Orange	—	20un
117992	BIC	Orange	21 41	20un
117110113	BIC	Orange	—	20un



cod. 1171062

Esferográfica ball point Large escrita grossa

Corpo fumado com o nível de tinta visível. A cor da tampa e da extremidade da caneta corresponde à cor da tinta. Ponta de 1,6mm que traça linhas de até 0,6mm de espessura.

Código	Marca	Descrição	Cor	Emb
1178806	BIC	Large	48 56	50un



cod. 117880648

Esferográfica ball point Fun escrita grossa

Corpo fumado com o nível de tinta visível. A cor da tampa e da extremidade da caneta corresponde à cor da tinta. Ponta de 1,6mm que traça linhas de até 0,6mm de espessura.

Código	Marca	Descrição	Cor	Emb
117895793	BIC	Large Fun	—	20un



cod. 117895793



Esferográfica ball point Medium edição especial

Design moderno em dourado e prateado. Ponta de 1,0mm que traça linhas de até 0,4mm de espessura.



Código	Marca	Descrição	Cor	Emb
117921339		Medium, corpo prateado		20un
117921340		Medium, corpo dourado		20un

Esferográfica ball point para smartphones e tablets

Concebida para utilização em tablets e smartphones. Corpo condutor prateado. Almofada macia para ecrã digital. Ponta de 1,2mm que traça linhas de até 0,45mm de espessura.



cod. 117902124

Código	Marca	Descrição	Cor	Emb
117902124		para smartphones e tablets		12un
117962389		para smartphones e tablets		12un

Esferográfica ball point retráctil M10

Caneta retráctil de pressão lateral azul turquesa. Corpo cilíndrico clássico com ranhuras à volta do revestimento, com cores brilhantes. Ponta de 1,0mm que traça linhas de até 0,4mm de espessura.



cod. 1178935821

Código	Marca	Descrição	Cor	Emb
1178935821		retráctil M10 original		50un

Esferográfica ball point retráctil

Caneta de ponta média recarregável e retráctil. Opções de tinta preta, azul, vermelha e verde. Corpo cilíndrico azul. Ponta de 1,0mm que traça linhas de até 0,4mm de espessura.



cod. 117889969

Código	Marca	Descrição	Cor	Emb
117889969		retráctil original		12un

Esferográfica ball point retráctil Grip Pro

Caneta de ponta média recarregável e retráctil. Opções de tinta preta, azul, vermelha e verde. Corpo cilíndrico preto com um confortável revestimento amortecedor. Ponta de 1,0mm que traça linhas de até 0,4mm de espessura.



Confortável revestimento amortecedor

cod. 1178922931

Código	Marca	Descrição	Cor	Emb
1178922931		retráctil Grip Pro		12un



Esferográfica ball point Atlantis com clip

Caneta de ponta média recarregável e retráctil. Sistema de tinta Easy Glide para uma escrita mais suave. Revestimento amortecedor macio. Clip de metal para um design moderno. Ponta de 1,0mm que traça linhas de até 0,4mm de espessura.



cod. 117902132

Código	Marca	Descrição	Cor	Emb
1179021		retráctil	32 33 34	12un

Esferográfica Ball Point retráctil

Escrita média. Corpo transparente que permite ver o nível da tinta. Esfera em tungsténio.



Apoio de dedos de borracha para uma maior comodidade.

cod. 1172041

Código	Marca	Descrição	Traço	Cor	Emb
1172041		retráctil	1,0mm	0 1 2	50un

Esferográfica Telescópica

Escrita média. Corpo metálico.



cod. 117101868

Código	Marca	Descrição	Traço	Cor	Emb
117101868		com estojo	—	■	1un
117101820	—	expositor - 30un.	—	sortidas	1un

Esferográfica Pentel

Escrita fina. Corpo transparente que permite ver o nível da tinta. Botão da cor da tinta.



cod. 11714002A

Código	Marca	Descrição	Traço	Cor	Emb
11714002A		BK77	—	P A V VD	12un

Esferográfica ponta média

Esferográfica Super, corpo de cristal que permite ver o nível da tinta. Botaão da cor da tinta.



cod. 117206491

Código	Marca	Descrição	Traço	Cor	Emb
117206491		—	1.0mm	0 1 2 3	50un

Esferográfica Visio Pen X1

A primeira caneta ergonómica que devolve a visibilidade aos canhotos. A Vision Pen permite uma visibilidade acrescida graças a desobstrução do bico. Preensão ideal guiada mas não forçada. Utilização confortável independentemente do modo de pega. Bico cónico em aço, mais resistente que o aparo ou os bicos de nylon relativamente à pressão exercida sobre o bico, sobretudo pelos canhotos.



cod. 117224321

Código	Marca	Descrição	Cor	Emb
117224321		para esquerдинos	0 1	12un



Expositor esferográficas Visio Pen X1

A 1ª caneta ergonómica que devolve a visibilidade aos canhotos. A Vision Pen permite uma visibilidade acrescida graças a desobstrução do bico.



Código	Marca	Descrição	Emb
117224335		para 18 esferográficas Visio X1	1un

cod. 117224335

Roller Jetstream

Escrita média, deslizante, rápida e confortável. Corpo em plástico e borracha elástica anti-derrapante.



E Apoio de dedos de borracha para uma maior comodidade.

Código	Marca	Descrição	Traço	Cor	Emb
129305		SX-101-07	0,7mm	2 3 4 5	12un
129305		SX-101-10	1,0mm	6 7 8 9	12un

cod. 1293057

Roller Jetstream

Caneta rollerball com ponta de tungsténio que permite uma escrita rápida e menor atrito sobre o papel. Corpo plástico (PP) e borracha elástica.



E Corpo e apoio de dedos em borracha para uma maior comodidade.



Código	Marca	Descrição	Traço	Cor	Emb
129304		SX-210	1,0mm	5 6 7 8	12un

cod. 1293046/UN

Roller Epene

Corpo de borracha, pega ergonómica para não deslizar.



E Apoio de dedos ergonómico para uma maior comodidade.



Código	Marca	Descrição	Traço	Cor	Emb
129101		EP09-0056PJ	0,7mm	1 2 3 4	12un

cod. 1291011

Roller tinta gel Uni Lakubo

Escrita fina. Esfera em tungsténio. Ponta em aço inoxidável. Corpo cristal que permite ver o nível da tinta. Clipe e pega em borracha da cor da tinta.



Apoio de dedos de borracha para uma maior comodidade.



Código	Marca	Descrição	Traço	Cor	Emb
117107		SG100 Ruber Grip	0,7mm	1 2 3 4	12un
117107		SG100 Ruber Grip	1,0mm	5 6 7	12un

cod. 1171071



uni-ball

Expositor Uni Lakubo

Expositor para Esferográfica Uni Lakubo, para 36 unidades.



Código	Marca	Descrição	Emb
1171070	uni-ball	para 36un	1un

cod. 1171070

Roller tinta gel Epene

Escrita média. Corpo transparente que permite ver o nível da tinta.
Tinta gel para uma escrita suave. Borracha anti-derrapante.

epene™
Enjoy easy life



E Apoio de dedos de borracha para uma maior comodidade.

Código	Marca	Descrição	Traço	Cor	Emb
117120	epene	EP08-0045C	0,7mm	1 2 3 4	12un



cod. 1171202

Roller tinta Gelstick

A sua tecnologia avançada, faz deste roller um produto de excelente qualidade, muito económico e de escrita suave. Design ergonómico de traços simples e modernos.

uni-ball



Código	Marca	Descrição	Traço	Cor	Emb
1171140	uni-ball	UM-170	0,7mm	P A VM VD	12un



cod. 1171140P

Roller tinta gel Signo

Excelente design. Tinta pigmentada resistente à água e luz.

uni-ball



Código	Marca	Descrição	Traço	Cor	Emb
117195	uni-ball	UM-120	0,5mm	7 8 9	12un
1171950	uni-ball	UM-120	0,7mm	0	12un
117193	uni-ball	UM-120	0,7mm	0 1 4 5 8	12un
117192	uni-ball	UM-153S	1,0mm	0 1	12un

cod. 1171930/UN

Roller tinta gel Signo Sparkling

Escrita média. Tinta gel brilhante. Ponta em aço inoxidável. Corpo em plástico transparente que permite ver o nível de tinta.

uni-ball



Código	Marca	Descrição	Traço	Cor	Emb
117194	uni-ball	UM-120SP	1,0mm	2 3 4 5 6 7 0 puro 1 prata	12un



cod. 1171940/UN

Roller tinta gel Signo Angelic

Escrita média. Tinta gel cor pastel. Ponta em aço inoxidável. Corpo em plástico transparente que permite ver o nível de tinta.

uni-ball



Código	Marca	Descrição	Traço	Cor	Emb
11719	uni-ball	UM-120AC	0,7mm	49	12un



cod. 1171949/UN



Roller tinta gel Signo Noblemetal

Cores efeito metálico que escrevem sobre papel preto e branco.
Tinta pigmentada resistente à água e luz.

uni-ball



Código	Marca	Descrição	Traço	Cor	Emb
1171960	uni-ball	UM-120NM	0,8mm	0ouro 1prata	12un



cod. 1171960/UN

Roller tinta Gel Grip

Tinta à base de pigmentos, para a coloração intensa e segura de documentos. Com toques metálicos e ponta de aço inoxidável

uni-ball



Código	Marca	Descrição	Traço	Cor	Emb
1171961	uni-ball	UM-151	0,7mm	1	12un



Apoio de dedos de borracha para uma maior comodidade.



cod. 1171961

Roller tinta gel Signo retráctil

Resistente à água e luz. Escrita suave. Cor da tinta respresentada no mecanismo retráctil.

uni-ball



Código	Marca	Descrição	Traço	Cor	Emb
1293061	uni-ball	UMN-207	0,7mm	0 1 2	12un



Apoio de dedos de borracha para uma maior comodidade.



cod. 1293061/UN

Esferográfica semigel

Escrita média. Corpo transparente que permite ver o nível da tinta. Borracha para melhor conforto.

epene
Enjoy easy life



Código	Marca	Descrição	Traço	Cor	Emb
1172002	epene	EP01-0805	0,5mm	1 2 3	12un



Apoio de dedos de borracha para uma maior comodidade.



cod. 1172002

Expositor Esferográficas Maped

Escrita ergonómica. Com pega em borracha para não escorregar.

Maped



Código	Marca	Descrição	Emb
117229135	Maped	Expositor para 18un de 4 cores	1un

cod. 117229135

Expositor Esferográficas Uni Clifter

Expositor Clifter M5-118 de 36 unidades.

uni-ball



Código	Marca	Descrição	Emb
1293265	uni-ball	expositor de 36un	1un

cod. 1293265



Carga esferográficas

Escrita média. Para utilização em esferográficas tipo parker.



cod. 1171500



cod. 1171551

Código	Marca	Descrição	Cor	Emb
1171500	—	tipo parker	0 1	1un
1171551	—	carga curta	1 2	1un

Caneta tinta permanente Dollar

Escrita permanente.



cod.1301007

Código	Marca	Descrição	Emb
1301007	Dollar	recarga - SP-10	10un

Recarga caneta tinta permanente

Para utilizar em canetas de bico, tinta permanente.



cod. 1941036

Código	Marca	Descrição	Cor	Emb
1941036	—	6 cartuxos	5 6	48un

Roller Ball tinta líquida Eye micro

Tinta pigmentada de grande resistência à água e luz. Com sistema de controlo de tinta que evita borrões. Escrita suave e cómoda. Com janela para controlo do nível de tinta.



uni-ball



cod. 1291200P

Código	Marca	Descrição	Traço	Cor	Emb
1291200P	uni-ball	UB-150	0,5mm	P A V VR	12un

Roller Ball tinta líquida Eye fine

Tinta pigmentada de grande resistência à água e luz. Com sistema de controlo de tinta que evita borrões. Escrita suave e cómoda.



uni-ball

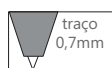

cod. 1291400VM

Código	Marca	Descrição	Traço	Cor	Emb
1291400VM	uni-ball	UB-157	0,7mm	A AC BU L P R VC VD VL VM	12un
1291401A	uni-ball	UB-157D	0,7mm	P A V	12un

Roller Ball tinta líquida Vision Elite

Com carga amovível, para que possa substituir facilmente. Recomendado para pessoas que precisam de uma caneta segura mesmo em situações de grande pressão, como em aviões uma vez que incorpora um sistema para suportar alterações de ambiente.



uni-ball



cod. 1291205P

Código	Marca	Descrição	Traço	Cor	Emb
1291205P	uni-ball	UB-205	0,5mm	P A V	12un



Escrita e Desenho

Roller Ball tinta líquida Vision Needle

uni-ball

Com ponta de aço tungstênio que permite uma escrita rápida e menor atrito sobre o papel. Ponta de agulha.



Código	Marca	Descrição	Traço	Cor	Emb
1293082/UN	uni-ball	UB-185	0,5mm	0 1 2 3	12un

cod. 1293082/UN

Tipos de traços de Marcadores:

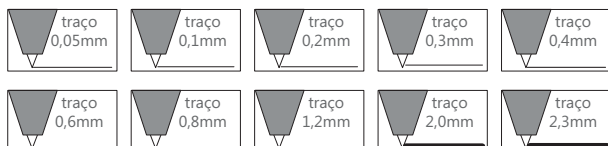

Marcador Pin Calibrado

uni-ball

Caneta técnica. Ponta de poliéster. Ponteira de metal. Tinta resistente à água e luz.



Código	Marca	Descrição	Traço	Cor	Emb
1293250/UN	uni-ball	calibrado	0,05mm	●	12un
▶ 1293251/UN	uni-ball	calibrado	0,1mm	●	12un
1293252/UN	uni-ball	calibrado	0,2mm	●	12un
1293253/UN	uni-ball	calibrado	0,3mm	●	12un
1293254/UN	uni-ball	calibrado	0,5mm	●	12un
1293255/UN	uni-ball	calibrado	0,8mm	●	12un

cod. 1293251/UN

Marcador fino

Artline

Marcador fino ideal para escrita. Não deixa manchas de tinta nem esborata.



Código	Marca	Descrição	Traço	Cor	Emb
1301020	Artline	200	0,4mm	0 1 2 3	12un



cod. 1301020

Marcador fineliner

smartd

Design hexagonal listado. ponta em metal para uma longa vida útil. Adequado para uso com régua e estiradores. Suporta um longo período sem tampa.



Código	Marca	Descrição	Traço	Cor	Emb
SMD800	smartd	—	0,5mm	1 2 3 5	12un
▶ SMD8017	smartd	caixa 12un	0,5mm	● ● ● ● ● ● ● ● ● ● ● ●	1un



cod. SMD8017



Marcador médio

Marcador médio ideal para escrita e desenho. Não deixa manchas de tinta nem esborata.

Artline®

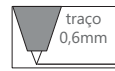

cod. 1301010

Código	Marca	Descrição	Traço	Cor	Emb
1301010	Artline	210	0,6mm	0 1 2 3	12un

Marcador grosso

Indicado para todo o tipo de superfícies, sobretudo cartão e madeira.



cod. 1301070

Código	Marca	Descrição	Traço	Cor	Emb
1301070	Artline	70	—	0 1 2 3	12un
1301050	edding	3000	—	0 1 2 3	10un
1301150	epene	EP11-2002	2,0mm	1 2 3 4	12un
13026396	Artline	EK400XF70	2,3mm	□	12un
1301030	edding	1200	—	1 2 3 4	10un

Marcador permanente super fino

Para muitas aplicações especiais tais como superfícies revestidas, coberturas nanométricas, vidro óptico, vidro de laboratório também para ser utilizado sobre silicone, filme de laminação e sobre a nova geração de vidro óptico. Adere a muitas superfícies especiais a que outros marcadores finos não aderem. Seca em segundos, por isso é ideal para utilizadores esquerdinos.



CD's pág.208
DVD's pág.209
etiquetas CD's e DVD's pág.295

STAEDTLER



cod. 1311055

Código	Marca	Descrição	Cor	Emb
1311055	STAEDTLER	Lumocolor Special 313-9	●	10un
1311056	STAEDTLER	Lumocolor Special 313-2	●	10un

Marcador permanente fino

Escrita fina. Para utilizar em CD's, DVD's, acetatos e superfícies plásticas.



CD's pág.208
DVD's pág.209
etiquetas CD's e DVD's pág.295



cod. 1311001

Código	Marca	Descrição	Cor	Emb
1311000	Artline	853	1 2 3 4	12un
1311030	epene	—	5 6 7 8	12un
1311050	STAEDTLER	Lumocolor Special 318F	1 2	10un

Marcador permanente médio

Escrita média. Para utilizar em CD's, DVD's, acetatos e superfícies plásticas.

epene™
Enjoy easy life



cod. 1311048

Código	Marca	Descrição	Cor	Emb
1311048	epene	marcador médio	5 6 7 8	12un



Escrita e Desenho

Marcador não permanente médio

STAEDTLER

Caneta universal para quase todas as superfícies. Pode ser removida da película com um pano húmido. Tinta solúvel em água. Secagem rápida. Corpo e tampa em polipropileno (PP).



cod. 1311059

Código	Marca	Descrição	Traço	Cor	Emb
1311057	STAEDTLER	Lumocolor 315-2	1,0mm	7 8	10un
▶1311059	STAEDTLER	Lumocolor 315-5	1,0mm	9	10un
1311060	STAEDTLER	Lumocolor 315-9	1,0mm	10	10un



Marcador quadros brancos



quadros brancos pág.256

Ideal para utilizar em quadros brancos (cerâmicos e de melanina).

Código	Marca	Descrição	Cor	Emb
1321000	Artline	500	1 2 3 4	12un
1321031	epene	EP12-2002	1 2 3 4	12un
▶1321040	uni-ball	PWB-202	0 2 3 4	12un
1329049	BIC	1701	37 38 39 40	12un
1327410	BIC	1741	2 3 6 9	12un



cod. 1321040

Marcador fluorescente

epene™
Enjoy easy life

Ponta biselada. Ideal para destacar texto. Seca rapidamente. Design ergonómico.



Código	Marca	Descrição	Cor	Emb
1331022	epene	EP10-0112	0 1 2 3 4	12un



cod. 1331022

Marcador fluorescente

Ponta biselada. Ideal para destacar texto. Seca rapidamente.

Código	Marca	Descrição	Cor	Emb
1331030	epene	EP10-0122	0 1 2 3 4	12un
▶1331051	STABILO	70/24	5	10un
1331052	STABILO	70/56	6	10un
1331053	STABILO	70/31	7	10un
1331054	STABILO	70/33	8	10un
1331055	STABILO	70/54	9	10un



cod. 1331051

Marcador fluorescente tinta líquida

smartd

Ponta biselada. Tinta líquida que evita a secagem rápida. É necessário pressionar a ponta para que esta absorva a tinta.



Código	Marca	Cor	Emb
SMD823	smartd	1 2 3 4 7	12un



cod. SMD823



POSCA CORES

PONTAS

Extra-fino PC-1MR	Extra-fino PC-1M	Fino PC-3M	Médio PC-5M	Grosso PC-8K	Grosso PC-17K	Tipo pincel PCF-350
Preto 26 Branco 27 Azul 28 Azul Claro 25 Violeta 29 Rosa 30 Vermelho 24 Laranja 31 Amarelo 32 Verde 33	Preto 48 Branco 49 Castanho 51 Azul 54 Azul Claro 47 Violeta 56 Rosa 57 Vermelho 46 Laranja 60 Amarelo 62 Verde Claro 64 Verde 65	Preto 70 Branco 71 Cinza 72 Castanho 73 Marfim 74 Bege 75 Azul 76 Azul Claro 69 Azul Céu 86 Cinza Slate 77 Lilás 87 Violeta 78 Rosa 79 Rosa Claro 80 Vermelho 68 Laranja 82 Laranja Claro 83 Amarelo 84 Verde Maça 88 Verde Claro 89 Verde 90 Verde Esmeralda 91	Preto 092 Branco 093 Cinza 094 Castanho 095 Marfim 096 Bege 097 Azul 098 Azul Claro 099 Azul Céu 100 Cinza Slate 101 Lilás 102 Violeta 103 Rosa 104 Rosa Claro 105 Vermelho 091 Laranja 107 Amarelo Brilhante 108 Laranja Claro 109 Amarelo 110 Amarelo Palha 111 Verde Maça 112 Verde Claro 113 Verde 114 Verde Esmeralda 115	Preto 197 Branco 198 Cinza 199 Castanho 200 Marfim 201 Bege 202 Azul 203 Azul Claro 196 Turquesa 204 Cinza Slate 205 Violeta 206 Rosa 207 Vermelho 095 Vinho tinto 208 Laranja 209 Amarelo Brilhante 210 Laranja Claro 211 Amarelo 212 Amarelo Palha 213 Verde Claro 214 Verde 215	Preto 33 Branco 34 Azul 35 Azul Claro 32 Rosa 36 Vermelho 31 Amarelo 37 Verde 38	Preto 41 Branco 42 Azul 43 Azul Claro 40 Rosa 44 Vermelho 39 Amarelo 45 Verde 46
Ouro 34 Prata 35 Azul metálico 37 Rosa metálico 38 Vermelho metálico 36 Verde metálico 39	Ouro 66 Prata 67	Ouro 92 Prata 93 Bronze 94	Ouro 116 Prata 117 Bronze 118 Azul metálico 119 Violeta metálico 120 Rosa metálico 121 Vermelho metálico 122 Verde metálico 123	Ouro 216 Prata 217 Bronze 218 Azul metálico 219 Violeta metálico 220 Rosa metálico 221 Vermelho metálico 222 Verde metálico 223	Ouro 247 Prata 249	
				Rosa Fluorescente 224 Vermelho Fluorescente 225 Laranja Fluorescente 226 Amarelo Fluorescente 227 Verde Fluorescente 228		
Rosa Pastel 40 Azul Pastel 41 Roxo Pastel 42 Verde Pastel 43 Laranja Pastel 44 Amarelo Pastel 45						



Primárias

Metálicas

Fluorescente

Pastel

MATERIAIS

- Papel - Cartão
- Terracota
- Madeira
- Metal
- Têxtil
- Porcelana
- Plástico
- Vidro

Marcadores CHALK

CORES

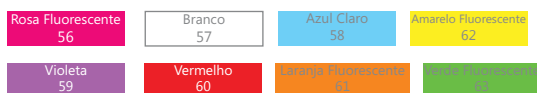



Escrita e Desenho

Marcador extra-fino Posca

Tinta pigmentada à base de água. Pinta sobre qualquer superfície, muito resistente à luz, inodoro. Não tóxico. Ponta em bico.



cod. 1293126/UN

Código	Marca	Descrição	Cor	Emb																												
1293126/UN		PC-1MR	<table border="1"> <tr><td>24</td><td>25</td><td>26</td><td>27</td><td>28</td><td>29</td><td>30</td></tr> <tr><td>31</td><td>32</td><td>33</td><td>34</td><td>35</td><td>36</td><td>37</td></tr> <tr><td>38</td><td>39</td><td>40</td><td>41</td><td>42</td><td>43</td><td>44</td></tr> <tr><td>45</td><td colspan="6"></td></tr> </table>	24	25	26	27	28	29	30	31	32	33	34	35	36	37	38	39	40	41	42	43	44	45							1un
24	25	26	27	28	29	30																										
31	32	33	34	35	36	37																										
38	39	40	41	42	43	44																										
45																																
1293154/UN		PC-1M	<table border="1"> <tr><td>46</td><td>47</td><td>48</td><td>49</td><td>51</td><td>54</td><td>56</td></tr> <tr><td>57</td><td>60</td><td>62</td><td>64</td><td>65</td><td>66</td><td>67</td></tr> </table>	46	47	48	49	51	54	56	57	60	62	64	65	66	67	1un														
46	47	48	49	51	54	56																										
57	60	62	64	65	66	67																										



cod. 1293154/UN



Marcador fino Posca

Tinta pigmentada à base de água. Pinta sobre qualquer superfície, muito resistente à luz, inodoro. Não tóxico.



cod. 1293191/UN

Código	Marca	Descrição	Cor	Emb																												
1293191/UN		PC-3M	<table border="1"> <tr><td>68</td><td>69</td><td>70</td><td>71</td><td>72</td><td>73</td><td>74</td></tr> <tr><td>75</td><td>76</td><td>77</td><td>78</td><td>79</td><td>80</td><td></td></tr> <tr><td>82</td><td>83</td><td>84</td><td>86</td><td>87</td><td>88</td><td></td></tr> <tr><td>89</td><td>90</td><td>91</td><td>92</td><td>93</td><td>94</td><td></td></tr> </table>	68	69	70	71	72	73	74	75	76	77	78	79	80		82	83	84	86	87	88		89	90	91	92	93	94		1un
68	69	70	71	72	73	74																										
75	76	77	78	79	80																											
82	83	84	86	87	88																											
89	90	91	92	93	94																											



Marcador médio Posca

Marcador multiuso à base de água. Cores vivas e expressivas. Uso em superfícies claras e escuras. Não tóxico. Escreve 230 metros.



cod. 1293091/UN

Código	Marca	Descrição	Cor	Emb																																			
1293091/UN		PC-5M	<table border="1"> <tr><td>091</td><td>092</td><td>093</td><td>094</td><td>095</td><td>096</td><td>097</td></tr> <tr><td>098</td><td>099</td><td>100</td><td>101</td><td>102</td><td>103</td><td>104</td></tr> <tr><td>105</td><td>106</td><td>107</td><td>108</td><td>109</td><td>110</td><td>111</td></tr> <tr><td>112</td><td>113</td><td>114</td><td>115</td><td>116</td><td>117</td><td>118</td></tr> <tr><td>119</td><td>120</td><td>121</td><td>122</td><td>123</td><td></td><td></td></tr> </table>	091	092	093	094	095	096	097	098	099	100	101	102	103	104	105	106	107	108	109	110	111	112	113	114	115	116	117	118	119	120	121	122	123			1un
091	092	093	094	095	096	097																																	
098	099	100	101	102	103	104																																	
105	106	107	108	109	110	111																																	
112	113	114	115	116	117	118																																	
119	120	121	122	123																																			

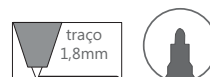

Marcador grosso Posca

Marcador multiuso à base de água. Cores vivas e intensas. Uso em superfícies claras e escuras. Não tóxico. Escreve 200 metros.



cod. 1293209/UN

Código	Marca	Descrição	Cor	Emb																																			
1293209/UN		PC-8K	<table border="1"> <tr><td>195</td><td>196</td><td>197</td><td>198</td><td>199</td><td>200</td><td>201</td></tr> <tr><td>202</td><td>203</td><td>204</td><td>205</td><td>206</td><td>207</td><td>208</td></tr> <tr><td>209</td><td>210</td><td>211</td><td>212</td><td>213</td><td>214</td><td>215</td></tr> <tr><td>216</td><td>217</td><td>218</td><td>219</td><td>220</td><td>221</td><td>222</td></tr> <tr><td>223</td><td>224</td><td>225</td><td>226</td><td>227</td><td>228</td><td></td></tr> </table>	195	196	197	198	199	200	201	202	203	204	205	206	207	208	209	210	211	212	213	214	215	216	217	218	219	220	221	222	223	224	225	226	227	228		1un
195	196	197	198	199	200	201																																	
202	203	204	205	206	207	208																																	
209	210	211	212	213	214	215																																	
216	217	218	219	220	221	222																																	
223	224	225	226	227	228																																		



Marcador grosso Posca

Marcador multiuso à base de água. Cores vivas e intensas. Uso em superfícies claras e escuras. Não tóxico. Escreve 250 metros.



cod. 1293231/UN

Código	Marca	Descrição	Cor	Emb								
1293231/UN		PC-17K	<table border="1"> <tr><td>31</td><td>32</td><td>33</td><td>34</td></tr> <tr><td>35</td><td>36</td><td>37</td><td>38</td></tr> </table>	31	32	33	34	35	36	37	38	1un
31	32	33	34									
35	36	37	38									





Marcador tipo pincel Posca

Marcador multiuso à base de água. Ponta de fibra (pincel).
Cores vivas e intensas. Não tóxico.

uni POSCA



Código	Marca	Descrição	Cor	Emb
1293259/UN	uni POSCA	PCF-350	39 40 41 42 43 44 45 46 47 49	1un



cod. 1293239/UN

Marcador resistente Chalk

Marcador de tinta líquida. Pinta sobre qualquer superfície. Ideal para quadros de ardósia, vidro entre outros. Corpo em plástico reciclado. Ponta de poliéster cônica.

uni-ball



Código	Marca	Descrição	Cor	Emb
1293256/UN	uni-ball	PWE-5M	56 57 58 59 60 61 62 63	1un



Especial
Ardósia

cod. 1293256/UN

Marcador Stix ponta pincel

Marcador Stix ponta pincel. Ponta em fibra de poliéster, tinta pigmentada a prova de água.

Artline®



Código	Marca	Descrição	Cor	Emb
13014	Artline	cx. 4 cores	sortidas	1un
13015	Artline	cx. 6 cores	sortidas	1un
▶13016	Artline	cx. 12 cores	sortidas	1un
13017	Artline	cx. 20 cores	sortidas	1un



cod. 13016

Marcador Stix fino

Marcador fino Stix 0,5mm. Ponta em resina de poliacetal, linha fina, tinte resistente a manchas.

Artline®



Código	Marca	Descrição	Traço	Cor	Emb
13018	Artline	cx. 4 cores	0,5mm	sortidas	1un
13019	Artline	cx. 6 cores	0,5mm	sortidas	1un
▶13020	Artline	cx. 12 cores	0,5mm	sortidas	1un



cod. 13020

Marcador Stix grosso

Marcador grosso Stix 1,2mm. Ponta em fibra de poliéster, tinta pigmentada a prova de água, ponta tipo bala.

Artline®



Código	Marca	Descrição	Traço	Cor	Emb
13010	Artline	cx. 4 cores	1,2mm	sortidas	1un
13011	Artline	cx. 6 cores	1,2mm	sortidas	1un
▶13012	Artline	cx. 12 cores	1,2mm	sortidas	1un
13013	Artline	cx. 20 cores	1,2mm	sortidas	1un



cod. 13012



Escrita e Desenho

Marcador para tecidos

Suporta repetidas lavagens com detergentes, água quente/fria e é resistente a lavagem a seco. Ideal para marcar qualquer tipo de tecidos (panos, vestuário, etc).



cod. 1301601

Código	Marca	Descrição	Traço	Cor	Emb
1301601	Artline	ShirtMarker	2,0mm	1 2 3 4 5	4un
1301606	Artline	750	0,7mm	6 7 8	12un
130RTT225-6	moLin	RTT225 cx. 6un	2,0mm	cores sortidas	1un
107494800	GIOTTO	cx. 6un.	—	sortidas	1un
107494900	GIOTTO	cx. 12un.	—	sortidas	1un



Marcador para tecidos

Secagem rápida, à prova de desbotamento. Estes marcadores são ideais onde uma marcação permanente e indelével é necessária. Adequado para qualquer superfície exterior ou interior, incluindo materiais de cor preta. Os marcadores de tinta metálica contêm pigmentos que são reflectores e dão um acabamento com brilho após a tinta secar.

Artline®



cod. 1301620

Código	Marca	Descrição	Traço	Cor	Emb
1301620	Artline	EK440	1,2mm	□	12un
1301624	Artline	EK990	1,2mm	4 ouro 5 prata	12un



Marcador para metal

Ideal para decoração e pintura.



Código	Marca	Descrição	Cor	Emb
130RTM225-6	moLin	RTM225 - cx. 6un.	cores sortidas	1un
130452900	GIOTTO	cx. 5un.	cores sortidas	1un



cod. 130452900

Marcador para superfícies molhadas

Marcador ideal para utilizar em ambientes húmidos como embalagens de alimentos frescos, mercados, comércio entre outros.

Artline®



Código	Marca	Descrição	Cor	Emb
130EK4728	Artline	47	28 46 68	12un



cod. 130EK4728

Marcador para superfícies molhadas

Ideal para utilizar em locais de difícil acesso. Seca rapidamente em todo o tipo de superfícies.

Artline®



Código	Marca	Descrição	Cor	Emb
130EK71068	Artline	710 - ponta 30mm	●	12un



cod. 130EK71068



Giz

Fabricados a partir de sulfato de cálcio. Extra resistentes e fáceis de apagar.

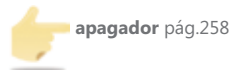

GIOTTO
G.F.I.S.



cod. 160539000

Código	Marca	Descrição	Cor	Emb
160538700	GIOTTO	Robercolor	○	10un
160538800	GIOTTO	Robercolor	○	100un
160538900	GIOTTO	Robercolor	sortidas	10un
▶160539000	GIOTTO	Robercolor	sortidas	100un

Porta Giz

Em plástico rígido resistente e prático.



GIOTTO
G.F.I.S.

cod. 160692300

Código	Marca	Descrição	Cor	Emb
160692300	GIOTTO	blister - 5+1un.	sortidas	1un

Corrector fita

Seca rapidamente o que permite escrita imediata. Ergonómico.



cod. 107EATY189P

Código	Marca	Descrição	Emb
10741137	UHU	5mmx10mts	6un
10742086	Plus	4,2mmx10mts	10un
107426245	Plus	Bi-Direccional - 4,2mmx6mts	10un
▶107EATY189P	EAGLE	5mmx6mts	12un
1121007	Plus	5mmx7mts	20un
1121026	Pitt	4,2mmx8,5mts	10un
11246354	Plus	4,2mmx7mts	36un
10741114	UHU	Mini Roller - 5mmx6mts	12un

Corrector caneta

Indicado para corrigir sobre todos os tipos de papel. Fácil de manipular. Ponta metálica para uma correção precisa.



cod. 1121010

Código	Marca	Descrição	Emb
▶1121010	EAGLE	EP70-0006 - 6ml	24un
1121011	—	Z7M - 7ml	1un
1121018	UHU	Sideway - 8ml	12un
1121031	uni-ball	CLP80	12un
11289024	Ecco	7ml	12un
11210119	Ecco	8ml	12un



Escrita e Desenho

Corrector pincel

Correção rápida e limpa. Ideal para cobrir áreas extensas. Secagem rápida.



cod. 1121024

Código	Marca	Descrição	Emb
1121024	Centrum	20ml	10un

Tipos de borrachas:

Borracha mista: Uso duplo, ideal para apagar lápis e caneta. Parte vermelha para apagar traços de lápis (polímero/grafite) e linhas de cor sobre papel e polyester. Parte azul para apagar tinta.

Borracha verde: De plástico PVC, ideal para apagar grafite sobre todo o tipo de superfície.

Borracha branca: De plástico PVC, ideal para apagar sobre todo o tipo de superfície.

Borracha branca

Suave e não abrasiva. Indicada para todos os tipos de papel.



lápiz carvão pág.328



cod. 1111005

Código	Marca	Descrição	Emb
1111005	—	B20	20un
1111005	rotiring	B20	20un
11147520	seriva	62x21x11,5mm	20un
11147530	seriva	41x19x11,5mm	30un
111202301	—	non-dust	20un
11120230	—	non-dust - 35x10x18mm	20un

Borracha mista

Para apagar traços de lápis (polímero/grafite) e linhas de cor sobre papel e polyester (parte vermelha). Para apagar tinta (parte azul).



lápiz carvão pág.328



cod. 11147740

Código	Marca	Descrição	Emb
11147740	seriva	58x19x8mm	40un

Borracha verde

Ideal para apagar todo o tipo de superfícies.



lápiz carvão pág.328



cod. 11147830

Código	Marca	Descrição	Emb
11147830	seriva	57x20x10mm	30un

Afia lápis

Resistente, totalmente em aço. Fáceis de usar e transportar



cod. 101EATY626

Código	Marca	Descrição	Emb
101EATY626	EAGLE	simples	20un
101EATY627	EAGLE	duplo	20un



Afia lápis de plástico

Corpo em plástico. Leves, fáceis de usar e transportar.



cod. 102STD/10001

Código	Marca	Descrição	Emb
1021002	—	simples	60un
▶102STD/10001	—	duplo	120un

Afia lápis para esquerdinos

Afia lápis I-Gloo, que permite afiar o lápis no sentido oposto ao que é comum nos outros afias, permitindo uma utilização mais fácil e imediata pelos canhotos.



cod. 10132211

Código	Marca	Descrição	Cor	Emb
10132211	Maped	simples, para esquerdinos		1un

Afia lápis eléctrico

Só necessita de colocar o lápis e este irá afiar-se automaticamente. Funciona a pilhas.



cod. 101EAM5034B

Código	Marca	Descrição	Emb
101EAM5034B	EAGLE	com depósito	1un

Afia lápis com depósito

Permite afiar lápis redondos ou triangulares. Com uma ou duas bocas para uma maior eficiência.



cod. SMD831

Código	Marca	Descrição	Cor	Emb
▶SMD831	sstarto	duplo		12un
SMD832	sstarto	simples		12un
SMD833	sstarto	com borracha		24un
10120340	—	simples		20un

Expositor Afias Clean Grip

Não suja o estojo com a queda de aparas e de grafite. Abertura e fecho automático, por simples pressão do lápis. Conforto, toque soft para uma melhor preensão.



cod. 10114111

Código	Marca	Descrição	Cor	Emb
10114111	Maped	expositor para 24un (cores sortidas)		1un

Expositor Afias Cap Sharpener

Expositor afia lápis - 10 unidades de cada cor.



cod. 101AMMEZKCA

Código	Marca	Descrição	Cor	Emb
101AMMEZKCA	Artline	expositor para 40un (cores sortidas)		1un



Escrita e Desenho

Tipos dureza das minas:

9H 8H 7H 6H 5H 4H 3H 2H H F HB B 2B 3B 4B 5B 6B 7B 8B 9B

Mais Dura

Média

Mais Macia



durezas de lápis disponíveis

Minas

Extremamente resistente. Disponível em dureza média, macia e extra macia. Indicado principalmente para o uso técnico e para a criação de desenhos.



cod. 1351011

Código	Marca	Descrição	Emb
1351002	rotiring	0,5 HB tubo	10un
▶ 1351011	rotiring	0,35 HB tubo	10un
1351018	rotiring	0,7 HB tubo	10un
1351019	rotiring	1,0 HB tubo	1un
1351020	rotiring	0,5 B tubo	10un
1351023	rotiring	2,0 HB tubo	1un

Código	Marca	Descrição	Emb
1351024	rotiring	2,0 para compasso	24un
1351025	uni-ball	0,5HB tubo	12un
1351026	uni-ball	0,5 B tubo	12un
1351027	uni-ball	0,5 2B tubo	12un
1351028	uni-ball	0,7 HB tubo	12un
13549050	erica	0,5HB tubo	12un
13549070	erica	0,7HB tubo	12un

Lápis de carvão

Alta qualidade com super-mina de resistência à quebra. Fácil de apagar e afiar. Várias durezas.



afias pág.327



cod. 136112405

Código	Marca	Descrição	Emb
1261270100	LYRA	Nº2 HB	12un
1261293960	LYRA	Nº2 HB com borracha	96un
1361004	STÄDTLER	Nº2 HB - Noris	12un
13613100		Nº2 HB com borracha	12un
13621305		Nº2 HB	12un
13621305	smartd	Nº2 HB	12un
▶ 136112405	LYRA	Nº1 B	12un
136112408	LYRA	Nº3 H	12un
13613100/UN		Nº2 com borracha	12un
136233200	GIOTTO	Nº2 HB - Matita com borracha	12un

Código	Marca	Descrição	Emb
136201208	NATARAD	B com borracha e afia	12un
136201219	NATARAD	caixa várias durezas	12un
13620120	NATARAD	HB com borracha e afia	12un
136201151	NATARAD	HB com afia	12un
136288951	NATARAD	Nº2 B com 1 régua +1 borracha +1 afia	12un
136201209	NATARAD	Nº2 B com borracha e afia	12un
136201210	NATARAD	Nº3 B com borracha e afia	12un
136201211	NATARAD	Nº4 B com borracha e afia	12un
136201212	NATARAD	Nº5 B com borracha e afia	12un
136201213	NATARAD	Nº6 B com borracha e afia	12un

Tipos de traço de lapiseira

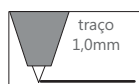
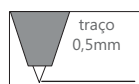

escrita ergonómica

Lapiseira Kurotoga

Ponta rotativa. Grip emborrachado. Borracha no topo. Ponta retrátil.

uni-ball



Código	Marca	Descrição	Traço	Cor	Emb
1381008	uni-ball	M5-450T	0,5mm	8 9 13 14	12un

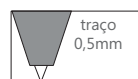

cod.1381013



Lapiseira

Corpo em plástico. Ponta metálica para maior resistência.

epene™
Enjoy easy life



cod.1381011

Código	Marca	Descrição	Traço	Cor	Emb
1381010	epene	EP18-0001	0,5mm	●	12un
▶1381011	epene	EP18-0001	0,7mm	●	12un
1381012	epene	EP18-0013	0,5mm	●	12un

Lapiseira Shakalu

Ergonômica, com corpo em borracha e click lateral, que facilita a liberação da grafite durante a escrita.

uni-ball.



E Apoio de dedos de borracha para uma maior comodidade.

cod.1381016

Código	Marca	Descrição	Traço	Cor	Emb
▶1381016	uni-ball.	M5-100	0,5mm	5 6 7	12un
1381018	uni-ball.	M7-100	0,7mm	8 9	12un

Lapiseira Tikky II

Lapiseira de elevada qualidade. Nova gama de desempenho nas 3 larguras de linha conhecidas. Extremamente confortável graças ao novo manípulo de dois materiais e à forma do corpo da lapiseira.

uni-ball.



cod.1381053

Código	Marca	Descrição	Traço	Cor	Emb
1381052	rotring	Tikky II	0,7mm	●	12un
▶1381053	rotring	Tikky II	0,5mm	●	12un
1381054	rotring	Tikky II	1,0mm	●	12un

Expositor Matita e Gomma

Expositor Giotto com 48 lápis de grafite Matita HB/2, 48 borrachas Goma e 6 afias universal com 3 orifícios (pequeno/médio/grande) com depósito. Total 102 unidades.

GIOTTO
G.F.I.D.



 afias pág.327

Código	Marca	Descrição	Emb
136233400	GIOTTO	expositor com 102un.	1un

cod. 136233400

GIOTTO be-bê

Mais jogo,
mais diversão,
mais novidades!



Super
seguros



Dermatologicamente
testados



Laváveis
das mãos e dos tecidos



GIOTTO STILNOVO



CORES
INTENSAS

Espaço para
escrever o nome



GIOTTO SCHOOL PAINT

SUPER LAVÁVEL!



GIOTTO TURBO COLOR



Ø 2,8mm



Segue-nos



facebook.com/filahispaniaportugal



youtube.com/filahispaniaportugal

GIOTTO
be-bê

GIOTTO

GIOTTO
PONGO

DAS

tratto

LYRA
Germany

FILA
GROUP



Material Escolar

Acessórios para pintura	338
Aquarelas	338
Blocos de desenho	332
Conjuntos de desenho	345
Diários gráficos	333
Espátulas	344
Flautas	345
Forra livros	336
Guaches	336
Lápis de cera	340
Lápis de cor	340
Marcadores de feltro	341
Papéis especiais	333
Pastas de modelar	342
Pincéis	338
Placas musgami	335
Plasticinas	344
Rolos para colorir	335



Material Escolar



Guia de ícons Material Escolar

Tipo de ícons



pintura de dedos



idade recomendada



lápiz aguarelável



lavável



dermatologicamente testado

Ergonomia - lápis e canetas



Ideal para escolas e escritórios. Não desliza sobre a mesa.



Ideal para quem precisa de escrever rápido. É fácil de girar na mão.



Ideal para crianças que estão a aprender a escrever. Permite a acomodação ideal dos dedos e provoca menos cansaço.

Bloco de desenho

Concebido para responder às necessidades dos estudantes de belas artes. Extremamente resistentes, de fácil transporte e com capa de verso rígida para poder desenhar em qualquer lugar. Compostos por folhas microperfuradas que são facilmente removíveis.



cod. 1085624

lápiz carvão pág.308
lápiz cor pág.339

Código	Marca	Descrição	Gramagem	nºfolhas	Emb
1085625	CANSON	A2	120g	24	5un
▶1085624	CANSON	A3	120g	24	10un
1085602	CANSON	A4	120g	24	10un

Bloco de desenho espiral

Concebido para responder às necessidades dos estudantes de belas artes. Tem um grão médio e é adequado para técnicas mistas, à base de aguarela, guache e acrílico. Extremamente resistentes, de fácil transporte e com capa de verso rígida para poder desenhar em qualquer lugar. Compostos por folhas microperfuradas que são facilmente removíveis.



aguarelas pág.338

cod. 108787103

Código	Marca	Descrição	Gramagem	nºfolhas	Emb
108807216	CANSON	A3-XL horizontal	300g	30	5un
108787115	CANSON	A3-XL horizontal	90g	120	4un
10807215	CANSON	A4-XL horizontal	300g	30	5un
▶108787103	CANSON	A4-XL horizontal	90g	120	4un
108001872	CANSON	A5-XL horizontal	300g	30	5un
108787220	CANSON	A5-XL horizontal	90g	60	4un

Bloco de desenho

Altamente transparente e de superfície lisa. Bloco colado. Ideal para esboço a lápis de grafite e a tinta.

lápiz carvão pág.308
marcador calibrado pág.318



cod. 1085629

Código	Marca	Descrição	Gramagem	nºfolhas	Emb
1085630	CANSON	A3	50g	80	1un
▶1085629	CANSON	A4	50g	50	1un



Bloco colado Montval

Sem ácido, com uma excelente longevidade, com tratamento anti-fúngico e sem adição de branqueamentos ópticos, este é por excelência o papel de aguarela para estudos. Disponível em grão fino ou em grão "nuvem" e em diferentes formatos de forma a ir de encontro a todo o tipo de necessidades. É recomendado para todas as técnicas húmidas: aguarela, guache ou acrílico. Uma das principais qualidades do Papel Montval é a sua alta resistência a correcções. É muito fácil retocar o trabalho já efectuado, passando com uma esponja húmida. Este procedimento irá remover os vestígios de aguarela e poderá trabalhar o papel como se fosse novo. O Montval também suporta correcções com lâminas sem enrugar. Estas propriedades fazem do Montval um papel muito acessível, particularmente recomendado para principiantes. O grão nuvem é um tipo especial de grão grosso que lembra as curvas de uma nuvem. A sua superfície rugosa com algum relevo adiciona movimento a desenhos de paisagens celestes ou marinhas.

aguarelas pág.338

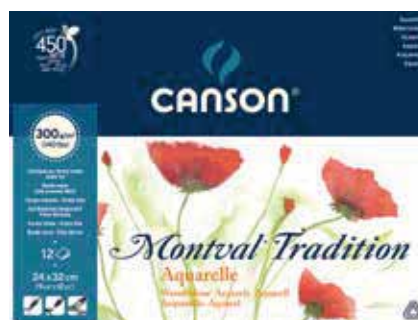

cod. 108807319

Código	Marca	Dimensões	Gramagem	nºfolhas	Emb
▶108807319		240x320mm	300g	12	1un
108807320		297x420mm	300g	12	1un

Bloco papel para pintura a óleo

Papel de alta qualidade que contém uma barreira de alta performance que permite uma absorção homogénea da água, dissolventes e aglomerantes, permitindo uma excelente conservação da capa de pintura na superfície. Apresenta uma textura semelhante a uma tela de linho.



SCHOELLERSHAMMER



cod. 12330072

Código	Marca	Dimensões	Gramagem	nºfolhas	Emb
12330071		170x240mm	230g	10	1un
▶12330072		240x320mm	230g	10	1un
12330073		300x400mm	230g	10	1un

Diário gráfico

Este Artbook é feito com papel artístico para desenho e capa dura ligeiramente texturizada. 100% fibra de celulose, tratada quimicamente para aumentar sua durabilidade. Brancura natural sem alvejante óptico. pH neutro, ou seja, igual a 7 para evitar o amarelamento. Livro costurado com capa dura revestida com papel. Ideal para rascunhos de desenhos e anotações rápidas para o dia-a-dia.



cod. 1085568

Código	Marca	Dimensões	Gramagem	nºfolhas	Emb
1085567		A6	100g	100	1un
▶1085568		A5	100g	100	1un
1085569		A4	100g	100	1un

Papel canelado

Cartolina micro canelada ideal para trabalhos manuais, e construção de caixas, figuras entre outros.

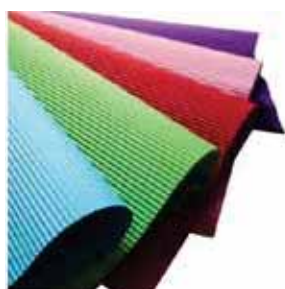

cod. 1235917

Código	Marca	Dimensões	Cor	Emb
1235917		50x70cm		5un

Papel celofane

Folhas picotadas de 30g para facilmente cortar. Cores vibrantes. Ideal para trabalhos manuais em escolas, infantários entre outros.



cod. 12312506

Código	Marca	Descrição	Dimensões	Cor	Emb
12312506		rolo-25folhas	50x65cm		5un



Material Escolar

Papel crepe

Muito resistente e cores vibrantes.
Ideal para todo o tipo de trabalhos manuais.



cod. 12312425



Código	Marca	Descrição	Dimensões	Cor	Emb
▶ 123124		rolo	50x250cm	17 20 21 24 25 28 29 31 32	5un
1856140		10 folhas	—	sortidas	1un

Papel kraft rolo

Papel de grande resistência. Ideal para trabalhos manuais, decoração, embrulhos entre outros.



cod. 12310740



Código	Marca	Dimensões	Gramagem	Cor	Emb
▶ 123107		1x3mts	70g	25 26 27 28 29 41 40 ouro 24 cobre	1un

Papel lustro

Folhas de 65g, papel colorido. Concebido especialmente para escolas e infantários utilizarem em trabalhos manuais. Em rolo, com folhas picotadas para facilitar o corte.



cod. 12312911



Código	Marca	Descrição	Dimensões	Cor	Emb
▶ 123129		rolo 25 folhas	50x65cm	01 03 04 05 07 08 10 11 12 37	1un
1855977		10 folhas	31,8x24cm	sortidas	1un

Papel seda

Papel de cores vibrantes de 18g. Ideal para trabalhos manuais, embrulhos, decoração entre outros.



cod. 12311135



Código	Marca	Descrição	Dimensões	Cor	Emb
▶ 123111		25 folhas	51x76cm	28 29 31 33 35 36 37 38 39 40 62 60 ouro	1un
1231190	—	rolo	0,5x2mts	—	1un
1855979		10 folhas	—	sortidas	1un

Papel metalizado

Papel de 65g, folhas picotadas para facilitar o corte. Ideal para trabalhos manuais, decoração entre outros.



cod. 12312911



Código	Marca	Descrição	Dimensões	Cor	Emb
▶ 123127		rolo	1x3mts	21 22 23 25 ouro 24 prata	1un

Papel veludo adesivo

Papel de veludo em rolo. Ideal para revestimentos e trabalhos de decoração.



cod. 1236705



Código	Marca	Descrição	Dimensões	Cor	Emb
▶ 123671		rolo	45cmx1mts	10 11	1un
▶ 1236705		rolo	45cmx10mts	—	1un



Papel manteiga

Papel com 100g, consistente e bastante absorvente. Apropriado para a realização de trabalhos com marcadores permanentes, lápis de cor e de cera.



cod. 1231001

Código	Descrição	Dimensões	Gramagem	Emb
1231001	500 folhas	33x43cm	100g	1un

Papel cenário

Ideal para creches, infantários e escolas. Devido ao seu tamanho é ideal para desenho e pintura, de grandes dimensões permitindo criar cenários, histórias entre outros.



guaches pág.336
pinceis pág.338
paleta pág.338



cod 1211037

Código	Descrição	Dimensões	Gramagem	Emb
1211037	rolo	1x10mts	100g	1un

Rolo de papel adesivo para colorir

Papel auto adesivo e reposicionável com desenhos, para as crianças colorirem.



cod. 162871708

Código	Marca	Descrição	Dimensões	Emb
162871008		menina	30cmx4mts	1un
162871208		menino	30cmx4mts	1un
▶162871708		unisexo	30cmx4mts	1un
162871808		com relevo	30cmx4mts	1un

Papéis para trabalhos manuais

Caderno com 10 folhas em cores sortidas no formato 32x44cm.



cod. 1855978

Código	Marca	Descrição	Emb
1855981	Sadipal	papéis sortidos	1un
▶1855978	Sadipal	papel celofane	1un
1856100	Sadipal	papel ondulacolor	1un

Capa de plástico protectora de livros

Capa protectora ideal para proteger os livros escolares. Não autocolante.



cod. 12364617

Código	Dimensões	Cor	Emb
▶12364617	A4	<input type="checkbox"/>	10un
12364618	A5	<input type="checkbox"/>	10un

Placa de musgami

Espuma de cor de 60g de 1,5mm. Ideal para trabalhos manuais.



cod. 15843368

Código	Dimensões	Cor	Emb
158433	57	57 58 59 60 61	10un
▶15843368	24x31,5cm	62 63 64 65 66 sortidas	10un



Forra livros em rolo

Autocolante de várias medidas e microns.

Ideal para forrar livros escolares.

Código	Marca	Dimensões	Micron	Cor	Emb
SMD70001		45cmx1,5mts	50		1un
SMD70002		45cmx3mts	50		1un
SMD70003		45cmx5mts	50		1un
12312802		50cmx20mts	80		1un
▶12312216		50cmx3mts	80		1un
12312218		50cmx3mts	100		1un



cod. 12312216

Guache acrílico líquido

Não necessita de agitar. Ótimo rendimento. Com pigmentos de alta qualidade para um excelente desempenho.

Ideal para uso escolar em trabalhos manuais ou didáticos.

Código	Marca	Descrição	Cor	Emb
160533		250ml	800 ouro 900 prata	1un
1605337		500ml	01 02 03 10 12 15 24 28	1un
▶1605334		1L	01 02 03 05 06 07 08 10 11 12 15 17 19 24 28	1un
1602003.305		10ml	cx. 5 cores primárias	1un
▶160303500		7,5ml	cx. 5 cores primárias	1un
160302500		7,5ml	cx. 12 cores	1un



pinceis pág.338
paleta pág.338



cod. 160533402



cod. 160303500

Guache acrílico líquido Glitter

Faça os seus trabalhos brilharem com as 8 cores Giotto Extra Quality Glitter! Com milhões de brilhos, este guache é fácil de aplicar e é ideal para a pré escola ou projectos em casa. À base de água e seguro como todos os guaches Giotto, apresenta-se numa garrafa ergonómica com tampa doseadora. As cores ouro e prata são fabricadas com um gel e podem ser usadas para finalizar ou embelezar objectos.

pinceis pág.338
paleta pág.338



cod. 160531202



Código	Marca	Descrição	Cor	Emb
1605312		250ml	01 ouro 02 prata 07 bronze 03 04 05 06 08	1un

Guache acrílico líquido Escolar

Os guaches acrílico Giotto são seguros e podem ser usados sobre qualquer superfície! Prontos a usar, com pigmentos de qualidade, são desenhados especialmente para as crianças, tornado-os completamente seguros e ideais para qualquer aplicação. Fórmula com uma resina especial que é fácil de aplicar sobre diferentes superfícies como vidro, plástico e madeira. Quando secos proporcionam um aspecto brilhante e envernizado sobre as superfícies tratadas.

pinceis pág.338
paleta pág.338



cod. 160535305



Código	Marca	Descrição	Cor	Emb
1605355		1L	01 02 05 06 08 10 11 12 15 17 24 28	1un
▶1605353		500ml	01 02 05 06 07 08 10 11 12 13 15 17 18 19 20 24 28	1un



Guache acrílico líquido Be-Bè

Estes guaches prontos a usar lavam-se facilmente das mãos e dos tecidos o que faz com que sejam perfeitos para introdução da criança na pintura. As suas cores ricas oferecem grande poder de cobertura, são fáceis de misturar e aplicar, e têm uma gama infinita de tonalidades. À base de água e muito segura, cada garrafa tem uma tampa doseadora e formato ergonómico.



cod. 160531908

GIOTTO
be-bè



Código	Marca	Descrição	Cor	Emb
160531908	GIOTTO	250ml	01 02 08 10 12 15 23 24	1un
160532000	GIOTTO	250mlx8un	sortidas	1un

Guache líquido Fluo

Guache líquido fluorescente da Giotto. Tinta homogênea e pronta a ser utilizada. Não tóxica. De cores brilhantes. Secagem rápida. As cores podem ser misturadas entre si. Produz um efeito fluorescente.



cod. 160531101

GIOTTO
FLUO



Código	Marca	Descrição	Cor	Emb
160531101	GIOTTO	250ml - fluorescente	1 2 3 4	1un

Guache acrílico líquido Metal

Pronto a usar e fácil de aplicar, com cores opacas, é ideal para a escola ou para pinturas em casa. É feito à base de água, fabricado com materiais seguros, e apresenta-se numa garrafa ergonómica com tampa doseadora. Pode ser misturado com outros guaches de modo a criar efeitos metálicos mágicos e está disponível nas cores ouro e prata.

Código	Marca	Descrição	Cor	Emb
160531402	GIOTTO	250ml	1 ouro 2 prata	1un



cod. 160531402

GIOTTO
METAL



Guache líquido Pearl

Efeitos especiais instantâneos. Quebre as regras da pintura com estes guaches de efeito pérola Giotto Extra Quality Pearl. Cores delicadas transformam a sua obra de arte em algo especial, na escola ou em casa. Fáceis de aplicar, de cores opacas e com grande poder de cobertura, os guaches são fabricados com pigmentos seguros e fáceis de usar graças a sua tampa doseadora e garrafa ergonómica. A cor branca pode ser usada como base e misturada com outros guaches Giotto para criar efeitos pérola.

Código	Marca	Descrição	Cor	Emb
160531301	GIOTTO	250ml	1 2 3 4	1un



cod. 160531301

GIOTTO
PEARL



Guache pintura de dedos

Totalmente testada para garantir total utilização por crianças com idade inferior a 3 anos. Segura, dermatologicamente testada e lavável com água morna.

Código	Marca	Descrição	Cor	Emb
160534100	GIOTTO	100ml	cx. 6 cores	1un



cod. 160531402

GIOTTO
DITA





Material Escolar

Aquarelas

Estojo plástico com aquarelas de tinta brilhante não tóxica com pincel. Ideal para uso escolar.



cod. 160332000

Código	Marca	Descrição	Cor	Emb
160ACR970	moLin	cx. 12 cores	sortidas	1un
160331000	GIOTTO	cx. 12 cores	sortidas	1un
▶160332000	GIOTTO	cx. 24 cores	sortidas	1un

Paleta

Paleta ideal para pintura de guache, tinta acrílica ou óleo.



cod. 16043009

Código	Descrição	Emb
16043011	madeira	1un
▶16043009	plástico com 17 compartimentos	1un

Aventais de plástico

Protege as crianças de se sujarem.

GIOTTO



Código	Marca	Descrição	Emb
▶630658000	GIOTTO	lavável para pintura com mangas	1un
630658100	GIOTTO	para pintura, criança	1un

cod. 630658000

Pincéis

Pincel escolar, com cabo de madeira e virola. Ideal para utilização com guache, aquarela ou tinta acrílica.

Código	Marca	Descrição	Emb
160536100	GIOTTO	Maxi copo	20un
16066101	ScRWA	n.º 1	12un
16066102	ScRWA	n.º 2	12un
16066103	ScRWA	n.º 3	12un
16066104	ScRWA	n.º 4	12un
16066105	ScRWA	n.º 5	12un
16066106	ScRWA	n.º 6	12un
16066107	ScRWA	n.º 7	12un
16066108	ScRWA	n.º 8	12un
16066109	ScRWA	n.º 9	12un
16066110	ScRWA	n.º 10	12un
16066111	ScRWA	n.º 11	12un
16066112	ScRWA	n.º 12	12un





Lápis de cor

Lápis de cor com mina resistente à quebra, para resultados macios e de cor intensa. Ideal para uso escolar em qualquer tipo de papel.

Código	Marca	Descrição	Dimensões	Emb
1601020	epene	cx. cartão 12un	18cm	1un
1601021	epene	cx. cartão 24un	18cm	1un
▶ 160210700	GIOTTO	Natural, cx. cartão 12un	18cm	1un
160211300	GIOTTO	Natural, cx. cartão 24un	18cm	1un
160212300	GIOTTO	Natural, cx. cartão 36un	18cm	1un
160256500	GIOTTO	Stilnovo, cx. cartão 12un	18cm	1un
160256600	GIOTTO	Stilnovo, cx. cartão 24un	18cm	1un
160256700	GIOTTO	Stilnovo, cx. cartão 36un	18cm	1un
1601288.312		Fancolor, cx. metálica 12un	—	1un
1601288.318		Fancolor, cx. metálica 18un	—	1un
1601288.330		Fancolor, cx. metálica 30un	—	1un
▶ 1601288.340		Fancolor, cx. metálica 40un	—	1un
160999.312		Prismalo, cx. metálica 12un	—	1un
160999.318		Prismalo, cx. metálica 18un	—	1un
160999.330		Prismalo, cx. metálica 30un	—	1un
1601285.712		Swisscolor, cx. metálica 12un	—	1un
1601285.718		Swisscolor, cx. metálica 18un	—	1un
1601285.730		Swisscolor, cx. metálica 30un	—	1un



cod. 160210700



cod. 1601288.340

Lápis de cor aquareláveis

Lápis de cor aquareláveis de qualidade superior, que corresponde às mais elevadas exigências de artistas, profissionais, ilustradores e ensino de desenho. A mina é macia, aquarelável, com excelente capacidade de cobertura e altamente resistente à quebra e à luz. Cores brilhantes, excelente resistência à luz.

Feito com madeira de cedro de primeira qualidade, permite a realização de diferentes técnicas como meias tintas, efeitos de graduação, aguarelas, aguada, técnicas mistas e é ideal para trabalhos em grandes superfícies.

Código	Marca	Descrição	Emb
▶ 1603888.480		Supracolor, cx. madeira 80un	1un
1603888.920		Supracolor, cx. madeira 120un	1un
160666.920		Pablo, cx. madeira 120un	1un



cod. 1603888.480



Lápis de cor Mega

Lápis de cor de grandes dimensões ideais para utilização em pré escolas pois permitem agarrar com maior facilidade.



GIOTTO
G.FILA

Código	Marca	Descrição	Dimensões	Emb
▶160519700	GIOTTO	copo 24un	18cm	1un
160225600	GIOTTO	cx. cartão 12un	18cm	1un



cod. 160519700

Lápis de cor Be-Bè

Lápis de cor inquebráveis, ideais para os mais pequenos com cores vivas e brilhantes fáceis de usar.



GIOTTO
be-bè

Código	Marca	Descrição	Emb
▶160460100	GIOTTO be-bè	cx. 6un + 1 afia lápis	1un
160460200	GIOTTO be-bè	cx. 12un + 1 afia lápis	1un
160461300	GIOTTO be-bè	Schoolpack, 36un + 3 afia lápis	1un



cod. 160460100

Lápis de cor aquarela

Lápis com mina aguarelável. Suaves, deslizantes e com cores intensas.

GIOTTO
G.FILA



cod. 160255700

Código	Marca	Descrição	Dimensões	Emb
▶160255700	GIOTTO	cx. cartão 12un	18cm	1un
160255800	GIOTTO	cx. cartão 24un	18cm	1un

Lápis de cera

Lápis de cera suaves e deslizantes com cores intensas. Resistentes, não mancham e podem misturar-se as cores.

GIOTTO
G.FILA



cod. 160281200

Código	Marca	Descrição	Dimensões	Emb
▶160281200	GIOTTO	12un	90mm	1un
160282200	GIOTTO	24un	90mm	1un
160291200	GIOTTO	Maxi, 12un	100mm	1un
160519200	GIOTTO	Maxi, 5x12un	100mm	60un



Lápis pastel de óleo

Suaves e deslizante com cores intensas. Ideal para pintar imagens, cartas, fotografia, entre outros. Pode ser utilizado em papel para pintura a óleo.

GIOTTO
S.P.A.



cod. 160293100

Código	Marca	Descrição	Dimensões	Emb
160293000	GIOTTO	Olio, cx. 12un	70mm	1un
▶160293100	GIOTTO	Olio, cx. 24un	70mm	1un

Marcador feltro

Ponta muito resistente de longa duração e tampa ventilada. Tinta lavável na pele e em tecidos.



papel cenário pág.335
papel manteiga pág.335
blocos desenho pág.332



cod. 130418000



cod. 130521400



Código	Marca	Descrição	Emb
130425800	GIOTTO	Turbo Glitter, cx. 8un	1un
130416000	GIOTTO	Turbo Color, cx. 12un	1un
130417000	GIOTTO	Turbo Color, cx. 24un	1un
▶130418000	GIOTTO	Turbo Color, cx. 36un	1un
130521500	GIOTTO	Turbo Color, 8x12 cores	96un
130454000	GIOTTO	Turbo Maxi, cx. 12un	1un
130455000	GIOTTO	Turbo Maxi, cx. 24un	1un
▶130521400	GIOTTO	Turbo Maxi, 4x12 cores	48un
130RCP210-12B	mol.un	cx. 12un	1un
130RCP200-12B	mol.un	Jumbo, cx. 12un	1un

Peluche com marcadores

Pode ser levada para qualquer lado graças à sua mala atractiva transparente que contém 12 super marcadores e o livro para colorir nº 2.

Lavável, segura e sem partes amovíveis.

GIOTTO
be-bè



Código	Marca	Descrição	Emb
596464619	GIOTTO be-bè	peluche + 12 marcadores + livro	1un

cod. 596464619



Material Escolar

Marcador Glitter Glue

Usa-se como uma caneta e é ideal para decorar em papel, cartão, madeira, tecido e em muitos outros materiais.

Código	Marca	Descrição	Capacidade	Emb
107545400	GIOTTO	Confettis	5x10,5ml	1un
107545100	GIOTTO	Metallic	5x10,5ml	1un
107545300	GIOTTO	Neon	5x10,5ml	1un
107545200	GIOTTO	Strass	5x10,5ml	1un
107543700	GIOTTO	Ouro	20x10,5ml	1un
107543800	GIOTTO	Prata	20x10,5ml	1un
107543900	GIOTTO	Vermelho	20x10,5ml	1un
▶107545000	GIOTTO	cores sortidas	50x10,5ml	1un
10739110	UHU	Young Creativ cores claras	6x10ml	1un
10739040	UHU	Young Creativ cores escuras	6x10ml	1un

+3



cod. 107545000

Pasta de modelar

Pasta para modelar que endurece à temperatura ambiente. A textura fina e homogênea da pasta facilita o seu manuseamento. Não contém glúten e por isso é de fácil aplicação em diferentes suportes como madeira e cartão.

Código	Marca	Descrição	Capacidade	Emb
160387500	DAS	branca	1kg	1un
▶160387000	DAS	branca	500g	1un
160387600	DAS	terracota	1kg	1un
1609002	DAS	terracota TS500	500g	1un



espátula modelar pág.344



+3

cod. 160387000

Pasta de modelar FIMO Effect

Suave e macia é fácil de utilizar e misturar. Endurece no forno e é ideal para marroquinaria, modelação de bonecos, decoração entre outros.



cod. 160802003

Código	Marca	Descrição	Cor	Emb
▶160802003	FIMO	mármore, 56g		10un
160802004	FIMO	Nightglow, 56g		10un
1608020803	FIMO	granito, 56g		10un
1608020014	FIMO	translúcido, 56g		10un
1608020104	FIMO	translúcido, 56g		10un

Pasta de modelar FIMO Effect Glitter

Fimo Effect é fácil de amassar e pode ser imediatamente modelada o que facilita o seu uso em trabalhos pequenos e delicados. A massa Fimo possui cores de alta intensidade que enriquecem os seus trabalhos. Com a massa Fimo Effect pode aplicar diferentes técnicas como Milefiori, e criar decorações modernas, peças de designer, bijuterias e acessórios.



cod. 1608020302



espátula modelar pág.344

Código	Marca	Descrição	Cor	Emb
1608020302	FIMO	Glitter, 56g		10un

052 202 302 502 602 112 ouro 812 prata



Pasta de modelar FIMO Metálico

Fimo Effect é fácil de amassar e pode ser imediatamente modelada o que facilita o seu uso em trabalhos pequenos e delicados. A massa Fimo possui cores de alta intensidade que enriquecem os seus trabalhos. Permite um acabamento metálico.



STAEDTLER
FIMO

cod. 160802038

Código	Marca	Descrição	Cor	Emb
1608020		Metálico, 56g	08 28 38 58 27 cobre 11 ouro 81 prata	10un

Pasta de modelar FIMO Soft

Suave e macio é fácil utilizar e misturar. Endurecimento no forno. Ideal para marroquinaria, modelação de bonecos, decoração entre outros.

STAEDTLER
FIMO



cod. 160802063

Código	Marca	Descrição	Cor	Emb
160802		Soft, 56g	00 07 09 010 016 022 024 026 033 035 037 039 042 043 050 053 056 061 062 063 070 075 076 080	10un

Verniz FIMO

Verniz de acabamento superficial que proporciona à peça moldada brilho e durabilidade.

STAEDTLER
FIMO



cod. 160870301

Código	Marca	Descrição	Emb
160870301		10ml	1un

Pasta de modelar Giotto Be-Bê

Pasta muito suave fabricada com ingredientes naturais para que as crianças possam brincar com toda a segurança e melhora as suas capacidades manuais. Dermatologicamente testada, não mancha, não deixa marcas e é muito fácil de se remover dos tecidos (basta apenas deixar secar e escovar).

GIOTTO
be-bê



cod. 160462900

Código	Marca	Descrição	Capacidade	Emb
160462600		acessórios + cofre	100gx4un	1un
160464000		cx. 18un	220g	1un
160463200		com acessórios	220gx8un	1un
160462900		com moldes	100gx3un	1un
160465400		boião 50un	50g	1un
160463600		colorir e modelar	—	1un





Material Escolar

Plasticina Patplume

Pasta vegetal colorida e moldável. Cores que se podem misturar entre si. Não mancha e desmolda-se com grande facilidade. Ideal para estimular a criatividade das crianças. Não contém glúten.

GIOTTO
-FILA-



cod. 160513300

Código	Marca	Descrição	Cor	Emb
1605101	GIOTTO	350g	01 02 03 04 05 06 07 08 09 10 11 12 13	12un
160513300	GIOTTO	50gx10un	sortidas	1un



Espátula de modelar

Espátula de modelar ideal para modelação de figuras em plasticina, pasta de modelar e fimo.

GIOTTO
-FILA-



cod. 160689500

Código	Marca	Descrição	Emb
160689500	GIOTTO	Teks	6un



Baton e Lápis cosmético

Super macios, e ideais para criar desenhos nas mãos e na cara. Não contém glúten.

GIOTTO
-FILA-



cod. 160470200

Código	Marca	Descrição	Cor	Emb
1604704	GIOTTO	Make Up, baton	01 ouro 02 prata 03 multiglitter	1un
160470200	GIOTTO	Make Up, lápis cx. 6un	sortidas	1un



Sombras

Sombras suaves e fáceis de aplicar. A embalagem contém 1 esponja, 1 pincel cosmético, 1 guia, 5 sombras coloridas e 1 sombra branca.

GIOTTO
-FILA-



cod. 160470100

Código	Marca	Descrição	Emb
160470100	GIOTTO	Make Up, sombras cx. 6 un	1un





Lápis dermatográfico

LYRA

Pode ser utilizado para marcar vidro além de poder marcar todo o tipo de superfície extremamente lisa e/ou polida como porcelana, cerâmica, plástico, celofane, celulóide, couro, metal e fórmica.



cod. 160163302

Código	Marca	Descrição	Cor	Emb
160163302	LYRA	Dixon China Marker		12un

Conjunto de desenho

Conjunto de desenho composto por uma régua 30cm, um transferidor 10cm, um esquadro 45° de 12,5cm e um esquadro 60° de 18cm. Ideal para desenho técnico.

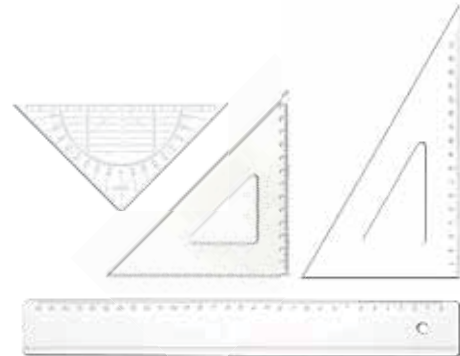

Código	Descrição	Emb
1931201	régua, transferidor, esquadros	1un

cod. 1931201

Flauta de plástico

Flauta, especialmente adequada para formação musical básica (jardim de infância e pré-escolar). Pode limpar-se facilmente e é altamente resistente. Cor marfim. Inclui vareta de limpeza e folha de instruções.



caderno música pág.305



cod. 1851001

Código	Marca	Descrição	Emb
1851001	HOHNER	flauta de plástico	1un
18540701	Maped	flauta de plástico	1un

Esfuminho

O esfuminho é um rolo cilíndrico de papel macio, feltro, peliça, couro etc., enrolado bem apertado, aparado na ponta nas duas extremidades. Ideal para esfumar as sombras dos desenhos a carvão e lápis grafite.



cod. 160177.305

Código	Marca	Descrição	Cor	Emb
160177.305	GRAN	140mm		1un

FAZ A DIFERENÇA
NO SEU NEGÓCIO



O Blend único da illy é inconfundível e sem igual graças à hábil combinação de nove tipos de café Arábica selecionados, provenientes das melhores plantações em todo o mundo. É por isso que a illy é a marca reconhecida internacionalmente como símbolo de excelência e cultura do café. Uma garantia da mais alta qualidade que os clientes irão reconhecer e apreciar.

Descubra mais em www.illy.com

live
happilly



Produtos para Copa

Açúcar e adoçante	360
Águas	362
Art Collection	350
Bules	359
Cacau	360
Café cápsulas	348
Café grão	349
Café moído	349
Café pastilhas	349
Café solúvel	350
Caixas cofret	358
Chás	355
Chávenas	360
Contentores térmicos	365
Copos	351,363
Dispensador de guardanapos	365
Dispensadores de copos	362
Filtros	362
Guardanapos	366
Illy Issimo	360
Leite	360
Lenços de papel	366
Máquinas de água	361
Máquinas de café	351
Moka balzani	355
Naperons	368
Palhinhas	364
Papel vegetal, alumínio e filme	368
Pratos de plástico	364
Recipientes	364
Rolos de papel	367
Talheres de plástico	364
Tissanas	357
Toalhas de mesa	367
Toalhas zig-zag	367



Produtos para Copa

Café cápsulas Iperesspresso

Um equilíbrio de força e suavidade.
Com aromas de chocolate, pão, caramelo e flores.



máquina café pág.354 e 355



Código	Marca	Descrição	Emb
6607463		tostatura media (lata)	21un
6607464		tostatura scura (lata)	21un
6607465		descafeinado (lata)	21un

Café cápsulas IES

O sistema de cápsulas IES illycaffè (I-Espresso System) é uma colaboração entre a illy e mitaca para atender às necessidades atuais de escritórios. As cápsulas embaladas individualmente em atmosfera protectora, contém a porção exacta de café para um espresso perfeito. A parte inferior da cápsula é um sistema, inovador que permite a infusão de todo o café.



máquina café pág.351



Código	Marca	Descrição	Emb
660996		descafeinado	50un
6600876		tostatura media	100un
6600877		tostatura scura	100un

Café cápsulas MPS

Café 100% Arábica de qualidade superior. Caracteriza-se por um gosto equilibrado, exaltado por preciosas notas de caramelo, chocolate, pão torrado e delicadas nuances florais. Para utilização nas máquinas M4.



máquina café pág.353



Código	Marca	Descrição	Emb
6601808		descafeinado	15un
6601811		tostatura scura	15un
6601810		tostatura media	15un

Café cápsulas IES

Um espresso italiano perfeito. Vários sabores que vão desde o intenso, passando pelo normal, descafeinado, cevada, café com ginseng. Um verdadeiro buffet de sabores e experiências.



máquina café pág.351



Código	Marca	Descrição	Emb
6600860/10		café e ginseng	10un
▶ 6600860		café e ginseng	50un
6600890/10		cevada	10un
▶ 6600890		cevada	50un
6600916/10		descafeinado	10un
▶ 6600916		descafeinado	50un
▶ 6600884		forte	100un
6600884/20		forte	20un
▶ 6600885		supremo	100un
6600885/20		supremo	20un



cod. 6600884



cod. 6600916



cod. 6600885



cod. 6600890



cod. 6600860



Café grão

Um creme denso de cor avelã com estrias castanho-escuras que proporciona um aroma completo, com notas de chocolate, pão torrado, mel e caramelo. O sabor com corpo é aveludado e doce e apresenta um toque amargo que desaparece depois de alguns minutos.

máquina café pág.353



Código	Marca	Descrição	Capacidade	Emb
660469		tostatura media (lata)	250g	1un
6607723		tostatura scura (lata)	250g	1un

Café moído

Um creme denso de cor avelã com estrias castanho-escuras que proporciona um aroma completo, com notas de chocolate, pão torrado, mel e caramelo.

Com corpo aveludado e doce, apresenta um toque amargo que desaparece depois de alguns minutos.



Código	Marca	Descrição	Capacidade	Emb
660467		descafeinado (lata)	250g	1un
660756		tostatura media (lata)	250g	1un
▶ 660758		tostatura scura (lata)	250g	1un
6607757		tostatura scura - série LIU WEI (lata)	250g	1un
▶ 6607751		tostatura scura - ed. limt. EXPO15 (lata)	250g	1un
▶ 6605435		tostatura media - MOKA (lata)	250g	1un

Café pastilhas

ESE

E.S.E. (Easy Serving Espresso) foi o primeiro sistema no mundo a conseguir de forma fácil um espresso perfeito utilizando porções individuais de café, embaladas na dose exata e com uma pressão correta de moagem. Cada dose individual contém uma porção do blend illy feito de nove variedades de puro café Arábica, seleccionados entre os melhores do mundo.



Código	Marca	Descrição	Emb
6607738		descafeinado	18un
6607737		tostatura media	18un
6607739		tostatura scura	18un
660905		tostatura media (lata)	18un
660906		tostatura scura (lata)	18un
660907		descafeinado (lata)	18un
660909		tostatura scura (lata)	36un



Produtos para Copa

Café grão

A junção de arábica e robusta que lhe dá um sabor intenso. Ideal para utilização em empresas de média e grande dimensão.

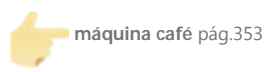

máquina café pág.353



cod. 6601004

Código	Marca	Descrição	Peso	Emb
6601004		lote roma	1000g	25un

Café solúvel

Deve ser preparado para consumo com a adição de água filtrada, preferencialmente quente e não fervente.

As vantagens do café solúvel são a velocidade de preparo e praticidade, já que não é necessário filtrar o café, é só adicionar água quente e está pronto.



Código	Marca	Descrição	Peso	Emb
▶ 660B1550		1un.=1L	16g	25un
660B1556		1un.=31L	500g	1un

cod. 660B1550

Conjunto de chávenas Illy Art Collection

Em 1990 illy pediu ao arquitecto e desenhista Matteo Thun que desenhasse a chávena para o espresso ideal, com a intenção de valorizar o espresso, conservando a temperatura, orientando a difusão do aroma e oferecendo um prazer táctil, além de estético. Deu origem à chávena branca de design arredondado tão conhecida por nós. Nos anos seguintes, alguns dos artistas mais importantes do mundo decoraram a superfície branca dando vida à illy Art Collection: um fenómeno estético e cultural que inspiraria os mais fervorosos colecionadores.



cod. 66120402

Código	Marca	Descrição	Emb
661B1722		2 chávenas café+pires - série LUI WEI	1un
66120401		2 chávenas café+pires - série Robert Wilson	1un
▶ 661B025		2 chávenas café+pires+lata 250g - série Francesco Clemente	1un
665397		2 chávenas café+pires+lata 250g	1un
▶ 66120402		2 chávenas cappuccino+pires - série Robert Wilson	1un
66120400		2 chávenas - série Robert Wilson	1un
66120214		4 chávenas+pires - série Sustain Art	1un
6615305		2 chávenas apuccino+2 Latas 250g - série Art Rufus	1un
66120627		4 chávenas+pires - Art Mascotte Expo15	1un



cod. 661B025



Copos vidro

Ideal para servir Marrochino / Illycrema.



cod. 6612946

Código	Marca	Capacidade	Emb
6612946		60cl	12un

Kit de degustação

Kit mitaca composto por 20 cápsulas de café, chá e bebidas quentes.



cod. 66101005

Código	Marca	Descrição	Emb
66101005		cápsulas IES, sortidas	20un

Kit copos, açúcar e mexedor

Ideal para utilização em empresas.



cod. 66101003

Código	Marca	Descrição	Emb
66101004	—	Kit Eco Friendly - copos papel/mexedor/açúcar	100un
▶ 66101003		Kit Mitaca - copos plástico/mexedor/açúcar	100un

Expositor office cápsulas

Para exposição de cápsulas Mitaca IES. Ideal para empresas.



cod. 6605536

Código	Marca	Descrição	Emb
6605536		para cápsulas IES	1un

Máquina café Mitaca I4

Fácil de utilizar e de tamanho compacto é a máquina ideal para o seu escritório. Bandeja ajustável para copos de café. Modo de paragem automático. Funções ajustáveis para café longo ou curto. Características: expulsão semi-automática; reservatório de água 1,5L.



cod. 6951019

Código	Marca	Descrição	Emb
6951019		cápsulas IES expresso	1un



Máquina café Mitaca I3

Ideal para empresas e escritórios com menos de 20 funcionários. Com um design único e brilhante, a máquina é compacta e não ocupa muito espaço. Em poucos segundos, pode produzir um café expresso de alta qualidade a partir das cápsulas de café Espresso System da Illy. O modo de utilização é simples: insira a cápsula na ranhura e pressione o botão conforme o tipo de expresso que deseja: curto, médio ou longo. O reservatório de água tem capacidade para 2 litros. A bandeja é reajustável conforme a dimensão da chávena ou caneca. O tabuleiro no topo da máquina de café aquece o recipiente antes de preparar a bebida. O pré-aquecimento demora aproximadamente 50 segundos.



cod. 695878

Código	Marca	Descrição	Emb
695878		cápsulas IES expresso	1un

Máquina café Mitaca M8

Máquina de café expresso Mitaca M8 para cápsulas MPS.

Compacta e fácil de usar, a nova máquina de café Mitaca M8 oferece um grande desempenho com um design minimalista e elegante. Assinado por Bonetto, marca histórica de design italiano, tem notas de cor de alumínio que realçam o brilho das peças mais escuras. O modo de stand by garante a economia de energia. A atenção aos detalhes e a qualidade do espresso, fazem desta máquina um perfeito exemplo de excelência nascida da colaboração entre a illycaffè e mitaca.



cod. 659I0002310

Código	Marca	Descrição	Cor	Emb
659I0002310		cápsulas MPS		1un

Máquina café Y3 Iperespresso

Prepare um expresso de qualidade em casa. Apenas a Y3 ultra-slim torna fácil preparar um café expresso apenas com toque de um botão. A Y3 apresenta dois ajustes de café programáveis e adaptável a qualquer tamanho de copo para garantir que possa desfrutar do seu café expresso como mais gostar.



cod. 6956747

Código	Marca	Descrição	Cor	Emb
69567		cápsulas Iperespresso		1un

Máquina café Y5 Iperespresso

A máquina Iperespresso Y5 garante um perfeito resultado graças ao seu avançado sistema de cápsulas. De tamanho pequeno torna-a a mais versátil dentro da gama illy. O seu design elegante e funcional permite ter na parte frontal da máquina tudo o que necessita, (tanque de água e depósito de cápsula usada. A sua tecnologia de toque faz com que seja possível registrar 2 volumes de café. Ilumina o copo enquanto tira o café.



cod. 6956731

Código	Marca	Descrição	Cor	Emb
69567		cápsulas Iperespresso		1un



Máquina café Y5 Milk Iperespesso

A Y5 Milk é a primeira máquina Iperespesso illy que alia a funcionalidade leite, e a única máquina que lhe permite obter um Cappuccino illy e Latte Macchiato com apenas um gesto. A frente compacta, o tanque removível de leite para a conservação no frigorífico e funções do painel digital são algumas das características deste modelo de tecnologia com um design impressionante.



cápsulas iperespresso pág.348



cod. 69560041

Código	Marca	Descrição	Cor	Emb
69560041		cápsulas Iperespesso	●	1un

Máquina café MPS M4

Design compacto, projetada para cápsulas MPS - Espresso. A sua paragem automática, permite escolher o tipo de café que deseja: longo ou curto.



cápsulas MPS pág.348



cod. 6951022

Código	Marca	Descrição	Cor	Emb
6951022		cápsulas MPS	○	1un

Máquina café Saeco Lirika

Estrutura ABS silver com grelha em metal. Depósito água extraível. Características eléctricas: alimentação 230V/50Hz; potência absorvida 1850W; caldeira aço inoxidável; lança vapor articulada água quente/vapor com pannarello; pressão da bomba 15bar; alimentação hídrica depósito de água independente; display gráfico a 3 cores; menu de programação acesso mediante tecla de menu específica; capacidade contentor café em grão 500g; capacidade contentor água 2,5L; tabuleiro anti-gota extraível; moinho em cerâmica; grupo café extraível; pré-infusão electrónica; regulação do moinho; ajuste do aroma do café (ligeiro 6,5, médio 8, forte 10); ajuste da altura da chávena 105-145mm; descalcificação manual; opção cappuccino opcional; distribuição simultânea de 2 chávenas de café; número selecções 4; homologação profissional de acordo com a normativa 60335-2-75.



café em grão pág.349 e 350



cod. 6951011

Código	Marca	Descrição	Emb
6951011		grão	1un



Máquina café X1 Iperespresso

O desenho de Luca Trazzi tem traços "retro futuristas" (Wired), o que transformou esta máquina numa peça de design reconhecida. Trabalha com o sistema Iperespresso, que proporciona um café aromático e encorpado, com creme denso e duradouro. Muito robusta, com corpo em aço e caldeira de latão, tem tubo de vapor com pannarello para o cappuccino, interrupção automática da extração, programação da quantidade na chávina e programa automático de descalcificação. Limpeza e manutenção mínimas. A máquina, com design icónico, pode ser encontrada nas cores vermelha, inox e preta.



cod. 695X1INOX

Código	Marca	Descrição	Cor	Emb
695X1		cápsulas Iperespresso		1un

Máquina café X7.1 Iperespresso

Qualidade da extracção impecável. Com tubo de vapor com pannarello para cappuccino. Após 30 minutos de inactividade a máquina desliga-se automaticamente. Ideal para os amantes do café espresso, foi pensada também para quem não dispensa um cappuccino. Fácil limpeza e manutenção, disponível nas cores pastel, amarelo, lilás e verde. Descubra um sabor e aroma além da imaginação, que vai fazê-lo continuar a sonhar acordado. Sistema X7.1 Sunrise opera com cápsulas Iperespresso que garantem um café cremoso.



cod. 69560052

Código	Marca	Descrição	Cor	Emb
695600		cápsulas Iperespresso		1un

Máquina café X7 Iperespresso

A qualidade da extração é impecável: insere-se a cápsula no porta-filtros e o processo é iniciado ao toque da tecla soft-touch. Há um tubo de vapor com pannarello para o cappuccino: o tempo de espera entre o modo cappuccino e o modo de café é mínimo; os sinais sonoros e luminosos indicam com clareza o processo de funcionamento. Após 30 minutos de inactividade a máquina desliga automaticamente. Ideal para os amantes do café espresso, foi pensada também para quem não dispensa um cappuccino. O design é de Luca Trazzi, de fácil limpeza e manutenção, disponível nas cores vermelho e preto.



cod. 695X7RED

Código	Marca	Descrição	Cor	Emb
695X7		cápsulas Iperespresso		1un



Máquina café Y1.1TOUCH Iperespresso

Com a máquina Y1 de edição limitada pode ter em casa um espresso perfeito graças ao sistema de cápsulas illy Iperespresso. O seu design de linha quadradas faz desta máquina um modelo único na sua categoria. Fácil de utilizar permite programar dois volumes diferentes de café. A superfície de apoio do copo é ajustável em altura. Usa a tecnologia de botões intuitiva, permitindo fazer o café em poucos passos com extrema limpeza.



cod. 695Y1TOUCHPBSE

Código	Marca	Descrição	Cor	Emb
695Y1TOUCHPBSE		Pure Black SE cápsulas Iperespresso		1un

Máquina café Y1TOUCH Iperespresso

Com a máquina Y1 pode ter em casa um espresso perfeito graças ao sistema de cápsulas illy Iperespresso. Surpreenda-se com um creme denso e persistente que se forma dentro da chávena e não sobre o café. O seu design de linhas quadradas faz desta máquina um modelo único na sua categoria. Fácil de usar permite programar dois volumes diferentes de café, a superfície de apoio do copo é ajustável em altura. Usa a tecnologia de botões intuitiva, permitindo fazer o café em poucos passos com extrema limpeza.



cod. 695Y1TOUCHRED

Código	Marca	Descrição	Cor	Emb
695Y1TOUCHRED		cápsulas Iperespresso		1un

Moka Balzani Chef

Para garantir uma café perfeito. Esta máquina dispõe de uma válvula que permite separar as partes queimadas do café, deitando os resíduos no depósito da válvula. Assim para o depósito de café vai apenas as partes mais saborosa do café.

☞ café moído pág.349



cod. 695BALCHEF

Código	Marca	Descrição	Cor	Emb
695BALCHEF		para 3 chávenas		1un

Chá cápsulas IES

Diversos tipos de chás em cápsulas. Ideal para relaxar ou simplesmente para um pausa no trabalho.

☞ máquina café pág.353



Código	Marca	Descrição	Emb
6590891		camomila	50un
6590887		limão	50un
6590888		preto	50un
▶ 6590889		verde	50un
▶ 6590890		frutos do bosque	50un



cod. 6590889



cod. 6590890



Chá bolsas

Seleção requintada de folhas e flores envolvidas em saquetas individuais de tecido que perservam a qualidade dos chás.
Tempo de infusão de 4/5 minutos.

Código	Marca	Descrição	Emb
659NDH8205	DAMMANN FRÈRES	branco pivoine (Pai Mu Tan)	25un
659NDH8207	DAMMANN FRÈRES	anichai	25un
▶ 659NDH4970	DAMMANN FRÈRES	breakfast	24un
6591015	Mivita	camomila	25un
6591016	Mivita	ceilão	25un
659NDH4973	DAMMANN FRÈRES	ceylan	24un
6591014	Mivita	cidreira	25un
659NDH4971	DAMMANN FRÈRES	darjeeling	24un
659NDH6708	DAMMANN FRÈRES	desteinado baunilha	24un
659NDH6706	DAMMANN FRÈRES	desteinado ceilão	24un
659NDH4972	DAMMANN FRÈRES	earl grey	24un
659NDH5003	DAMMANN FRÈRES	oolong osmanthe d'or	24un
659NDH4944	DAMMANN FRÈRES	passion de fleurs	24un
659NDH4994	DAMMANN FRÈRES	pomme d'amore	24un
659NDH4996	DAMMANN FRÈRES	quatro frutos vermelhos	24un
659NDH5220	DAMMANN FRÈRES	rooibos cederberg	25un
659NDH5222	DAMMANN FRÈRES	rooibos citrus	25un
▶ 659NDH5223	DAMMANN FRÈRES	rooibos fruits rouges	25un
659NDH5226	DAMMANN FRÈRES	rooibos oriental	25un
659NDH5221	DAMMANN FRÈRES	rooibos vanille	25un
659NDH5224	DAMMANN FRÈRES	rooibos vert menthe	25un
659NDH4978	DAMMANN FRÈRES	selecção oriental	24un
659NDH4976	DAMMANN FRÈRES	soleil vert	24un
6591007		tilia	20un
659NDH4979	DAMMANN FRÈRES	verde china jasmin	24un
659NDH4975	DAMMANN FRÈRES	verde gunpowder	24un
659NDH8277	DAMMANN FRÈRES	verde menta touareg	24un
6591017	Mivita	verde	25un
659NDH7288	DAMMANN FRÈRES	ceylan kenilworth	25un



cod. 659NDH4970



cod. 659NDH5223

Chá frio bolsas

Seleção requintada de folhas e flores envolvidas em saquetas individuais de tecido que perservam a qualidade dos chás.
Deve beber-se frio.

Código	Marca	Descrição	Emb
659NDH5515	DAMMANN FRÈRES	coquelicot gourmand	12un
659NDH5517	DAMMANN FRÈRES	darjeeling de printemps	12un
▶ 659NDH5516	DAMMANN FRÈRES	jaune lemon	12un
659NDH5518	DAMMANN FRÈRES	rooibos oriental	12un



cod. 659NDH5516

DAMMANN
FRÈRES



Chá de lata

Latas que permitem uma perfeita conservação das folhas e flores que compõem estes chás de aromas requintados. Tempo de infusão 4 a 5 minutos.

Código	Marca	Descrição	Peso	Emb
659NDR6749	DAMMANN FRÈRES	quatro frutos vermelhos	100g	1un
659NDR6396	DAMMANN FRÈRES	rooibos citrus	100g	1un
▶ 659NDR6755	DAMMANN FRÈRES	assam	100g	1un
659NDR7094	DAMMANN FRÈRES	bali	90g	1un
659NDR6751	DAMMANN FRÈRES	breakfast	100g	1un
659NDR7710	DAMMANN FRÈRES	vergers exquis	150g	1un
▶ 659NDR6757	DAMMANN FRÈRES	yunnan	100g	1un
659NDR6750	DAMMANN FRÈRES	touareg	100g	1un
659NDR6761	DAMMANN FRÈRES	soleil vert	100g	1un
659NDR6756	DAMMANN FRÈRES	paul & virginie	100g	1un
659NDR6759	DAMMANN FRÈRES	pomme d'amore	100g	1un
659NDR6745	DAMMANN FRÈRES	earl grey yin zhen	100g	1un
659NDR6746	DAMMANN FRÈRES	gout russe douchka	100g	1un
659NDR6758	DAMMANN FRÈRES	jasmin	100g	1un



cod. 659NDR6755



cod. 659NDR6757

Código	Marca	Descrição	Peso	Emb
659NDR6754	DAMMANN FRÈRES	lapsang souchong	100g	1un
659NDR6760	DAMMANN FRÈRES	limão	100g	1un
659NDR7093	DAMMANN FRÈRES	coquelicot gourmand	80g	1un
659NDR6753	DAMMANN FRÈRES	darjeeling	100g	1un
659NDR6752	DAMMANN FRÈRES	ceilão	100g	1un

Chá little cristal

12 saquetas embaladas individualmente. Sabores doces, apreciados pelos mais pequenos. Pode consumir-se quente ou frio.

Código	Marca	Descrição	Emb
6595644	DAMMANN FRÈRES	bon bon	12un
6595643	DAMMANN FRÈRES	cola	12un
▶ 6595642	DAMMANN FRÈRES	grenadine	12un



cod. 6595642

Tissanas

Infusão de ervas medicinais feita a partir de água a ferver durante cinco ou seis minutos num recipiente tapado. Após esse tempo retira-se o recipiente do fogo, deixando descansar (ainda tapado) por cerca de 15 minutos. A tisanas está pronta a ser consumida, após ser coada e colocada numa chávena. Ideal para uma pausa no trabalho.

Código	Marca	Descrição	Peso	Emb
659NDH5755	DAMMANN FRÈRES	camomila (pote)	60g	1un
▶ 659NDH4519	DAMMANN FRÈRES	citronela (bolsas)	—	25un
▶ 659NDH5733	DAMMANN FRÈRES	berger (pote)	60g	1un
659NDH5731	DAMMANN FRÈRES	hortelã-pimenta (pote)	30g	1un
659NDH5681	DAMMANN FRÈRES	menta (bolsas)	—	24un
659NDH5732	DAMMANN FRÈRES	tília (pote)	50g	1un
659NDH4523	DAMMANN FRÈRES	tília (bolsas)	—	25un
659NDH4517	DAMMANN FRÈRES	verbena (bolsas)	—	25un
659NDH5686	DAMMANN FRÈRES	erva cidreira (bolsas)	—	24un
659NDH5680	DAMMANN FRÈRES	lúcia lima (bolsas)	—	24un
659NDH8202	DAMMANN FRÈRES	rooibos cederberg (bolsas)	—	24un
659NDH8050	DAMMANN FRÈRES	tília e menta (bolsas)	—	24un



cod. 659NDH5733



cod. 659NDH4519

DAMMANN
FRÈRES

DAMMANN
FRÈRES



Caixa coffret Mosaico

Caixa de metal fechada com 2 tiras de couro, reúne 4 sabores de chás.

Composição: uma colher infusora; Chás: Pomme d'Amour - 30g; Passion de Fleurs - 15g; Bali - 30g; Coquelicot Gourmand - 30g.

DAMMANN
FRÈRES



cod. 659NDR4026

Código	Marca	Descrição	Emb
659NDR4026	DAMMANN FRÈRES	4 chás	1un

Caixa coffret Tube

Caixa de metal fechada com tiras de couro, composta por dois chás preto aromatizados e chá verde. Chás: Goût Russe - 30g; Blue Garden - 30g; The Oriental - 30g.

DAMMANN
FRÈRES



cod. 659NDR4937ST

Código	Marca	Descrição	Emb
659NDR4937ST	DAMMANN FRÈRES	3 chás	1un

Caixa coffret de madeira

Caixa Madeira para 48 bolsas de tisanas ou chás (não inclui saquetas).

DAMMANN
FRÈRES



cod. 659NDH5461

Código	Marca	Descrição	Emb
659NDH5461	DAMMANN FRÈRES	para chá	1un
659NDH5590	DAMMANN FRÈRES	para tisanas	1un

Caixa coffret Chorus

Caixa de madeira lacada reúne 18 chás originais e misturas com sabores. Um convite à descoberta de chás e misturas criadas por Dammann Frères.

Chás: Earl Grey Yin Zhen - 30g; Goût Russe Douchka - 30g; L'Oriental - 30g; Jardin Bleu - 30g; 4 Fruits Rouges - 30g; Touareg - 25g; Breakfast - 30g; Ceylan O.P. - 30g; Darjeeling - 30g; Lapsang Souchong - 30g; Assam G.F.O.P. - 30g; Paul & Virginie - 30g; Yunnan Vert - 30g; Pomme d'Amour - 30g; Soleil Vert - 30g; Sept Parfums - 30g; Anichaï - 30g; Coquelicot Gourmand - 30g.

DAMMANN
FRÈRES



cod. 6598339

Código	Marca	Descrição	Emb
6598339	DAMMANN FRÈRES	18 latas chá sortido	1un



Caixa coffret Christmas Tea Design 2011

Para celebrar o Natal com amigos e familiares, três misturas deliciosamente perfumadas combinadas em três latas festivas.
Chás: Chá White Christmas - 25g; Natal chá verde - 40g; Chá de Natal - 50g.

DAMMANN
FRÈRES



cod. 6594036

Código	Marca	Descrição	Emb
6594036	DAMMANN FRÈRES	3 latas chá	1un

Caixa coffret Soir de Noel

Caixa roxa, que reúne um turbilhão de sabores desde erva-cidreira, grãos de cacau, alcaçuz, cardamomo, canela, pedaços de gengibre, cravo, pimenta preta e rosa e um toque de sabor a chocolate.
Um coffret que apela aos sentidos.
Recomendado tempo de infusão de seis minutos - caixa 30g.

DAMMANN
FRÈRES



cod. 6594410

Código	Marca	Descrição	Emb
6594410	DAMMANN FRÈRES	2 latas chá	1un

Caixa coffret de metal

Caixa metálica com 32 bolsas com os seguintes chás:
Rooibos Citrus, Thé vert l'Oriental, Thé noir Goût Russe, Tisane du Berger.

DAMMANN
FRÈRES



cod. 6598201

Código	Marca	Descrição	Emb
6598201	DAMMANN FRÈRES	32 bolsas de chá	1un

Caixa coffret de metal

6598137 - Caixa metálica com 4 latas com os seguintes chás: L'Oriental - 30g; Darjeeling GFOP -30g; Touareg - 25g; Soleil Vert -30g.
659NDR7719 - Caixa com 4 chás: chá verde Touareg - 25g; Nuit a Versailles - 30g; Rooibos Citrus - 30g; Carcadet Samba - 40g.

DAMMANN
FRÈRES



cod. 6598137

Código	Marca	Descrição	Emb
6598137	DAMMANN FRÈRES	4 latas de chá+colher infusora	1un
659NDR7719	DAMMANN FRÈRES	4 latas de chá+colher infusora	1un

Bules

Bule de porcelana, ideal para chá. Mantém a temperatura.



cod. 695NDH1466

Código	Marca	Descrição	Capacidade	Emb
66101007		branco, com filtro "Bone China"	1,4L	1un
695NDH1466	DAMMANN FRÈRES	branco	500ml	1un



Produtos para Copa

Conjunto de chávenas

Chávena de chá e pires Jumbo.
Capacidade: 35ml Ø10,5 / 7cm.

DAMMANN
FRÈRES



cod. 695NDH1080



Código	Marca	Descrição	Emb
695NDH1080	DAMMANN FRÈRES	chávenas+pires	6un

Infusor

Em aço inoxidável, bola de chá de malha
Ø 4,5cm

DAMMANN
FRÈRES



cod. 695NDR5839



Código	Marca	Descrição	Emb
695NDR5839	DAMMANN FRÈRES	mini bule	1un
695NDR5849	DAMMANN FRÈRES	mini lata	1un

Bebida Illy Issimo

Bebida fresca à base de café. Ideal para uma
pausa no trabalho. Deve consumir-se bem fresco.



copos pág.363



Código	Marca	Descrição	Capacidade	Emb
660B1767	illy	café machiatio	250ml	12un
660B1480	illy	latte machiatio	250ml	12un
660B1479	illy	capuccino	250ml	12un

Açúcar

Açúcar branco ou mascavado
em saquetas, ideal para
utilização em escritorios,
cafés entre outros.

mexedores café pág.364



cod. 6631710



Código	Marca	Descrição	Capacidade	Emb
6631702	illy	açúcar branco - saquetas	10kg	1un
6631007	—	açúcar branco - saquetas	10kg	1400un
6631710	illy	açúcar mascavado - saquetas	5kg	1un

Cacau Monbana

Ideal para preparação de bebidas.



cod. 6602933



Código	Descrição	Emb
6602933	em saquetas	100un

Leite cápsulas

Bebida à base de leite, ideal para o café,
chá ou chocolate quente.

máquina
café pág.353



cod. 6600889

MITACA



Código	Marca	Descrição	Emb
6600889/10	MITACA	IES	10un
6600889	MITACA	IES	50un

Adoçante

Substância de baixo ou
inexistente valor energético que
proporciona um sabor doce ao
café ou chá.

mexedores café pág.364



cod. 6639172



Código	Marca	Descrição	Emb
6639172	illy	adoçante - saquetas	1200un



Máquina filtragem de água HF7000

O equipamento HF-7000 assume-se com um design exclusivo, permitindo dar mais valor, qualidade e estética aos locais de trabalho. Único na Europa, o HF-7000 veio revolucionar o mercado com a membrana de Ultra Filtragem.

Processo de filtragem: Filtro à base de polipropileno, capacitado para uma alta retenção de sólidos, como por exemplo areias, cistos e micro algas. Dois filtros de GAC (Granulated Active Carbon) responsáveis por purificar a água eliminando 99,98% do cloro. Membrana de Ultra Filtragem feita à base de polisulfone, material utilizado para Hemodiálise, permite que a Água seja purificada de forma exclusiva, livre de todas as bactérias e qualquer endotoxina prejudicial à saúde pública.



cod. 6971015

cod. 6971016

Código	Marca	Descrição	Cor	Emb
6971015		(Quente/Frio) 1xSEG+2xGAC+1M		1un
6971016		(Quente/Frio) 1xSEG+2xGAC+1M		1un

Máquina filtragem de água FC1050

Processo de Filtragem: 1 Filtro de Sedimentos - capacitado para retenção de sólidos, como por exemplo areias, cistos e micro algas. 2 Filtros de Carbono ativado - responsáveis por purificar a água, eliminando 99.98% de Cloro



cod. 6971001

Código	Marca	Descrição	Emb
6971001		(Quente/Frio)com 1x SEC+2xGAC	1un

Máquina filtragem de água YLR1-5-V901P

Dispensador água YLR1-5-V901 -Sistema de refrigeração quente/frio; Temperatura máxima: Quente: 90 ° 5.0L / h; Frio: 10 °1.0L / h 5; Filtros: 3 filtros (PP+GAC+CTO) Tamanho: 30x31x99cm;



cod. 6971046

Código	Marca	Descrição	Emb
6971046		(Quente/Frio) para garrafão	1un



Produtos para Copa

Máquina filtragem de água YLR1-5-V901P

Dispensador de água YLR1-5-V901P, ligação ao sistema de rede pública. Sistema de refrigeração quente/frio. Temperatura máxima: Quente: 90 ° 5.0L / h; Frio: 10 ° 1.0L / h 5. Tamanho: 30x31x99cm



cod. 6971045

Código	Marca	Descrição	Emb
6971045		(Quente/Frio) 1xSEG+2xGAC	1un

Filtros para máquinas de água

Filtro sedimentos - Filtro à base de polipropileno, capacitado para uma alta retenção de sólidos, como por exemplo, areias, cistos e micro algas.

Filtros de GAC - (Granulated Active Carbon) responsável por purificar a água eliminando 99,98% do cloro.

Membrana de ultra filtragem - feita à base de polisulfone, material utilizado para hemodiálise. Permite que a água seja purificada de forma exclusiva, livre de todas as bactérias e qualquer endotoxina prejudicial à saúde pública.

Código	Marca	Descrição	Emb
697291803	Ionfilter	sedimentos 5M CS	1un
697291901	Ionfilter	mineralizador POST-GAC CS	1un
697291902	Ionfilter	GAC CS	1un
697292500	Ionfilter	membrana de Osmose Inversa 75GPD	1un



cod. 697291803



cod. 697291902



cod. 697292500

Dispensador de copos

Resistentes. Ideais para colocar junto de máquinas de água para que seja mais fácil retirar o copo quando alguém quer beber água.

copos pág.363



cod. 6971047

Código	Descrição	Cor	Emb
6971047	CH-1		1un
6971048	CH-1		1un

Água engarrafada

Garrafas de água de várias capacidades. Ideal para reuniões.



cod. 6791001



cod. 6791002

Código	Marca	Descrição	Capacidade	Emb
6791006		água nascente	0,33L	24un
6791007		água nascente	0,50L	24un
6791013		água nascente	1,5L	6un
6791001		água mineral	0,33L	24un
6791002		água mineral	0,50L	24un
6791005		água mineral	1,5L	12un



Copos de papel

Copos de papel eco friendly, ideal para bebidas quentes uma vez que conservam o calor.

mexedores café pág.364



cod. 6611002

cod. 6611003

Código	Descrição	Capacidade	Emb
6611105	bebidas quentes	240ml	50un
▶ 6611002	para café	100ml	50un
▶ 6611003	para café	85ml	50un

Paleta porta copos

Paleta porta copos ideal para eventos.



cod. 6617210

Código	Marca	Descrição	Emb
6617210		porta copos	1un

Copos de papel take away

Copos de papel ideal para bebidas quentes de grande capacidade. Com opção de tampa para que a bebida não verta.

Código	Marca	Descrição	Capacidade	Emb
6614604		copo papel - 10oz	296ml	420un
▶ 6614605		copo papel - 12oz	355ml	420un
6615748		tampa para copo papel	296ml	1000un
▶ 6615749		tampa para copo papel	335ml	1000un



296ml

355ml

cod. 6614605

cod. 6615749

Copos plástico

Resistentes e ergonómicos. Vários tamanhos.

Código	Marca	Descrição	Capacidade	Emb
6612431		para café	70ml	50un
▶ 6611005	—	para café	80ml	50un
▶ 6611001	—	para café	100ml	50un
6611009	—	anti-estático, para café	150ml	50un

mexedores café pág.364



100ml

80ml

cod. 6611001

cod. 6611005

Copos de plástico

Resistentes e ergonómicos. Vários tamanhos.

Código	Descrição	Capacidade	Cor	Emb
6611013	para água/chá	200ml	<input type="checkbox"/>	50un
▶ 6611010	para água/chá	200ml	<input checked="" type="checkbox"/>	50un
6611011	para água	350ml	<input checked="" type="checkbox"/>	50un

máquinas água pág.361
garrafas água pág.360



cod. 6611010



Produtos para Copa

Mexedores de café

Mexedores de café em plástico transparente.
Práticos e fáceis de utilizar.

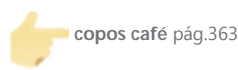

copos café pág.363



cod. 6621001

Código	Descrição	Dimensões	Emb
6621001	individual para café	90mm	100un
6621002	individual para café, para máquinas vending	90mm	100un

Talheres de plástico

Colheres, facas e garfos ergonómicos. Para uma utilização prática.



Código	Descrição	Cor	Emb
6621006	colheres de sobremesa, individual	<input type="checkbox"/>	2000un
6621004	colheres de sobremesa	<input type="checkbox"/>	250un
6621005	colheres de sopa	<input type="checkbox"/>	250un
6621010	facas	<input type="checkbox"/>	250un
6621020	garfos	<input type="checkbox"/>	250un

Pratos de plástico

Pratos de plástico de sopa, raso e sobremesa, ideal para festas.



cod. 6621031



cod. 6621030

Código	Descrição	Capacidade	Cor	Emb
6621031	prato raso de refeição	205mm	<input type="checkbox"/>	100un
6621030	prato sobremesa	185mm	<input type="checkbox"/>	100un
6621032	prato sopa	205mm	<input type="checkbox"/>	100un

Palhinhas

Palhinhas individuais ideal para festas.



cod. 6521010

Código	Descrição	Dimensões	Emb
6521010	flexíveis e individuais	Ø 5,5x230mm	100un

Recipientes de frio

Material transparente resistente à criação de manchas e à absorção de odores. Tampas com fecho justo, para ajudar a manter os alimentos mais frescos. Podem ser utilizadas no frigorífico e em máquinas de lavar loiça. Texturas nas bordas e na base para redução de riscos. Espaço para a colocação de etiquetas nas bases e nas tampas, ideal para a colocação de datas e informações necessárias. Disponível em tamanhos padrão e diferentes profundidades.



cod. RUBFG131P00

Código	Marca	Descrição	Capacidade	Emb
RUBFG130P00		GN1/1 Gastronorm 530x325x65mm	8,5L	1un
RUBFG131P00		GN1/1 Gastronorm 530x325x100mm	13L	1un

Código	Marca	Descrição	Capacidade	Emb
RUBFG132P00		GN1/1 Gastronorm 530x325x150mm	19,5L	1un
RUBFG133P00		GN1/1 Gastronorm 530x325x200mm	25,7L	1un



Recipientes de quentes

Tampa convencional com abertura para talheres GN 1/2. Superfície anti-aderente para fácil remoção dos alimentos e limpeza. Podem ser utilizadas no micro-ondas e na máquina de lavar loiça. Resistentes a odores e manchas. Resistem a temperaturas de -40°C a 99°C.

Tampas vendidas separadamente. Tamanho padrão C.E.N Gastronorm especificação 631-1.



cod. RUBFG206P00

Código	Marca	Descrição	Capacidade	Emb
RUBFG224P00		GN1/2 Gastronorm 325x265x100mm	6L	1un
RUBFG217P00		GN1/3 Gastronorm 325x176x100mm	3,8L	1un
RUBFG218P00		GN1/3 Gastronorm 325x176x150mm	5,1L	1un

Código	Marca	Descrição	Capacidade	Emb
RUBFG212P00		GN1/4 Gastronorm 265x162x150mm	3,8L	1un
▶ RUBFG206P00		GN1/6 Gastronorm 176x162x150mm	2,4L	1un

Contentor térmico

Carro térmico com rodas CaterMax® para cubas GN 1/1, 1/2 e 1/3. Um selo em forma de serpentina mantém a temperatura dos alimentos segura durante o transporte. Parte externa feita com plástico durável e parte interna resistente às condições difíceis de transporte. Estilos atraentes e cor que permitem que os alimentos possam ser armazenados, transportados e servidos num mesmo local. Certificação NSF para limpeza.



cod. RUBFG940888PLAT

Código	Marca	Capacidade	Cor	Emb
▶ RUBFG940888PLAT		89L		1un
RUBFG940800PLAT		89L		1un

Dispensador guardanapos

Em plástico ABS. Distribuição individual. Design elegante para aproveitar o espaço; ideal para refeições informais. Espaço publicitário idóneo: grande visibilidade para o cliente.



guardanapos pág.366



cod. 651272600



cod. 651272500

Código	Marca	Descrição	Cor	Emb
▶ 651272600		N4 - para 200 guardanapos		1un
651272611		N4 - para 200 guardanapos		1un
▶ 651272500		N4 - para 400 guardanapos		1un
651272200		N4 - para 900 guardanapos		12un

Dispensador guardanapos

Para guardanapos Zig Zag.
Distribuição individual: redução do consumo.

guardanapos zig-zag pág.366



cod. 6821070

Código	Descrição	Emb
6821070	para guardanapos zig-zag	1un



Produtos para Copa

Guardanapos

Suaves, absorventes e resistentes. De alta qualidade.



dispensadores guardanapos pág.365

Código	Marca	Descrição	Emb
▶6511015	CleanSpot	tipo L - 17x17cm	6000un
6511018	CleanSpot	zig-zag - 14x14cm	8000un
6511003	CleanSpot	folha dupla - 33x33cm	300un
6511002	CleanSpot	folha simples - 33x33cm	300un
6511027	Renova	folha simples - 30x32cm	2520un
651605518	TORK	Advanced, folha dupla - 22x22cm	2400un
651605535	TORK	Advanced, folha dupla - 33x33cm	3600un
651478726	TORK	Linstyle preto, folha simples 39x39cm	600un
65115850	TORK	N4, folha dupla - 21,6x16,5cm	8000un
65110840	TORK	N4, folha simples - 21,6x33cm	9000un



cod. 6511015

Lenços de papel

Suaves e resistentes, são ideais para vários tipos de utilização.

Código	Marca	Descrição	Emb
▶654140280	TORK	F1, folha dupla - 20x21cm	100un
6541003	Renova	Sensitive	600un



cod. 654140280

Rolo de toalhas mão

Em rolo para uma limpeza de mãos prática, económica e eficaz. Resistentes. Ideais para cozinhas industriais



dispensadores toalhas mão pág.391

Código	Marca	Descrição	Emb
6521009		24cmx90mts	1un
▶653130081	TORK	azul, folha tripla - 23,5cmx119mts	12un
6531021	CleanSpot	espiral, folha dupla - 20cmx150mts	6un
6531020	CleanSpot	espiral, folha dupla - 20cmx60mts	6un
653605067	TORK	20,5cmx120mts	6un
653605472	TORK	folha dupla - 24cmx400mts	2un
653290076	TORK	H1 Matic Advanced, verde - 21cmx150mts	6un
653290016	TORK	Matic Premium - 21cmx100mts	6un
653290059	TORK	H1 Matic Universal - 21cmx280mts	6un
653473412	TORK	M4 Reflex - 114mts	6un
653473242	TORK	M4 Reflex - 300mts	6un
653473468	TORK	M4 Reflex, folha dupla - 150,8mts	6un
653473391	TORK	M4 Reflex, azul - 151mts	6un



cod. 653130081

Código	Marca	Descrição	Emb
653473382	TORK	W2 - 117mts	2un
653605066	TORK	M2 folha dupla - 20,5cmx150mts	6un



Toalhas mão zig-zag

Para uma limpeza de mãos prática, económica e eficaz. Resistentes. Ideias para casa de banho, cozinhas entre outros.



dispensadores toalhas mão pág.391



cod. 652100278

Código	Marca	Descrição	Emb
6521020	CleanSpot	folha dupla - 20x23cm	4000un
6521019	CleanSpot	folha simples reciclado - 21x23cm	4000un
6521014	CleanSpot	23x21cm	3000un
▶ 652100278	TORK	H3 Premium - 23x22,6cm	3000un
65266413	TORK	H3 Neutral - 23x22cm	3750un

Código	Marca	Descrição	Emb
652290190	TORK	H3 Advanced - 23x23cm	3750un
652290163	TORK	H3 Advanced - 23x25cm	3750un
6521018	CleanSpot	folha simples reciclado - 24x23cm	4000un
6521016	CleanSpot	25x20cm	3000un
6521025	CleanSpot	folha simples Eco - 23x20cm	3600un

Toalhas de mesa

Toalhas de papel de dimensões diversas. Papel Celuloso e impermeável. Para utilização diária.

Código	Descrição	Gramagem	Emb
6561013	30x45cm	45g	900un
▶ 6561007	reciclado - 60x60cm	40g	250un
6561008	reciclado - 70x70cm	40g	250un
6561016	80x120cm	45g	220un
6561010	reciclado - 90x90cm	40g	250un
6561018	reciclado - 30x45cm	38g	1000un



cod. 6561007

Rolo papel industrial

Pano multiusos resistente e absorvente funciona com quase todos os solventes.

Código	Marca	Descrição	Emb
653530237	TORK	W1/W2/W3, azul alta resistência	1un
▶ 653473486	TORK	extra absorvente - 15mts	6un
6531022	CleanSpot	folha dupla - 23cmx400mts	2un
6531023	CleanSpot	azul, folha dupla - 23cmx300mts	2un
65365323	Renova	Ole- Branco	4un
653129237	TORK	folha dupla - 23,5cmx510mts	2un



cod. 653127232

Suporte para rolo papel industrial

Serra para facilitar o corte de papel. Peças de plástico ABS em cinzento. 20mm com pintura epoxy.

Código	Marca	Descrição	Dimensões	Emb
6821062	—	250mm	102x44x47cm	1un
▶ 6823000	JOFEL	—	86x40,5x46cm	1un



cod. 6823000



Produtos para Copa

Papel vegetal

Ideal para uso em cozinhas industriais, para utilização em contacto com alimentos.



cod. 1834703

Código	Descrição	Gramagem	Emb
1834703	alimentar - 50x75cm	35g	500un

Papel alumínio

Ideal para uso em cozinhas industrial. Pode ir ao forno.



cod. 6621044

Código	Marca	Descrição	Emb
6621046	—	uso alimentar - 29cmx1500mts (rolo)	1un
6621044	—	30cmx200mts (rolo)	1un
6621040	silvex	30cmx30mts (rolo)	1un

Rolo filme alimentar

Filme alimentar apto para frigorífico e congelador.
Refêrencia 6651050, pode ser colocado no micro-ondas.



cod. 6621060

Código	Descrição	Emb
6651050	alimentar - 29cmx200mts	1un
6651052	alimentar - 38cmx1500mts	1un
6621060	alimentar - 30cmx300mts	1un

Rolo papel charcutaria

Ideal para uso alimentar.



cod. 1211038

Código	Descrição	Emb
1211038	com impressão - 35cmx225mts	2un

Naperons papel

Ideal para bolos.



cod. 6511020

Código	Descrição	Emb
6511020	rectangulares - 24x32cm	100un



Saúde e Segurança

Adesivos	376
Água oxigenada	376
Álcool	376
Algodão	376
Aventais	372
Babets	374
Barreira de segurança	378
Batas	372
Boné e Touca	371
Cadeira bebé	378
Chinelos	374
Cobre sapatos	373
Compressas	377
Corrente, cone, poste e fita de sinalização	380
Fatos de Protecção	372
Guia de estacionamento	380
Iodopovidona	377
Kits primeiros socorros	375
Lençóis	375
Ligaduras	377
Luvas	373
Máscaras	370
Mesa muda fraldas	378
Óculos	371
Pensos	377
Pinça	377
Protetores auditivos	370
Respiradores	370
Rolo de papel	375
Soluções ergonómicas	380
Soro	376
Tesoura	377



Máscara autofiltrante com válvula

Adequadas para exigentes condições de trabalho. Fácil de ajustar para uma maior protecção durante todo o período de trabalho. Bandas de ajuste sintéticas que minimizam o risco de reacções alérgicas. Válvula de exalação que oferece maior conforto, especialmente em ambientes húmidos. A máscara mantém a sua forma mesmo em ambientes quentes.



cod. MMM8710

Código	Marca	Descrição	Emb
▶ MMM8710	3M	moldada para partículas	20un
▶ MMMK111	3M	para partículas	20un

Máscara autofiltrante sem válvula

Protege contra poeiras e água. Criada para uma ampla variedade de aplicações industriais e outras situações de trabalho que necessitam de protecção FFP1. Materiais seleccionados para conforto e durabilidade extra, Noseclip: é rápido e fácil para moldar em torno do nariz oferecendo maior conforto. Robust Shell Outer: A construção em concha oferece aos usuários maior durabilidade. "Almofada-Fit" Forro: O revestimento almofadado super-macio, interior ajuda os trabalhadores a ficarem mais confortáveis.



cod. MMMK101

Código	Marca	Descrição	Emb
▶ MMM8310	3M	moldada para partículas	10un
▶ MMMK101	3M	para partículas	20un

Máscara descartável

Protege o nariz e a boca e têm elásticos para uma fácil colocação e ajuste.



cod. 6300203010

Código	Descrição	Cor	Emb
6300202050	capa tripla com elásticos	<input checked="" type="radio"/>	50un
▶ 6300203010	simples em papel	<input type="radio"/>	100un

Respirador de gases

A inovadora válvula VAV reduz mau estar, permitindo que o ar exalado saia livremente da máscara evitando a acumulação do calor no interior.



cod. MMM4277

Código	Marca	Descrição	Emb
▶ MMM4277	3M	respirador de gases	10un

Respirador tipo concha

Respirador universal com formato de concha produzida em fibras sintéticas. Filtra partículas de pó. Com um aro metálico para ser mais fácil adaptar ao nariz e dois elásticos para ajustar às orelhas.



cod. 5901005

Código	Descrição	Emb
▶ 5901005	tipo concha em papel	50un

Tampões auditivos

Espuma hipoalérgica macia que proporciona um conforto máximo e exerce pouca pressão no ouvido. A superfície macia e resistente à sujidade, oferece melhores níveis de higiene, durabilidade e conforto. O desenho cónico adapta-se melhor à maioria dos canais auditivos.



cod. MMM11100

Código	Marca	Descrição	Emb
▶ MMM11100	3M	com cordão	100un



Protectores auditivos

Protectores auditivos para os ouvidos com flange tripla em silicone macio. Três flanges macias oferecem um ajuste melhor no canal auditivo do ouvido, para um selo mais apertado e melhor atenuação.



cod. VELSP12D



Código	Marca	Descrição	Emb
VELSP12D	PEREL	de silicone	100un

Protectores auditivos

Protecção versátil muito leve que proporciona um alto nível de comodidade ao utilizador. Tem um perfil baixo com uma profundidade interior generosa que facilita a combinação com outros equipamentos, permitindo que o ouvido descanse confortavelmente. Os anéis de vedação amplos e confortáveis estão cheios com uma combinação única de líquido e espuma que proporciona uma vedação óptima e baixa pressão de contacto. É ideal para uso em ambientes com ruído industrial moderado como oficinas, lojas de ferragens e gráficas.



cod. MMMH510A



Código	Marca	Descrição	Emb
MMMH510A	3M	Peltor	1un

Óculos de sobreposição

Eficazes e confortáveis, proporcionam um ajuste perfeito sobre qualquer tipo de óculos graduados. É bastante leve para uma maior comodidade. Com lentes em policarbonato sem revestimento.



cod. MMM51180000



Código	Marca	Descrição	Emb
MMM51180000	3M	OX1000	1un

Óculos

Com design moderno e elegante, estão disponíveis em 4 versões diferentes: Com lentes de acetato ou policarbonato, selados ou com ventilação directa. São adequados para diversas aplicações que requerem óculos de protecção versáteis e confortáveis.



cod. MMM2890



Código	Marca	Descrição	Emb
MMM2890	3M	de série	1un

Boné

Boné com pala, em polipropileno, 40 g/m², ideal para refeitórios e cozinhas.



cod. 6300102140

Código	Descrição	Cor	Emb
6300102140	com pala PP, 40g	<input type="checkbox"/>	100un

Touca

Protecção higiénica. Previne a queda de cabelo no ambiente de trabalho.



cod. MMM407

Código	Marca	Descrição	Cor	Emb
▶ MMM407	3M	tamanho universal	—	100un
6300102150	—	com pala PP, 40g	<input type="checkbox"/>	100un
6300102020	—	em TNT circular, 14g 55cm	<input type="checkbox"/>	100un



Bata de laboratório

100% fabricado em polipropileno. Com fecho.



cod. MMM4400

Código	Marca	Descrição	Cor	Emb
MMM4400	3M	bata de laboratório 4400	<input checked="" type="checkbox"/>	1un

Bata de polietileno

Bata em polipropileno spunbonded de 20 g/m², sem bolsos, com elásticos nas mangas.



cod. 6300501010

Código	Descrição	Cor	Emb
6300501010	plastificada com botão frente	<input type="checkbox"/>	10un

Bata de visitante

Bata em polietileno spunbonded de 20 g/m², sem bolsos, com elásticos nas mangas.



cod. 6300502031

Código	Descrição	Cor	Emb
6300502031	fecho fita atrás	<input type="checkbox"/>	10un

Fato de protecção

Fabricado em material altamente transpirável. Ideal para trabalhos com partículas potencialmente perigosas. Fecho duplo, com aba para maior segurança. Elástico na capucha, punhos, cintura e tornozelos para um ajuste cómodo.



cod. MMM4515BXL

Código	Marca	Descrição	Cor	Emb
MMM4515BXL	3M	4515, tamanho XL	<input checked="" type="checkbox"/>	1un

Fato de protecção

Com capuz, ideal para utilização em fábricas e hospitais para protecção de partículas potencialmente perigosas.



cod. 6306600

Código	Descrição	Cor	Emb
6306600	tamanho único	<input type="checkbox"/>	10un

Aventais

Aventais em polietileno, ideais para utilização em cozinhas, hospitais entre outros.



cod. 6300601036

Código	Descrição	Cor	Emb
6306500	em polietileno	<input type="checkbox"/>	100un
▶6300601036	em polietileno, 25mic, 76x120cm	<input type="checkbox"/>	100un



Cobre sapatos

Protecção para os sapatos em plástico descartáveis. Material: CPE polietileno antiderrapante. Maior resistência ao rasgo.

Tamanho: 17x41cm. Recomendado para a indústria alimentar, farmacêutica, hospitais, veterinários, laboratórios, entre outros.



cod. 6300901010

Código	Descrição	Cor	Emb
6300901010	em polietileno - 17x41cm		100un

Tapete para protecção

Superfície protectora para solos, fabricado em PVC. Resistente e cómodo de pisar, para proteger o desgaste que sofre o soalho, devido à fricção das rodas da cadeira. Isola da humidade e do frio. Ideal para solos de madeira, azulejos, plástico, etc. Espessura 2,5mm.



cod. 5901001

Código	Descrição	Dimensões	Cor	Emb
5901001	para solo liso	914x1219mm		1un

Luvax menage

Flexíveis, performance máxima à abrasão, impermeável e resistentes ao calor. Para limpeza. Manipulação de alimentos. Bricolage.



cod. 6841007

Código	Descrição	Emb
▶ 6841007	tamanho grande	12un
6841006	tamanho médio	12un
6841005	tamanho pequeno	12un

Luvax nylon

Ideais para utilização geral, manipulação e montagem de peças pequenas, manuseamento de componentes, indústria electrónica, trabalhos mecânicos ligeiros.



cod. 6845071PG10

Código	Descrição	Cor	Emb
6845071PG10	tamanho 10 (XXL)		1un

Luvax latex

Confortáveis e oferecem uma boa barreira de protecção. Poderão causar alguma sensibilidade aos utilizadores.



cod. 6841001

Código	Descrição	Tamanho	Emb
6841004	super finas, com pó	S	100un
▶ 6841001	super finas, com pó	M	100un
6841014	super finas, com pó	L	100un
6841029	super finas, sem pó	S	100un
6841030	super finas, sem pó	M	100un
6841031	super finas, sem pó	L	100un



Luvas nitrilo

Luvas descartáveis flexíveis, feitas de borracha sintética. Oferecem uma excelente resistência ao desgaste e aos produtos corrosivos. Boa opção para quem é alérgico às luvas de latex. Baixa resistência ao atrito.



cod. 6841019

Código	Descrição	Cor	Emb
▶ 6841019	sem pó, tamanho M	●	100un
6841018	sem pó, tamanho S	●	100un
6841017	super finas, tamanho L	—	100un
6841016	super finas, tamanho M	—	100un
6841015	super finas, tamanho S	—	100un

Luvas palhaço

Tamanho único de polietileno. Ideal para indústria alimentar, laboratórios, veterinários, indústria farmacêutica, hospitais.



cod. 6841008

Código	Descrição	Emb
6841008	tamanho único	100un

Luvas vinil

Confortáveis e oferecem uma boa barreira de protecção. Poderão causar alguma sensibilidade aos utilizadores.



cod. 6841002

Código	Descrição	Tamanho	Emb
6841003	super finas, com pó	S	100un
▶ 6841002	super finas, com pó	M	100un
6841009	super finas, com pó	L	100un
6841032	super finas, sem pó	S	100un
6841033	super finas, sem pó	M	100un
6841034	super finas, sem pó	L	100un

Manga protecção

Fabricado com material anti salpicos e partículas. 40cm de protecção que cobrem do pulso ao topo do braço.



cod. MMM444

Código	Marca	Descrição	Cor	Emb
6301700	—	com elásticos	<input type="checkbox"/>	100un
▶ MMM444	3M	com punho elástico	<input type="checkbox"/>	100un

Chinelos

Chinelos em polipropileno ideais para hospitais, clínicas, lares, centros de estética entre outros.



cod. 6301702030

Código	Descrição	Cor	Emb
6301702010	formato aberto, 40g	<input type="checkbox"/>	50un
▶ 6301702030	sola rígida anti-derrapante, formato aberto, 80g	<input type="checkbox"/>	25un
6301702040	sola rígida anti-derrapante, formato fechado, 80g	<input type="checkbox"/>	25un

Babete

Babete plástico ideal para hospitais, clínicas, lares centros de dia, entre outros.



cod. 6301500

Código	Descrição	Emb
6301500	adulto, com bolsa plástico	500un



Lençol TNT

Lençol dupla face plastificado / TNT 20g e 40g. Lençóis com elásticos para fácil ajuste, resistentes e com uma face impermeável e outra absorvente.



cod. 6301002060

Código	Descrição	Dimensões	Emb
▶ 6301002060	ajustável, 40g	80x210cm	1un
6301002025	não ajustável, 20g	80x200cm	5un
6301005140	plastificado ajustável, 40g	95x220cm	1un

Rolo de papel marquesa

Indicado para SPA's, centros de estética, hotéis, entre outros, evitando o contacto directo com a marquesa.



cod. 6551004

Código	Marca	Descrição	Dimensões	Emb
6551003	—	crepado	50cmx100mts	2un
▶ 6551004	—	papel, folha simples	50cmx100mts	3un
6551002	—	TNT	50cmx100mts	4un
6551011	—	1 folha	50cmx50mts	3un
655605382	TORK	1 folha gofrado	—	4un

Kit primeiros socorros Premium

Inclui: 1 adesivo hipoalergénico 5mtx1,25cm; 1 garrafa de álcool 70% 250ml; 2 garrafas de soro fisiológico 0,9% 100ml; 10 compressas gaze estéril 5x5cm; 1 compressa estéril 10x10cm (carteira de 5); 1 iodopodivona sol. dérmica 60ml; 3 ligaduras de gaze 5mtx5cm; 2 ligaduras gaze 5mtx7cm; 2 pares de luvas de protecção em látex (par); 2 pensos esterilizados pós operatório 6x9cm; 2 pensos esterilizados pós operatório 8x10cm; 10 pensos rápidos estéril; 1 pinça em plástico esterilizável; 1 tesoura; 1 mala.



cod. 191137615

Código	Descrição	Emb
191137615	kit primeiros socorros premium	1un

Kit primeiros socorros Standard

Inclui: 1 adesivo hipoalergénico 10mtx1,25cm; 1 garrafa de água Oxigenada 10% p/v F.P 250ml; 1 garrafa de álcool 70% 250 ml; 1 embalagem de algodão hidrófilo 50g; 1 compressa gaze estéril 5x5cm; 1 compressa estéril 10x10cm (carteira de 5); 1 ligadura de gaze 5mx5cm; 1 par de luvas de protecção em látex (par); 1 penso estéril pós operatório 8x10cm; 5 pensos rápidos estéril; 1 pinça em plástico esterilizável; 1 tesoura; 1 mala.



cod. 191137616

Código	Descrição	Emb
191137616	kit primeiros socorros standard	1un



Caixa primeiros socorros

Caixa de primeiros socorros de metal, com uma prateleira e fechadura.



cod. 19137611



Código	Descrição	Emb
19137611	caixa metálica vazia, 316x360x100mm	1un

Adesivo hipoalergénico

Altamente permeável ao ar, muito macio e com excelente tolerância cutânea. Adapta-se perfeitamente à pele e aos relevos anatómicos do corpo e assegura uma grande permeabilidade à humidade. A massa adesiva não é sensível à água ou às secreções, conservando assim as suas propriedades iniciais de fixação, mesmo quando molhado.



cod. 191183507



Código	Descrição	Emb
191183507	10mts x 1,25cm	24un

Água oxigenada

Antisséptico com volume de 10%. Ideal para limpeza e tratamento de ferimentos.



cod. 191183508



Código	Descrição	Emb
191183508	10% p/v F.P, 250ml	12un

Álcool etílico

Antisséptico com volume de 70%. Ideal para limpeza e tratamento de ferimentos.



cod. 191183509



Código	Descrição	Emb
191183509	70%, 250ml	24un

Algodão hidrófilo

100% algodão hidrófilo, de acordo com a Farmacopeia Portuguesa.



cod. 191443001

Código	Descrição	Emb
191443001	algodão hidrófilo, 40g.	1un

Soro fisiológico

A solução estéril é normalmente usada para infusão intravenosa (devido à isotonicidade com relação ao sangue humano), lavagem de lentes de contacto, irrigação nasal, muitas vezes usada para limpar um novo piercing, além de utilizada na hidratação da pele. O soro possui propriedades de limpeza, capaz de diminuir a dilatação dos poros do rosto e nutrir a cútis. Também é um bom meio para armazenar um dente avulsionado (arrancado) até que possa ser re-implantado por um dentista.



cod. 191183510

Código	Descrição	Emb
191183510	0,9%, 100ml	1un



Iodopovidona

Desinfetante da pele.
Solução dérmica anti-séptica e bactericida.



cod. 191325043626



Código	Descrição	Emb
191325043626	solução aquosa 10%, 60ml	1un

Compressas

Para limpeza e cobertura de feridas,
absorção de fluidos, etc.
100% algodão, 17 fios/cm², de
acordo com a Farmacopeia Europeia
e EN 14079. Peso aprox.: 23g/m².
Fio detectável aos RX, com aprox.
60% sulfato de bário. Bactericida.



cod. 191473022



Código	Descrição	Emb
191482019	esterilizada, 10x10cm	5un
▶191473022	gaze esterilizada, 5x5cm	120un

Ligadura gaze

Ligaduras de gaze sem ourelas.
100% algodão, 17 fios/cm² de acordo
com a Farmacopeia Europeia
e EN 14079. Peso aprox.: 23g/m².



cod. 191406001



Código	Descrição	Emb
▶191406001	5cmx5mts	10un
191406002	7cmx5mts	10un

Penso esterilizado

Para o tratamento da pele lesionada
e ainda feridas com exsudado baixo.
Micro compressa anti-aderente
e absorvente. Extensível,
hipoalergénico, permeável ao vapor
e ao ar mas totalmente à prova
de água.



cod. 191183022



Código	Descrição	Emb
191183022	pós operatório 8x10cm	50un

Penso rápido

Penso rápido em polietileno EE.
Para protecção da ferida e da
pele lesionada. Penso extensível,
hipoalergénico, e à prova de água.



cod. 191183034



Código	Descrição	Emb
191183034	cor carne - EE	100un

Pinça em plástico

Pinça em plástico esterilizável,
70% polipropileno e 30% fibra de
vidro. Esterilizáveis por calor húmido/
vapor, radiação ou gás (óxido de
etileno). 13cm.

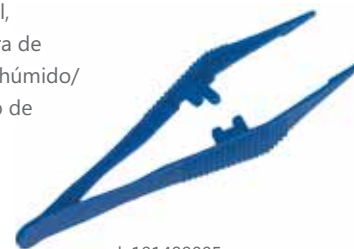

cod. 191489005



Código	Descrição	Emb
191489005	pinça esterilizável	35un

Tesoura

Tesoura universal 19cm. 70% polipropileno e 30% fibra de vidro.
Esterilizáveis por calor húmido/ vapor, radiação ou gás (óxido de
etileno).



cod. 191168009



Código	Descrição	Emb
191168009	universal, 19cm	12un



Rolo de alumínio

Para utilização em cabeleireiros.
Ideal para coloração de cabelos entre outras utilizações.



Código	Descrição	Emb
66212400	12cm, 400gr, Ø58mm, mandril 32mm	35un

cod. 66212400

Mesa muda fraldas

Superfície extralisa e eliminação de cantos vivos para redução de riscos ao bebé. Proporciona força e segurança para crianças de até 22,7kg. Compartimento embutido para armazenamento de forro descartável. Protecção antimicrobiana que previne o aparecimento de manchas e odores causados por bactérias.



Código	Marca	Descrição	Emb
RUBFG781888		horizontal	1un
RUBFG781988LPLAT		vertical	1un

cod. RUBFG781888

Cadeira bebé

Protecção antimicrobiana que previne o crescimento de bactérias que causam odores e manchas. Design moderno, durável e fácil de limpar. Ajuda a manter as áreas de refeições limpas. Alça moldada para fácil manuseamento. Rodas e bandeja são vendidas separadamente.



Código	Marca	Descrição	Cor	Emb
RUBR050836		60x60x76cm com pés (não inclui bandeja)		1un

cod. RUBR050836

Barreira de segurança

Para utilização em espaço interiores. Totalmente aberto permite bloquear até 4m. Permite fixação.



Código	Marca	Descrição	Cor	Emb
RUBFG9S1100		barreira segurança móvel		1un

cod. RUBFG9S1100



Corrente de sinalização

Corrente de sinalização para bloqueio de passagem e indicação de perigo.

PEREL
TOOLS



Código	Marca	Descrição	Cor	Emb
VEL1186-10	PEREL	6mmx10mts		1un

cod. VEL1186-10

Cone de sinalização

Cone de sinalização para indicar perigo.

PEREL
TOOLS



Código	Marca	Descrição	Cor	Emb
VEL1190-50	PEREL	50cm		1un

cod. VEL1190-50

Poste de sinalização

Baias de sinalização para bloqueio de passagem.

PEREL
TOOLS



Código	Marca	Descrição	Cor	Emb
VELSCP90	PEREL	plástico		2un

cod. VELSCP90

Fita de sinalização

Fita de sinalização para bloqueio de passagem e indicação de perigo.

PEREL
TOOLS



Código	Marca	Descrição	Cor	Emb
VEL1187-100	PEREL	rolo 100mts		1un

cod. VEL1187-100



Sinalização de estacionamento

Com superfície adesiva para fácil fixação.
Dimensões: 32,5x20x4cm.



cod. VELTL75010

Código	Marca	Descrição	Cor	Emb
VELTL75010		com protecção de espuma		1un

Guia de estacionamento

Com superfície adesiva para fácil fixação ao piso.
Dimensões: 40x26x6,5cm



cod. VELTL75008

Código	Marca	Descrição	Cor	Emb
VELTL75008		com adesivo		1un

Fita anti-deslizante

Fita anti-derrapante em preto. Feita com areia de silicone refinado e materiais especiais anti-derrapantes. Alta aderência instantânea. À prova de água. Alta estabilidade e durabilidade. Rápido e fácil de usar.



cod. VELDTAS2

Código	Marca	Descrição	Cor	Emb
VELDTAS2		20mmx5mts		1un

Soluções ergonómicas para o posto de trabalho

Apoio de pés - Balanço provocado pelo movimento dos pés que ajuda a proporcionar uma boa circulação. Base circular dupla com sistema único de anti-deslizamento que evita qualquer movimento não desejado.

Almofada lombar - Corrige a posição da coluna. Proporciona conforto e se adapta à curvatura normal da coluna.

Apoio de pulso em gel - Descanso para pulsos ergonómico. Evitam todo o tipo de pressões. Fabricado em gel, fácil de limpar bastando passar com um pano humedecido.



cod. 9183101

Código	Marca	Descrição	Emb
▶8023901		apoio pés, Smart Rocker	1un
56436149		apoio pés ajustável	1un
8037601		almofada lombar profissional	1un
▶9183101		apoio de pulso para teclado, azul	1un
9183201		apoio de pulso para teclado, preto	1un



cod. 8023901



Manutenção e Higiene

Água destilada	387
Amaciador	386
Ambientadores	387
Baldes	393
Caixas de cartão	402
Caixotes de lixo	396
Carros de carga	406
Carros de limpeza e serviço	394
Ceras	384
Cinzeiros	399
Contentores e Tampas	397
Creme de limpeza	385
Desinfectantes	385
Desumificador	388
Detergentes	382
Dispensador de papel	392
Dispensador de toalhas	391
Escadotes	406
Esfregões e panos	392
Esfregonas	393
Filme estirável	404
Fios	405
Fitas adesivas	403
Gel de banho	388
Gel sanitário	385
Lixívia	386
Massa de limpeza	387
Mopas	394
Papel higiénico	391
Papeleiras	396
Produtos para limpeza técnica	400
Saboneteiras	389
Sabonetes	388
Sacos	401
Secadores de mãos	389
Toalhas e rolos de mãos	390
Vassouras e pás	392



Manutenção e Higiene



Guia de ícons Manutenção e Higiene

Tipo de ícons



uso industrial



uso doméstico

Detergente lava tudo multiusos

Lava tudo multiusos. Para uma secagem rápida e um fresco e agradável perfume floral e fresco.

CleanSpot

esfregona pág.393
balde pág.393



cod. 6831156



Detergente lava tudo multiusos

Detergente multi-usos perfumado para todo o tipo de superfícies.

CleanSpot



cod. 6831158



Código	Marca	Descrição	Capacidade	Emb
6831155	CleanSpot	limão	1,5L	1un
▶6831156	CleanSpot	floral	1,5L	1un
6831166	CleanSpot	amoniacal pinho	2L	1un

Código	Marca	Descrição	Capacidade	Emb
6831157	CleanSpot	floral	5L	1un
▶6831158	CleanSpot	limão	5L	1un
6831161	CleanSpot	lavanda	5L	1un

Detergente limpa vidros

Detergente para limpar e abrillantar vidros e superfícies vidradas. Proporcionando um brilho perfeito.

CleanSpot

panos pág.392



cod. 6831073



cod. 6831172



Código	Marca	Descrição	Capacidade	Emb
6831172	CleanSpot	spray, pistola	500ml	1un
6831073	CleanSpot	spray, pistola	5L	1un

Detergente loiça manual

Detergente líquido para lavagem manual de loiça. Possui excelentes propriedades desengordurantes. Não irrita a pele.

CleanSpot

esfregão pág.392



cod. 6831100



Código	Marca	Descrição	Capacidade	Emb
6831100	CleanSpot	limão	1L	1un



Detergente loiça manual e máquinas

Detergente líquido para lavagem de loiça. Possui excelentes propriedades desengordurantes. Não irrita a pele.

CleanSpot



cod. 6831101



Código	Marca	Descrição	Capacidade	Emb
6831101	CleanSpot	manual, limão	5L	1un
6831102	CleanSpot	manual, germicida	5L	1un
6831106	CleanSpot	manual, concentrado	5L	1un
6831103	CleanSpot	líquido máquina	5L	1un

Detergente desengordurante

Com grande capacidade desengordurante com elevada alcalinidade.

CleanSpot



cod. 6831105



Código	Marca	Descrição	Capacidade	Emb
6831105	CleanSpot	para cozinha	5L	1un

Detergente abrilhantador

Ideal para aplicar na lavagem de loiça em máquinas automáticas. Proporciona uma secagem rápida e confere à loiça um elevado brilho. Elimina as manchas de escorrimento. O seu carácter ácido actua contra eventuais depósitos calcários, tanto na loiça como na caldeira de enxaguamento. Biodegradável.

CleanSpot



cod. 6831104



Código	Marca	Descrição	Capacidade	Emb
6831104	CleanSpot	abrilhantador	5L	1un

Secante abrilhantador

Ideal para aplicar na lavagem de loiças em máquinas automáticas. Confere à loiça um elevado brilho. Elimina as manchas de escorrimento. O seu carácter ácido actua contra eventuais depósitos calcários, tanto na loiça como na caldeira de enxaguamento. Biodegradável.

CleanSpot



cod. 6831077



Código	Marca	Descrição	Capacidade	Emb
6831077	CleanSpot	para máquina	5L	1un

Detergente desinfetante

Detergente desinfetante para limpar todo o tipo de superfícies laváveis (azulejos, pavimentos, WC). Proporciona um agradável aroma.

CleanSpot



cod. 6831160



Código	Marca	Descrição	Capacidade	Emb
6831159	CleanSpot	áreas processamento	5L	1un
6831160	CleanSpot	alcalino LXP	5L	1un
6831170	CleanSpot	bio-alcool, pavimentos	5L	1un
6831058	mistelin	maça DDC-V	5L	1un



Detergente limpa madeiras

Produto especialmente desenvolvido como lava-tudo para limpar e perfumar madeiras.

CleanSpot



cod. 6831173



Código	Marca	Descrição	Capacidade	Emb
6831173	CleanSpot	para madeiras	5L	1un

Cera para madeiras

Cera acrílica autobrilhante para madeira, á base de polimeros acrílicos de ligação metálica. Concebida para dar um brilho excepcional, duradouro e resistente à madeira, parquet e cortiça.

CleanSpot



cod. 6831076



Código	Marca	Descrição	Capacidade	Emb
6831076	CleanSpot	amarela	5L	1un

Cera vinil

Cera desenvolvida para polir pavimentos vinílicos, proporcionando brilho e protecção às superfícies. Fácil aplicação e com efeito duradouro.

CleanSpot



cod. 6831075



Código	Marca	Descrição	Capacidade	Emb
6831075	CleanSpot	vinilica	5L	1un

Detergente limpeza carteiras e secretárias

Produto especialmente desenvolvido para o ensino. Ideal para lavar e desinfectar carteiras e secretárias.

CleanSpot



cod. 6831175



Código	Marca	Descrição	Capacidade	Emb
6831175	CleanSpot	secretárias	5L	1un

Desengordurante pavimentos

Com grande capacidade desengordurante com elevada alcalinidade e baixa formação de espuma. Não deve ser utilizado em pisos sensíveis.

CleanSpot



Código	Marca	Descrição	Capacidade	Emb
6831165	CleanSpot	multiusos	500ml	1un
6831169	CleanSpot	pavimentos	5L	1un
6831074	CleanSpot	lavadoras automáticas	5L	1un



cod. 6831169



Desinfectante

Produto de alto poder desinfectante. Proporciona uma desinfecção profunda, eliminando os maus odores e destruindo as bactérias.



cod. 6831013

Código	Marca	Descrição	Capacidade	Emb
6491014	mistolin	para mãos, com doseador	500ml	1un
6491015	mistolin	para mãos	5L	1un
6831013	CleanSpot	higienizante anti-séptico para mãos	5L	1un
6491012	mistolin	spray para superfícies	750ml	1un
▶ 6491013	Pirell	com atomizador	60ml	1un
6491020	Pirell	toalhetes	100un	1un



Suporte para desinfectante

Fácil e prático de instalar. Ideal para locais públicos.



cod. 6491022

Código	Marca	Descrição	Emb
6491022	mistolin	de parede para 500ml	1un

Desinfectante para sanitários

Produto de alto poder desinfectante. Proporciona uma desinfecção profunda, eliminando os maus odores e destruindo as bactérias. Indicado especialmente para casas de banho.



cod. 6831063

Código	Marca	Descrição	Capacidade	Emb
▶ 6831063	mistolin	cubos para urinol (balde)	650g	1un
649420302	mistolin	S2 - tampos de sanita	500ml	8un

Gel sanitário

Desenvolvido para a limpeza de sanitários, onde possa existir manchas de calcário, sabão e ferrugem. Alia à sua poderosa acção um agradável aroma que deixará a sua casa de banho perfumada.



conjunto sanitário pág.386



cod. 6831167



Código	Marca	Descrição	Capacidade	Emb
6831167	CleanSpot	gel sanitário	750ml	1un

Creme limpeza para loiças sanitárias

Creme de limpeza de loiças sanitárias para aplicar em toda a casa de banho. Remove toda a sujidade sem riscar.



cod. 6831174



Código	Marca	Descrição	Capacidade	Emb
6831174	CleanSpot	loiças sanitárias	5L	1un



Manutenção e Higiene

Desincrustante sanitário

Desincrustante fortemente ácido, para sanitários. Com uma fragância fresca. Desinfeta, desodoriza e remove tártaro e outras incrustações.

CleanSpot



cod. 6831164



Código	Marca	Descrição	Capacidade	Emb
6831164	CleanSpot	desincrustante	500ml	1un

Conjunto sanitário

Em plástico rígido. Ideal para casas de banho de grande rotação.

cod. 6861021



Código	Marca	Descrição	Emb
6861021	Arrixaca	copo+piaçaba	1un

Tapete desinfectante

Ideal para higiene de urinóis.

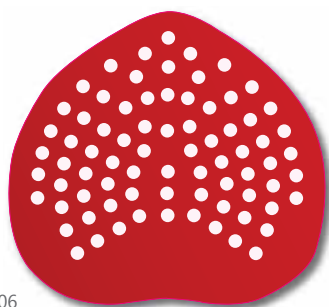

cod. 6491006



Código	Descrição	Emb
6491006	para urinol	1un

Detergente amaciador

Amaciador para a roupa suave. Especialmente desenvolvido para utilização em lavandarias, casa, hotéis entre outros.

CleanSpot



cod. 6832002



Código	Marca	Descrição	Capacidade	Emb
6832002	CleanSpot	para roupa, rosa	5L	1un

Detergente para roupa

Detergente para lavagem de roupa à máquina. Especialmente desenvolvido para utilização em lavandarias, casa, hotéis entre outros



cod. 6831107



Código	Descrição	Capacidade	Emb
6831107	para máquina, pó	20kg	1un

Lixívia

Produto de alto poder desinfectante. Proporciona uma desinfecção profunda, eliminando os maus odores e destruindo as bactérias. Indicado especialmente para casas de banho, cozinhas, pavimentos e limpeza em geral.

mistolin



cod. 6832002



Código	Marca	Descrição	Capacidade	Emb
6832002	mistolin	sólida, frasco	300pastilhas	1un



Massa de limpeza

Massa com micropartículas e auxiliares de remoção de sujidades difíceis.

Recomendado para limpeza de mãos com sujidades de gorduras, óleos minerais, fuligem, em oficinas, estações de serviço, garagens, entre outros.

CleanSpot



cod. 6831168

Código	Marca	Descrição	Capacidade	Emb
6831168	CleanSpot	para mãos, com abrasivo	5kg	1un

Água destilada

Ideal para utilizar em baterias de automóveis e nos ferros a vapor.



cod. 6871002



Código	Capacidade	Emb
6871002	5L	1un

Spray ambientador

Fragrância única que refresca instantaneamente.

Uma explosão de sensações.



cod. 6866054

Código	Marca	Descrição	Capacidade	Emb
▶6866054	Insette	citrus	300ml	1un
6866052	Insette	lavender	300ml	1un
6866055	Insette	natural breeze	300ml	1un
6866057	Insette	p. pourri	300ml	1un

Recargas para ambientador

Ideal para escritórios, comércio entre outros.



cod. 6861042

Código	Marca	Descrição	Capacidade	Emb
686236050	TORK	A1 - aerosol limão	75ml	12un
686236056	TORK	A1 - fruta, limão,floral	75ml	12un
6861044	Puresse	floral	300ml	1un
6861054	Puresse	forest	300ml	1un
▶6861042	Puresse	limão	300ml	1un

Dispensador ambientador

Em plástico rígido. Fácil de instalar e utilizar.



cod. 686562000



cod. 6861040

Código	Marca	Descrição	Emb
6861040	—	DC321	1un
6861041	Puresse	digital	1un
▶686562000	TORK	A1	1un



Manutenção e Higiene



Desumificador

Desliga-se automaticamente se o tanque estiver cheio, com indicador LED.

Capacidade do desumificador: 600ml/day (25°C 85% RH).

Relação sinal/ruído: 40dB. Alimentação: 230 VAC 50 Hz.

Consumo: 60 W. Capacidade do tanque de água: 1,5L.



cod. VELTC77001

Código	Marca	Dimensões	Capacidade	Emb
VELTC77001		215x310x160mm	1,5L	1un

Gel de banho

Gel para o corpo muito suave.

O produto foi especialmente formulado para o usar em casas de banho, ginásios, hotéis, centros sociais, infantários entre outros.

CleanSpot



cod. 6831091



Código	Marca	Descrição	Capacidade	Emb
▶6831091	CleanSpot	cremoso	1L	1un
6831090	CleanSpot	morango	1L	1un
6831092	CleanSpot	cremoso (Dove)	5L	1un

Sabonete mãos espuma

Proporciona uma espuma rápida, que é fácil de limpar e exanguar, permitindo uma lavagem das mãos eficaz e agradável. Ideal para ser utilizado em casas de banho com um elevado tráfego, devido à sua elevada capacidade.



cod. 683520501

saboneteira pág.389

Código	Marca	Descrição	Capacidade	Emb
▶683520501		S4 - 2500 serviços	1L	6un
683420501		S1 - 1000 serviços	1L	6un

Sabonete mãos

Permite limpar suave e cuidadosamente as mãos, até as mais sensíveis, deixando-as hidratadas e com um agradável odor.



cod. 6831009



Código	Marca	Descrição	Capacidade	Emb
▶6831009	CleanSpot	branco pérola	500ml	1un
6831010	CleanSpot	marinho	500ml	1un
683420502		S2 - 475 serviços	500ml	8un

Sabonete mãos

Permite limpar suave e cuidadosamente as mãos, até as mais sensíveis.

Deixando-as hidratadas e com um agradável odor.

CleanSpot



cod. 6831011

Código	Marca	Descrição	Capacidade	Emb
6831012	CleanSpot	pérola azul	5L	1un
6831014	CleanSpot	pérola rosa	5L	1un
▶6831011	CleanSpot	branco pérola	5L	1un



Sabonete uso clínico

Sabonete destinado a pessoas que precisam de lavar as mãos com frequência, como o pessoal médico de hospitais, dentistas, etc. Muito suave, cremoso e espumoso; dermatologicamente testado. O sabonete líquido extra suave não perfumado Tork Premium não possui aromatizantes nem corantes artificiais.



cod. 683420701

Código	Marca	Descrição	Emb
683420701		S1 - 100 serviços	6un

Sabonete corpo e cabelo

Sabonete de uso geral para corpo e cabelo. Inclui uma fórmula suave que garante o cuidado da pele e cabelo. Idela para lares, infantários, entre outros.



cod. 683420602



Código	Marca	Descrição	Capacidade	Emb
683420602		S2 - 475 serviços	500ml	8un

Saboneteira espuma

Sistema de alta capacidade, 2500 doses. Fácil manuseamento. Recarga efectuada em segundos. Indicadores de luz LED para a recarga do consumível e pilhas. Mesmos consumíveis para S4 e S4 Sensor. Evita o excesso de utilização.



cod. 682561508

Código	Marca	Descrição	Cor	Emb
▶682561508		S4, 1L	<input checked="" type="radio"/> 0 <input checked="" type="radio"/> 8	1un
682561600		S4 Sensor, 1L	<input type="radio"/>	1un
6821026	—	plástico (PW-830), 700ml	<input type="radio"/>	1un

Saboneteira

Fácil de utilizar, leve e com sistema de chave. Indicada para sabonetes líquidos



cod. 682561000

Código	Marca	Descrição	Cor	Emb
▶682561000		S1, 500ml	<input type="radio"/>	1un
682560000		S1, 1L	<input type="radio"/>	1un
6821023	—	plástica (PW-9102), 2x400ml	—	1un
6821024	—	plástica (PW-5038), 800ml	—	1un
6821025	—	plástica (PW-1401), 1200ml	—	1un

Secador de mãos eléctrico

Secador de mãos em inox. Fácil de instalar e utilizar.



cod. 6821105

Código	Descrição	Dimensões	Emb
▶6821105	com botão, 2300W (PW-520A)	298x265x243mm	1un
6821104	com sensor, 2500W (PW-250)	270x240x200mm	1un



Manutenção e Higiene

Secador de mãos eléctrico Xlerator

Primeiro secador ecológico de alta velocidade. Tecnologia de baixo consumo patenteada. Três vezes mais rápido, seca as mãos em 10 segundos. Velocidade do ar: >400Km/h. Utiliza 80% menos energia, reduz em 300% as emissões de CO2. Poupança de 95% de custo de papel. Sem manutenção. Sem botões, totalmente higiénico. Sensor óptico, sem contacto físico.

Código	Marca	Descrição	Cor	Emb
6821100		XL-BWV	<input type="checkbox"/>	1un
6821102		XL-CV - liga metal cromado	<input type="checkbox"/>	1un
6821103		XL-GRV - liga metal	<input type="checkbox"/>	1un
6821101		XL-SBV - aço inoxidável	<input type="checkbox"/>	1un



cod. 6821100



Nota: pode personalizar o seu equipamento

Toalhas de mão zig-zag

Indispensáveis para uma limpeza de mãos prática, económica e eficaz. A textura especial conseguida pela colagem das duas folhas através da união de pequenos pontos, aumenta a espessura da toalha, tornando-a mais absorvente e macia.

Código	Marca	Descrição	Cor	Emb
6521014		23x21cm	<input type="checkbox"/>	3000un
6521016		25x20cm	<input type="checkbox"/>	3000un
6521018		24x23cm, 1 folha reciclado	<input type="checkbox"/>	4000un
6521019		21x23cm, 1 folha reciclado	<input type="checkbox"/>	4000un
6521020		20x23cm, 2 folhas	<input type="checkbox"/>	4000un
6521021		20x20cm, 2 folhas pasta	<input type="checkbox"/>	4000un



dispensador toalhas de mão pág.391



cod. 6521014

Código	Marca	Descrição	Cor	Emb
652290163		23x25cm, H3 Advanced	<input type="checkbox"/>	3750un
652290190		23x23cm, H3 Advanced	<input type="checkbox"/>	3750un
65266413		23x22cm, H3 Neutral	<input type="checkbox"/>	3750un

Rolo toalhas de mão

Ideal para casas de banho movimentadas, como as das escolas e dos aeroportos. Grande capacidade o que torna a manutenção reduzida. Distribui uma toalha de cada vez: menos consumo e mais higiene.

Código	Marca	Descrição	Cor	Emb
6531020		20cmx60mts, espiral folha dupla	<input type="checkbox"/>	6un
6531021		20cmx150mts, espiral folha dupla	<input type="checkbox"/>	6un
653130081		23,5cmx119mts, W1 - folha tripla	<input checked="" type="checkbox"/>	2un
653290016		21cmx100mts, H1 Matic Premium	<input type="checkbox"/>	6un
653290059		21cmx280mts, H1 Matic Universal	<input type="checkbox"/>	6un
653290076		21cmx150mts, H1 Matic Advanced	<input type="checkbox"/>	6un
653473242		19,5cmx300mts, M4 Reflex	<input type="checkbox"/>	6un
653473382		26cmx117mts, W2	<input type="checkbox"/>	2un
653473391		33,5cmx151mts, M4 Reflex	<input checked="" type="checkbox"/>	6un
653473412		18cmx114mts, M4 Reflex	<input type="checkbox"/>	6un
653473468		33,5cm150,8mts, M4 Reflex - folha dupla	<input type="checkbox"/>	6un
653605067		20,5cmx120mts, M2	<input type="checkbox"/>	6un
653605472		24cmx400mts, W1 - folha dupla	<input type="checkbox"/>	2un



dispensador rolo toalhas de mão pág.391



cod. 653130081



cod. 653290016



Dispensador rolo toalhas de mão

Dispensadores de grande capacidade diminui o risco de faltas e a quantidade de recargas, mas quando é necessário efectuar a manutenção, é uma tarefa simples e rápida.

Código	Marca	Descrição	Cor	Emb
68255110		H1 Matic, com sensor	0 8	1un
▶ 682473133		M4 Reflex	●	1un
682473126		M4 Portatil Starter Kit, com rolo	○	1un
6811003		para rolo papel mini	○	1un
68240000		para toalha de mão	○	1un
682653000		W2, para toalha de mão	●	1un

▶ rolo toalhas de mão pág.390



cod. 682473133

Dispensador toalhas de mão zig-zag

Design perfeito e funcional com um toque moderno, que se adapta à maioria dos ambientes de casa de banho. Os dispensadores Tork Elevation para toalhas de mão dobradas em Z são o sistema tradicional para ambientes públicos.

Código	Marca	Descrição	Cor	Emb
▶ 68255310		Mini H3	0 8	1un
6823300		para toalhas zig-zag	○	1un

▶ toalhas mão zig-zag pág.390



cod. 682553100



Papel higiénico Jumbo

Papel higiénico jumbo de diferentes capacidades. Pasta suave de alta qualidade.

Código	Marca	Descrição	Emb
▶ 6501022		300mts, folha dupla	9un
6501023		90mts, tubo 60mm, folha dupla	18un
65030229		120mts, RenovaGreen, folha dupla	12un
65063111		90mts, RenovaGreen, folha dupla	12un
650605099		9cmx90mts, folha dupla	12un
6501021		230mts, tubo 76mm, folha dupla	9un
6501025		90mts, ecológico, folha dupla	12un
6501026		120mts, ecológico, folha dupla	12un

▶ dispensador papel higiénico pág.392



cod. 6501022

Papel higiénico

Papel higiénico de diferentes tamanhos. Pasta suave de alta qualidade.

Código	Marca	Descrição	Emb
65029283		16,5mts, RenovaGreen, folha dupla	24un
650605491		9,2cmx22,8mts, T4 - folha dupla	12un
650110253		9,7cmx170mts, T2 Mini Jumbo Suave, folha dupla	12un
650114273		19x11cm, T3-folha a folha, 7560un	30un
▶ 650127530		9,9cmx100mts, T6 Advanced	27un
650127540		9,9cmx135mts, T6 Advanced	27un

▶ dispensador papel higiénico pág.392



cod. 650127530

Código	Marca	Descrição	Emb
650472193		13,4x18cm, T8 SmartOne	12un
650472242		23,4cm, T8 SmartOne	6un
650605494		9,2cmx18,8mts, T4 - folha dupla	12un





Dispensador papel higiênico

Suporte de plástico, fácil de instalar e especialmente concebido para se integrar perfeitamente em qualquer tipo de decoração.

 dispensador papel higiênico pág.392



cod. 682472024

Código	Marca	Descrição	Cor	Emb
68255750		T6 - duplo	0 8	1un
68255600		T3 - folha a folha	0 8	1un
▶ 68247202		T8 SmartOne	22 24	1un
68247202		T8 SmartOne - mini duplo	7 8	1un
6821005		jumbo	0	1un
6821008		PW-5003 - jumbo	0	1un
6821011		PW-940T - jumbo	0	1un
68251000		275x270x118mm	0	1un

Esfregão para loiça

Para lavagem e manutenção de loiça.

 detergente loiça pág.382



cod. 6841011

Código	Marca	Descrição	Emb
6841013		esfregão inox, 20g	1un
▶ 6841011		esfregão para loiça	2un
6841010		salva unhas (block service)	3un
6841012		Scot Brite	2un

Panos

Diversos tipos de panos.

Para limpeza de pó, vidros, chão, copos e cozinhas.



cod. 6851002



cod. 6851007

Código	Marca	Descrição	Emb
6851006		para chão debruado - 65x60cm	12un
▶ 6851007		multiusos amarelo - 40x38cm	3un
68520351		microfibras - 40x38cm	12un
6851004		para copos - 70x50cm	12un
▶ 6851002		para pó flanela, laranja - 50x50cm	12un
6851002/UN		para pó flanela, laranja - 50x50cm	1un
6851003		para vidros, creme sarja - 70x50cm	12un
VELCPHN6112		micro-fibras para limpeza técnica	12un



Vassoura mecânica

Varre pó, detritos e mesmo resíduos molhados de vários tipos de pisos. Ideal para restaurantes. Perfil baixo para facilidade de manobra e limpeza sob móveis e utensílios.

Rodinhas de borracha macias adaptam-se a carpetes, pisos de vinil, madeira e outros. Limpa uma área de 15cm de largura.



cod. RUBFG421388BLA

Código	Marca	Descrição	Cor	Emb
▶ RUBFG421388BLA		dupla ação	●	1un
RUBFG421588BLA		sem escova	●	1un

Vassoura

Vassoura com pêlo curto e cabo.



cod. 6861007

Código	Marca	Descrição	Emb
▶ 6861007	Arrixaca	nylon despontada normal	1un
6861008	Arrixaca	nylon despontada super, pêlo macio	1un

Pá de lixo

Pá do lixo ergonômica. Plástico rígido.



cod. 6861015

Código	Marca	Descrição	Emb
6861014	DELFI	com cabo plástico	1un
▶ 6861015	DELFI	plástico	1un
RUBFG253100		Lobby Pro, sem tampa com cabo metal revestido	1un



Esfregona

Fibras absorventes para uma limpeza eficaz.
Com adaptador para cabo.



cod. 6861020

Código	Marca	Descrição	Emb
6861018	Arrixaca	algodão cru, 140g	1un
6861019	Arrixaca	algodão cru, 180g	1un
6861029	—	algodão cru, 250g	1un
6861025	Arrixaca	italiana, 180g	1un
6861020		tiras amarelo/azul	1un

Cabo de esfregona

Cabo para esfregona com rosca,
permite adicionar qualquer tipo
de esfregona.



cod. 6861034

Código	Marca	Descrição	Emb
6861032	Arrixaca	anodizado PLA com rosca, 1,50mts	1un
6861034	—	metálico com rosca, 1,20mts	1un
6861033		para esfregona tiras amarelo/azul	1un

Balde

Balde oval com espremedor para esfregona.



cod. 6861009

Código	Marca	Descrição	Emb
6861009	Arrixaca	oval com espremedor	1un

Conjunto de balde com prensa

Espremedor de alta eficiência. Construção de aço tubular
e plástico injetado. Testado para exceder 50.000 ciclos de uso,
enquanto a média de vida de outros espremedores é de 860 ciclos.
Rodas silenciosas que não deixam marcas.

Código	Marca	Descrição	Cor	Emb
▶RUBR014152		Combo Bravo, balde 25L		1un
RUBR014153		Combo Bravo, balde 25L		1un
RUBFG757788YEL		Combo WaveBrake, balde 25L		1un
RUBR015111		Sani Duo, carro+2 Baldes 18L		1un



cod. RUBR014152

Armação mopa

O recipiente de alta capacidade permite a limpeza de até 930m²,
reduzindo a necessidade de viagens para reabastecer o carro
de limpeza.

Código	Marca	Descrição	Emb
RUBR050669		40cm+recarga húmida 40cm	1un



cod. RUBR050669

Mopa

Franja em microfibra ou algodão branco para limpeza de chão.



cod. 6861023

Código	Marca	Descrição	Emb
▶6861023	Arrixaca	algodão, recarga 60cm	1un
RUBR050650		microfibra, recarga 40cm	1un

Armação mopa

Franja em algodão branco, prática e ergonômica.



cod. 6861022

Código	Marca	Descrição	Emb
6861022	Arrixaca	60cm+recarga 60cm	1un

Sinal chão molhado

Leves e versáteis, passam uma forte mensagem sobre segurança. Dobráveis para conveniente armazenamento ou transporte em carros de limpeza.



cod. RUBFG611200

Código	Marca	Descrição	Cor	Emb
1791001	—	em plástico		1un
▶RUBFG611200		em plástico, sinal 2 lados		1un
RUBFG611277		em plástico, sinal 2 lados		1un

Desentupidor

Ideal para utilização em casas de banho e pias.



cod. VEL1910-10

Código	Marca	Descrição	Emb
6861039	—	borracha	1un
▶VEL1910-10		Ø10mmx10mts	1un
VEL1910-1		Ø10mmx3mts	1un
VELNI04		com torçiometro incorporado	1un

Carro de limpeza

Fornecido com um saco amarelo de fecho (75L) para uma remoção fácil dos resíduos. Rodas fixas de 20,1cm e rodas giratórias de 10,2cm que não deixam marcas. Compartimento com fecho opcional (FG618100) para manter os produtos químicos de limpeza fora de alcance. A plataforma frontal tem capacidade para baldes duplos (R015111), um balde simples ou um contentor Brute de 121L (FG263200)



cod. RUB1805985

Código	Marca	Descrição	Cor	Emb
RUB1805985		com saco 116,8x55,2x97,5cm		1un

Carro de serviço para hotel

Inclui bolsa de vinil, pára-choques, porta-aspirador de pó vertical e prateleira sob a base.



Gabinete de amplo espaço e prateleira ajustável (opcional). Superfície lisa, produzida com polímeros coloridos (não é pintado) e por isso não descasca. Alças arredondadas ergonômicas são confortáveis e facilitam as manobras. Acessórios opcionais complementam a funcionalidade e produtividade. Rodas de 20,3cm de diâmetro que não marcam superfícies. Portas ou tampas podem ser adquiridas como opcionais.



cod. RUBFG619000

Código	Marca	Descrição	Cor	Emb
▶RUBFG619000		124,5x56x127cm		1un
RUBFG618900		152,4x56x127cm		1un



Carro de serviço Plegables X

Compacto, design leve e fácil de usar. Bolsa removível para fácil limpeza. Cor discreta que disfarça manchas e sujidade. Bolsa durável de vinil com retardador de chamas. Fitas coloridas permitem a classificação dos materiais para melhorar a organização e prevenir a contaminação cruzada. Estrutura robusta, de metal com pintura a pó suporta até 100Kg. Rodízios de alta qualidade, silenciosos que permitem um manuseio mais fácil. Os para-choques fornecem uma proteção adicional durante o transporte.



cod. RUB1871643

Código	Marca	Descrição	Cor	Emb
▶ RUB1871643		150L	●	1un
RUB1871644		300L	●	1un

Carro de serviço X-Tra

Construção de plástico torna o carro mais silencioso e mais fácil de limpar. Prateleiras moldadas não enferrujam, não amassam e não riscam. Alças propositadamente colocadas em ambas as laterais e o tamanho compacto facilita o manuseio. As rodas giratórias não deixam marcas no piso.



cod. RUBFG409400GRAY

Código	Marca	Descrição	Cor	Emb
RUB181456		103x51x96cm - 3 níveis	6 7	1un
▶ RUBFG409400GRAY		103x51x96cm com gaveta e armário	●	1un

Bolsa e Saco para carro de serviço de hotel

Bolsas super resistentes para utilização em carros de serviço e hotel.



cod. RUB1871645

Código	Marca	Descrição	Cor	Emb
▶ RUB1871645		para Plegables X, 150L	●	1un
RUB1871646		para Plegables X, 300L	●	1un
RUBFG619300		em vinil para carro serviço hotel	●	1un

Cabide

Ideal para armazenar roupas de forma organizada. Altura regulável.



cod. VELMP60

Código	Marca	Descrição	Emb
VELMP60		80x42x162cm	1un



Caixote lixo abertura de pressão

Caixotes de lixo em inox de diversas capacidades. Abertura pressão.



cod. 57158TH

Código	Descrição	Emb
57148TH	48L	1un
▶57158TH	58L	1un

Caixote lixo abertura sensor

Caixotes de lixo em inox de diversas capacidades. Abertura com sensor.



cod. 57142LB

Código	Descrição	Emb
5716LF	6L	1un
57112LF	12L	1un
57130LB	30L	1un
▶57142LB	42L	1un
57150LB	50L	1un

Papeleira rede metálica

Em rede metálica para uma maior resistência. Ideal para escritórios.



cod. SMD512

Código	Marca	Descrição	Cor	Emb
SMD512	smartd	265x285mm	1 2	1un

Papeleira basculante

A dupla abertura oculta o saco dos resíduos. Dispositivo interno para facilitar a mudança do saco. O ângulo de abertura amplo facilita o depósito dos desperdícios. Tampa com pinças que se levanta facilmente para esvaziar o conteúdo. Cantos arredondados e contornos lisos para uma limpeza fácil.



cod. RUBR000869

Código	Marca	Descrição	Cor	Emb
57136133		80L	●	1un
▶RUBR000869		12L	○	1un
RUBR000877		25L	○	1un
RUBR000881		50L	○	1un

Papeleira de plástico

Recarga intuitiva: manutenção mais simples. Design familiar e apelativo que se adapta a qualquer local.

Tampa opcional com fecho delicado uma solução higiénica e segura.



tampa para papeleira pág.398



cod. 571563000

Código	Marca	Descrição	Cor	Emb
5712034		15L	2 4	1un
▶571563000	TORK	B1 - 629x389x289mm	0 8	1un



Papeleira de aço com pedal

O pedal abre a tampa com auto-fecho sem necessidade de usar as mãos. Cesta de plástico rígido à prova de fugas. A tampa fecha-se e ajusta-se a uma junta moldada de plástico para um controlo máximo de odores e um accionamento silencioso. A pega permite uma fácil colocação.

Código	Marca	Descrição	Cor	Emb
RUBFGMST15SSPL		5L		1un
RUBFGMST35SSPL		12L		1un
RUBFGMST7SSGL		30L		1un
RUBFGMST15EPLWH		revestido, 5L		1un
▶RUBFGMST35EPLWH		revestido, 12L		1un
RUBFGMST7EGLWH		revestido, 30L		1un
RUBFR050509		tripla		1un
▶57136097	—	6L		1un



cod. 57136097



cod. RUBFGMST35EPLWH

Papeleira de aço

O design oculta o cesto do contentor para uma aparência limpa. Construção em aço contra incêndios. O anel da base em vinil não-corrosivo protege os pavimentos.

Código	Marca	Descrição	Cor	Emb
▶RUBFGWHB14E BK		Hide-A-Bag, 13L	BK SS	1un
▶RUBFGT1424SSPL		60L		1un
RUBFGT1414EPLWH		revestido, 60L		1un
RUBFGR1536SSSGL		EasyPush, 55L		1un
RUBFGR1530EGLBK		EasyPush, revestido, 45L		1un



cod. RUBFGT1424SSPL



cod. RUBFGWHB14EBK



Papeleira de cartão

Em cartão duplo microcanelado. Ideal para pequeno escritório ou casa.

Código	Marca	Descrição	Emb
▶REMWA03	REMEMBER	Black & White, 36x21x35cm	1un
REMWA17	REMEMBER	Colour Caro, 36x21x35cm	1un
REMWA12	REMEMBER	Old Trees, 36x21x35cm	1un
▶REMWA06	REMEMBER	Signale, 36x21x35cm	1un



cod. REMWA03



cod. REMWA06



Contentor sem tampa

Construção em plástico de classe profissional resistente aos choques e golpes. Tampa Semi-hermética cuja forma assegura um empilhamento estável. Cinzento, branco e amarelo cumprem com a norma USDA de equipamento para carnes e respeitam as directrizes HACCP. Certificação de acordo com a norma NSF nº2 (Cinzento, branco e amarelo apenas) e norma nº21 (Todas as cores). Certificação de acordo com a norma EN contacto com os alimentos em conformidade com LNE.

Código	Marca	Descrição	Cor	Emb
▶RUBFG263200 GRAY		121L redondo	WHT GRAY	1un
RUBFG395800GRAY		132,5L quadrado		1un
RUBFG261000 WHT		38L redondo	WHT GRAY	1un
RUBFG262000 WHT		76L redondo	WHT GRAY	1un

tampa para contentor pág.398



cod. RUBFG263200GRAY





Contentor com pedal

Tampa com rebordos para um fecho hermético que impede a saída dos odores. Cantos arredondados e curvas suaves para uma fácil limpeza e desinfecção. Plástico integral duro e resistente a perfurações. Não oxida nem se amolga, ou lasca.

Pedal silencioso e duradouro. Testes de reação ao fogo aprovados pela SNS.

Código	Marca	Descrição	Cor	Emb
RUBFG614300		30L	WHT BEIG	1un
RUBFG614400		45L	WHT BEIG	1un
RUBFG614500		60L	WHT BEIG	1un
▶ RUBFG614600		87L	WHT BEIG YEL RED	1un



cod. RUBFG614600WHT

Tampa para contentor com rodas

Tampas em plástico rígido de diferentes cores para incentivar a uma classificação eficaz dos resíduos.

Código	Marca	Descrição	Cor	Emb
RUBR002223		para contentor 110L-R002218	0 2 3	1un



cod. RUBR002223

Tampa para contentor

Estrutura 100% de polietileno de qualidade profissional. Não enferruja, lasca ou descasca e é resistente a marcas. Tampas robustas de engate rápido proporcionam um armazenamento seguro e empilhamento estável. As cores branco e cinza estão na lista USDA de produtos para uso com carnes e aves; e estão de acordo com as orientações HACCP.

Código	Marca	Descrição	Cor	Emb
RUBFG263100		para contentor 121L-FG263200	WHT GRAY	1un
RUBFG266400		para contentor 132,5L-FG395800	GRAY	1un
▶ RUBFG260900		para contentor 37,9L-FG261000	WHT GRAY	1un
RUBFG261960		para contentor 76L-FG262000	WHT BLA	1un

👉 contentor pág.397



cod. RUBFG260900WHT

Tampa para papeleira de plástico

Design perfeito e funcional com um toque moderno, que se adapta à maioria dos ambientes de casa de banho. Fácil de limpar e utilizar.

Código	Marca	Descrição	Cor	Emb
57120563		B1	0 8	1un

👉 papeleira pág.396



cod. 571205630



Contentor Slim Jim

O padrão do sector em termos de gestão dos resíduos que poupa espaço. Tamanho eficiente e forma concebida para caber em espaços mais apertados. A construção duradoura e toda em plástico é fácil de limpar. As versões com pega tornam mais fácil a elevação e o transporte. Os entalhes para fixação das mãos no fundo proporcionam uma pressão segura ao despejar.



cod. RUBFG354000GRAY

Código	Marca	Descrição	Cor	Emb
RUBFG354000GRAY		87L		1un
RUBFG354007		87L, sem tampa com canais ventilação		1un
RUBFG354060BLA		87L, sem tampa com canais ventilação		1un
RUBFG355188BLA		plataforma rolante polietileno		1un
RUB1901986		Step-On com pedal, 30L		1un

Tampa para contentor Slim Jim

Para utilização em contentores Slim Jim. São tampas preparadas para diferentes tipos de utilização. Ajudam na separação dos diferentes resíduos.



cod. RUBFG267360BLA

Código	Marca	Descrição	Cor	Emb
RUBFG267360BLA		basculante para FG3540/FG3541		1un
RUBFG269288GRN		para garrafas, FG3540/FG3541		1un
RUBFG270388BLUE		para papel, FG3540/FG3541		1un

Cinzeiros

Estrutura completamente metálica com um desenho esbelto e contemporâneo. Fechadura integrada, prende a tampa, irá impedir actos de vandalismo. Capacidade - 1800 pontas Dimensões: 42,7x108,7cm



cod. RUBFGR93400BK

Código	Marca	Descrição	Cor	Emb
RUBFGR93400BK		vertical Metropolitan		1un

Solvente de restauro

Spray de limpeza técnica. Ideal para restauro de borracha.



cod. AF-PCL100

Código	Marca	Descrição	Capacidade	Emb
AF-PCL100		Platencle-Solvente	100ml	1un

Spray de limpeza técnica

Ideal Isopropanol para uso de limpeza técnica por técnicos. Não deixa resíduos. Ideal para a limpeza de cabeças de leitura magnética/gravação.



cod. AF-ISO250

Código	Marca	Descrição	Capacidade	Emb
AF-ISO250		Isoclene-Isopropanol	250ml	1un

Reparação de CD's / DVD's

Remove riscos e imperfeições de CD's e DVD's.

CD's pág.208
DVD's pág.209



cod. VELCP4104

Código	Marca	Descrição	Emb
VELCP3301	VELLEMAN	reparação de discos	1un
▶VELCP4104	VELLEMAN	reparação de discos e limpeza de TFT's	1un
VELCPHN3102	VELLEMAN	lente de limpeza a seco	1un
VELCP3101	VELLEMAN	limpador de lentes laser	1un
AF-CDC025P	AF	lenços de limpeza CD's	25un
AF-CDL000	AF	CD de limpeza de leitores	1un

Limpeza de câmeras

Ideal para limpeza de lente e corpo de câmeras de vídeo.



Kit contém: 1 pincel de sopra; 1 líquido de limpeza; 1 pano de limpeza; 12 cotonetes; 50 papéis tissue.



cod. VELCPHN4207

Código	Marca	Descrição	Emb
VELCPHN4207	VELLEMAN	limpeza para câmeras fotográficas e de vídeo	1un

Limpeza de ecrãs

Ideal para limpeza de ecrãs e monitores.



cod. AF-SCS250

Código	Marca	Descrição	Capacidade	Emb
▶AF-SCS250	AF	spray antiestático	250ml	1un
AF-SCR100T	AF	lenços impregnados (tubo)	100un	1un
AF-SCR020	AF	lenços impregnados (saquetas duplas)	20un	1un

Limpeza geral

Projectado para a remoção segura de poeiras e contaminação por via aérea a partir de áreas delicadas ou inacessíveis de equipamentos eléctricos e electrónicos.



cod. AF-SPD300

Código	Marca	Descrição	Capacidade	Emb
AF-FCL300	AF	espuma anti-estática em spray	300ml	1un
AF-PCC100	AF	tubo lenços impregnados	100un	1un
AF-SDU200D	AF	spray ar comprimido	200ml	1un
AF-SDU400D	AF	spray ar comprimido	400ml	1un
▶AF-SPD300	AF	spray ar comprimido	300ml	1un
AA-AFS200	AF	spray limpeza e desengordurante	200ml	1un

Tina de limpeza por ultrasons

Para a limpeza de: jóias, dentaduras, óculos, cabeças de máquina de barbear, cabeças de impressão, etc.

Temporizador de 3 ~ 59 minutos.



cod. VELVTUSCT2

Código	Marca	Descrição	Capacidade	Emb
▶VELVTUSCT2	VELLEMAN	com temporizador	610ml	1un
VELVTUSCT3	VELLEMAN	com temporizador	2,6L	1un



Marcador corrector

Marcadores ideais para correções em vários tipos madeiras.

Código	Marca	Descrição	Emb
▶1301613	Artline	madeira, EK95 carvalho	1un
1301612	Artline	madeira, EK95 mogno	1un
1301611	Artline	madeira, EK95 nogueira	1un



cod. 1301613

Sacos do lixo

Sacos de lixo em plástico de alta qualidade. Diversas capacidades.

Código	Descrição	Capacidade	Cor	Emb
6701019	70x105cm, 25my, 10un	100L	○	1un
6701034	70x105cm, 25my, 100un	100L	○	1un
6701016	70x105cm, 22,5my c/fecho, 10un	100L	●	1un
6701042	70x105cm, 25my, 10un	100L	●	1un
6701010	70x105cm, 25my, 100un	100L	●	1un
6701040	80x120cm, 57,5my, 10kg	100L	●	1un
6701011	80x120cm, 80my c/fole, 50un	100L	●	1un
6701043	80x120cm, 80my c/fole, 10kg	100L	●	1un
6701079	80x120cm, 57,5my, 10kg	100L	●	1un
6701055	90x115cm, 30my, 10un	120L	●	1un
6701006	55x60cm, 18my c/ fecho, 15un	30L	○	1un
▶6701001	55x60cm, 18my c/ fecho, 15un	30L	●	1un
6701008	52x60cm, 18my, 20un	30L	●	1un
6701064	52x60cm, 50my, 10kg	30L	●	1un



caixotes do lixo pág.396



cod. 6701001



cod. 6701002

Código	Descrição	Capacidade	Cor	Emb
6701025	60x80cm, 23my, 10un	50L	○	1un
▶6701002	60x80cm, 23my c/ fecho, 10un	50L	●	1un
6701005	60x85cm, 23my c/ fecho, 10un	50L	○	1un
6701026	60x80cm, 23my c/ fecho, 10un	50L	●	1un
6701009	60x80cm, 23my, 10un	50L	●	1un
6701065	60x80cm, 50my, 10kg	50L	●	1un
6701027	80x120cm, 80my para resíduos tóxicos, 10kg	—	●	1un

Sacos plástico com alça

Sacos de alça plástico de alta qualidade. Ideal para transporte de artigos. Diversas tamanhos.

Código	Descrição	Cor	Emb
6701082	35x45cm, 5kg, 55 microns	○	1un
▶6701083	45x55cm, 5kg, 55 microns	○	1un



cod. 6701083

Sacos plástico cristal

Sacos de cristal para guardar todo o tipo de artigos. Muito resistentes e práticos. Vários tamanhos.

Código	Descrição	Emb
6701066	100x125cm, 70my, 10kg	1un
6701075	14x26cm, 2kg	1un
6701077	15x20cm, 5kg	1un
6701076	20x30cm, 5kg	1un
▶6701052	25x35cm, 5kg	1un
6701051	30x40cm, 5kg	1un
6701044	30x40cm, 30my, 5kg	1un
6701028	30x40cm, 70my, 5kg	1un
6701035	35x50cm, 1kg	1un



cod. 6701100

Código	Descrição	Emb
6701045	35x50cm, 50my, 10kg	1un
6701050	40x60cm, 10kg	1un
6701047	50x70cm, 5kg	1un
6701054	60x80cm, 5kg	1un
6701080	80x120cm, 100L, 57,5my, 10Kg	1un
▶6701100	20x30cm, rolo 500un	1un



Manutenção e Higiene

Sacos de celofane

Sacos de celofane transparente, para embalagem.

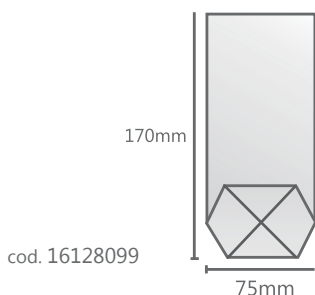

Código	Descrição	Emb
16128099	75x170mm	100un

Sacos de papel kraft

Sacos de papel kraft com asa torcida. Ideal para lojas.



Código	Descrição	Dimensões	Cor	Emb
▶67011227	asa retorcida	XL-54x15x49mm	Verde	1un
67011228	asa retorcida	XL-54x15x49mm	Vermelho	1un
6701029	para pão	32x18x7,2cm, 1000un	Marrom	1un

Papel kraft

Papel para embalar produtos. Papel de grande resistência.



Código	Marca	Descrição	Capacidade	Emb
1191002	—	98x140cm, maço 25kg	90g	1un
1191006	—	98x140cm, 125 folhas	64g	1un
▶1191004	—	98x140cm, 25 folhas	90g	1un
1191005	Renova	74x115cm	60g	500un

Caixa cartão duplo

Caixas de diversas dimensões, ideais para transporte e armazenamento de objetos frágeis e pesados. Resistente à compressão vertical.

▶ **fita pack** pág.403
▶ **dispensador fita adesiva** pág.404



Código	Descrição	Emb
2626	c/ tampa - 420x330x300mm, vol. 0,041m3	10un
▶2619	350x250x200mm, vol. 0,017m3	10un
2627	400x400x400mm, vol. 0,064m3	10un
2620	450x350x300mm, vol. 0,047m3	10un
2624	600x400x400mm, vol. 0,096m3	10un
2612	642x370x275mm, vol. 0,065m3	10un
2610	650x450x500mm, vol. 0,146m3	10un

Caixa cartão simples

Caixas de diversas dimensões, ideais para transporte e armazenamento de objetos.

▶ **fita pack** pág.403
▶ **dispensador fita adesiva** pág.404



Código	Descrição	Emb
2625	260x210x250mm, vol. 0,013m3	20un
2622	290x140x115mm, vol. 0,0046m3	20un
2621	c/ tampa - 306x226x197mm, vol. 0,014m3	25un
▶2614	350x250x200mm, vol. 0,017m3	20un
2623	410x410x500mm, vol. 0,084m3	20un
▶2613	485x285x225mm, vol. 0,031m3	20un
2629	517x182x330mm, vol. 0,031m3	20un
2611	600x400x300mm, vol. 0,072m3	20un
2617	c/ tampa - 375x320x285mm, vol. 0,034m3	10un

Caixa cartão para paleta

Ideal para protecção de euro paletes.

▶ **fita pack** pág.403
▶ **filme estirável** pág.404
▶ **desenrolador filme** pág.405



Código	Descrição	Emb
2615	1200x800x900mm, vol. 0,864m3	1un

Cartão canelado bobine

Cartão canelado em bobine, ideal para proteção de produtos frágeis.



Código	Descrição	Emb
1191102	100cmx60mts, +/- 25kg	1un
▶1191101	70cmx60mts, +/- 18kg	1un



Fita pack PPL

Fita adesiva para embalagem.
Grande resistência e flexibilidade.

dispensador fita adesiva pág.404



cod. SMD708

Código	Marca	Descrição	Cor	Emb
SMD725		50mmx66mts		6un
1561011		48mmx66mts		6un
SMD720		50mmx66mts - baixo ruído		6un
▶ SMD708		50mmx66mts		6un
SMD718		75mmx66mts		6un
SMD719		75mmx66mts		6un
1561010		48mmx66mts		6un
SMD721		50mmx66mts - baixo ruído		6un
SMD707		50mmx66mts		6un
156408901		50mmx66mts		6un
156408902		50mmx66mts		6un
1564026401		48mmx66mts		6un

Fita impressa

Fita informativa para embalagem.
Ideal para caixas com objectos frágeis.

cod. 15620097

FRÁGIL

Código	Descrição	Emb
15620097	50mmx66mts - Impressa "FRÁGIL"	1un

Fita krepp para pintura

Concebida para aplicações de uso geral, como ocultação, fixação, cintagem, embalagem. Fita adaptável, permitindo uma boa ocultação nos cantos.

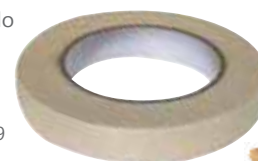

cod. VELDTM19

Código	Marca	Descrição	Emb
VELDTM19		19mmx50mts	1un
VELDTM19X5		19mmx50mts	5un
VELDTM30		30mmx50mts	1un

Fita tecido reparadora

Para operações gerais de manutenção: ocultação, embalagem, junção, protecção ou reparação temporária. Tecido impermeável, resistente a ambientes húmidos. Fácil de cortar à mão. Adere a várias superfícies.



cod. 15620134

Código	Marca	Descrição	Cor	Emb
15618017		36mmx9mts		1un
▶ 15620134		50mmx10mts		1un
15637882		48mmx25mts, super resistente		1un
15656343-3		38mmx2,75mts, Extra Power Perfect		6un
VELT10RUB		para estanqueamento de fugas água		1un
VELVDLHPX5050B2		50mmx50mts		1un

Fita teflon

Adere perfeitamente ao cobre e aço galvanizado. Comprimento: 10mts. Largura: 12mm. Espessura: 0,075mm.



cod. VEL1037-4

Código	Marca	Descrição	Emb
VEL1037-4		para estanqueidade de roscas	4un

Fita espuma

A Fita de Espuma Acrílica 3M que oferece um elevado poder de adesão, obedece às especificações OEM. Pode aplicar-se quando se requer colagem resistente como em frisos laterais, emblemas e acabamentos no pára-choques. É excepcionalmente aderente, moldável, elástica e resistente.



cod. MMM9515B19

Código	Marca	Descrição	Cor	Emb
MMM9515B19		19mmx33mts, polietileno		1un



Manutenção e Higiene

Fita de uma face para máscara

Oferece aderência instantânea e bom poder de suporte. Fina e confortável. Resistente a solventes. Fornece linhas definidas de pintura ao mesmo tempo que evita que a tinta escorra. Para utilização em aplicações de pintura até 80°C. Para múltiplas aplicações de mascaramento industrial. Agrupamento de cabos. Fixação de componentes plásticos durante o transporte. Marcação de faixas para pintura intercalar.



cod. MMM232150

Código	Marca	Descrição	Emb
MMM232150	3M	50mmx50mts	1un

Fita transferidora ATG

Permite realizar uniões permanentes e temporárias de materiais flexíveis e materiais rígidos. São aplicadas em sectores como as artes gráficas, manuseamento de papel ou cartão, indústria têxtil, transportes, etc. Assegura uma adesividade imediata sem tempo de secagem, com uma máxima limpeza, sem desperdícios nem sujidade. Além disso, oferecem excelentes prestações e uma elevada resistência a temperaturas (tanto altas como baixas), humidade e solventes, luz ultravioleta e à maioria dos agentes químicos.



cod. MMM90419

Código	Marca	Descrição	Emb
MMM90419	3M	19mmx44mts	1un

Aplicador para fitas ATG

Os aplicadores da 3M foram desenhados para aplicar fitas e adesivos de uma forma cómoda. Disponíveis em diversos formatos, dependendo do volume a aplicar.



cod. MMMATG-700

Código	Marca	Descrição	Emb
MMMATG-700	3M	aplicador para fita ATG	1un

Dispensador de fita adesiva

Desenrolador de punho para fita profissional. Com protecção em PP, rolo de borracha para melhor deslizamento da fita. Dimensões: 250x145x70mm.



cod. SMD10011

Código	Marca	Descrição	Emb
SMD10011	SmartD	para fita 50mm	1un
SMD10010	SmartD	para fita 76mm	1un

Filme estirável

Material flexível e transparente, ideal para envolver paletes e para assegurar um transporte devidamente protegido contra agentes atmosféricos e pó.

Código	Descrição	Cor	Emb
1951026	automático - bobine 500mm, +/- 17kg	●	1un
1951025	automático - bobine 500mm, 17my, 16kg	○	1un
1951005	manual - 500mmx200mts, 20my, 1,6kg	●	1un
▶ 1951004	manual - 500mmx200mts, 20my, 1,6kg	○	1un
1951007	s/ mandril - 500mmx163mts, 20my, 1,5kg	●	1un



cod. 1951004



Desenrolador filme estirável

Em plástico, ideal para o fecho manual de embalagens.

filme estirável pág.404



cod. 5801103



Código	Descrição	Emb
5801103	de punho para filme manual	1un

Rolo de plástico com bolhas

Ideal para proteger produtos ou objetos em transporte.
Rolos de diversos tamanhos.

caixas cartão pág.402



cod. 1531002



Código	Descrição	Emb
15317794	0,4x150mts	1un
▶1531002	0,60x10mts	1un
1531001	0,60x5mts	1un
15323234	1,0x25mts	1un
15317791	1,2x150mts	1un

Envelopes packing list

Envelopes de proteção concebidos para envio e transporte de documentos, objetos ou valores com a máxima segurança.
Diversos tamanhos.



caixas cartão pág.402



cod. SMD3100



Código	Marca	Descrição	Emb
SMD3101		175x132mm	1un
SMD3102		235x132mm	1un
▶SMD3100		235x175mm	1un

Cordel poliamida

Utilizado nas atividades ligadas à navegação, náutica e pesca.



cod. 13419733



Código	Descrição	Emb
13419732	20mts	1un
▶13419733	20mts	1un

Fio ráfia

Novelo de 1kg de ráfia natural.



cod. 1341030



Código	Descrição	Emb
1341030	1cabo, diâmetro 1,4mm	1un

Fio de sisal

Novelo de sisal para embalagens.



cod. 1341006



Código	Descrição	Emb
1341001	1 cabo bobine, 1kg	1un
▶1341006	2 cabo novelo, 1kg	1un
1341008	3 cabo novelo, 1kg	1un

Fio vela

Fio de fio vela de grande resistência.



cod. 1341013

Código	Descrição	Emb
1341011	nº. 2	10un
▶1341013	nº. 6	10un
1341010	nº. 8	10un



Manutenção e Higiene

Fio polipropileno

Resistente aos raios UV.



Código	Descrição	Emb
1341040	para máquinas automáticas Strapex, 2400mts	1un

cod. 1341040

Tamborete

Tamborete de plástico com dois níveis, ideal para subir pequenas alturas.



cod. 5931003

Código	Marca	Descrição	Cor	Emb
RUBFG252300BEIG		2 níveis, 33cm altura		1un
▶5931003		2 níveis, 45cm altura		1un
5931002		2 níveis, 45cm altura		1un

Escadote

6 Degraus antiderrapante. Dobrável



cod. VEL151-SAL

Código	Marca	Descrição	Emb
VEL151-SAL		6 degraus	1un

Carro de carga

Carro de mão para fácil transporte de produtos.



cod. VELOHT150

Código	Marca	Descrição	Emb
VELOHT2		dobrável, 70kg	1un
VELOHT3		dobrável/telescópico, 70kg	1un
VELOHT4		metálico, 200kg	1un
VELOHT6		para escadas com 6 rodas, 150kg	1un
▶VELOHT150		plataforma 710x470mm, 150kg	1un



Plataforma de transporte

De fabrico muito robusto, não se racha nem oxida. Ampla plataforma fácil de carregar e totalmente estável quando se transporta mercadoria. Com a pega dobrada na totalidade, a superfície anti-deslizante pode ser utilizada como plataforma rolante. As grandes rodas, que não deixam marcas, conferem grande estabilidade sobre todas as superfícies. As formas seccionadas da plataforma permitem manobrar a plataforma facilmente, quando a pega está dobrada. Dobrável para maior economia de espaço de arrumação 2 rodas giratórias e 2 fixas.



cod. RUBFG440100BLA

Código	Marca	Descrição	Cor	Emb
RUBFG440100BLA		Triple Trolley 83x52cm		1un

Porta-cargas de mobiliário

VELQT107 - Com pega. Carga máxima: 150kg.
VELQT111 - Duas rodas com travão. Dimensões: 57,5x30cm.
Espessura: 15mm. Carga máxima: 400kg



cod. VELQT111

Código	Marca	Descrição	Emb
VELQT107		carga máx. 150kg	1un
VELQT111		carga máx. 400kg	1un

Rampa de acesso

VELTL73102 - Amortecedores incluídos na estrutura. Dimensões aberto: 200x25cm. Dimensões fechado: 88x25x15cm. Carga máxima em abertura total: 350kg. Carga máxima totalmente fechada: 1100kg.
VELTL73109 - 2 peças em alumínio. Dimensões: 32x22,5x11,5cm. Carga máxima: 340kg.



cod. VELTL73102



cod. VELTL73109

Código	Marca	Descrição	Emb
VELTL73102		dobrável, máx. 200x25cm	1un
VELTL73109		em alumínio, máx. 340kg	2un

CleanSpot

Máxima eficácia

Fragrâncias delicadas

Eficiência

Limpeza imbatível

Frescura

Desinfecção

Superfícies mais delicadas

Máxima limpeza

Embalagens ergonômicas

Agradável cheiro a limpo

Aroma



CleanSpot. Tudo para Limpeza.

Para wc

Papel higiénico
Toalhas
Gel de Banho
Sabonete líquido
Gel Sanitário



Para cozinha

Desengordurante
Lava loiça manual
Lava loiça para máquina
Abrilhantador



Para chão e vidros

Limpa Vidros
Desinfetante
Lava tudo





Mobiliário de Escritório

Armários	419
Acabamentos	421
Armários Abertos	419
Armários Mistos	420
Armários Portas de Bater	419
Armários Portas de Correr	420
Armários Portas de correr em vidro	420
Armários Portas de Persiana	419
Armários Vestiário em L	421
Armários Vestiários	421
Armários Vestiários sobrepostos	421
Arquivos de Ofício	420
Cadeiras	422
Linha Ductus	471
Acabamentos	418
Armários	418
Blocos	417
Mesas Anexas	417
Mesas de Reunião	418
Painel frontal	417
Secretárias	417
Linha Medusa	410
Acabamentos	412
Acessórios	412
Balcões	411
Mesas Anexas	410
Mesas de Reunião	411
Secretárias	410
Linha Plan	413
Acabamentos	416
Armários de Apoio	416
Blocos	416
Calha passa fios horizontal	415
Mesas	414
Mesas de Centro	414
Mesas de Reunião	414
Mesas Duplas	414
Painel Metracrilato	415
Secretárias	413
Secretárias de ligação	413
Sofás	427



Mobiliário de Escritório

Linha Medusa

Medusa 

Materiais

Estrutura

Ilhargas com calhas verticais, para passagem de fios eléctricos; Base da Ilharga: Tubo oval de aço 50x25x2mm; Ilhargas com dois niveladores, com base em nylon. Travamento em chapa de aço laminado a frio, que permite a passagem de fios, passagem esta protegida com uma borracha. Este travamento apresenta também passa fios em ABS; Avental em chapa de aço laminado a frio, com passa fios em ABS.

Secretárias

Com avental Metal



Referência	Tamanho (CxLxA) mm	Peso (kg)
MSC60601	600x600x750	17,4
MSC80601	800x600x750	20,3
MSC10601	1000x600x750	22,9
MSC12601	1200x600x750	25,4
MSC80801	800x800x750	23,6
MSC10801	1000x800x750	27,1
MSC12801	1200x800x750	30,5
MSC14801	1400x800x750	33,7
MSC16801	1600x800x750	37,2
MSC18801	1800x800x750	40,7

Em L à direita com avental



Referência	Tamanho (CxLxA) mm	Peso (kg)
MSC14121	1400x1200x750	36,9
MSC16121	1600x1200x750	39,7
MSC18121	1800x1200x750	42,4

Em L à esquerda com avental



Referência	Tamanho (CxLxA) mm	Peso (kg)
MSC14127	1400x1200x750	36,9
MSC16127	1600x1200x750	39,7
MSC18127	1800x1200x750	42,4

Mesa para telefone/fax



Referência	Tamanho (CxLxA) mm	Peso (kg)
MMA60410 s/portas	600x410x680	16,3
MMA60412 c/portas	600x410x681	17,3

Mesas anexas

Alonga



Referência	Tamanho (CxLxA) mm	Peso (kg)
MAL10600	1000x600x680	15,3
MAL10610	1000x600x750	15,3
MAL12600	1200x600x680	17,3
MAL12610	1200x600x750	17,3

Gota esquerda e direita



Referência	Tamanho (CxLxA) mm	Peso (kg)
MMR10906 esquerda	1000x900x750	18,2
MMR10900 direita	1000x900x750	18,2

sem Avental



Referência	Tamanho (CxLxA) mm	Peso (kg)	Grau
MCL60600	600x600	8,1	60°
MCL80600	800x800	10,6	60°
MCL60900	600x600	8,1	90°
MCL80900	800x800	10,6	90°

com Avental



Referência	Tamanho (CxLxA) mm	Peso (kg)	Grau
MCL60601	600x600	10,4	60°
MCL80601	800x800	13,5	60°
MCL60901	600x600	10,4	90°
MCL80901	800x800	13,5	90°

Meia lua



Referência	Tamanho (CxLxA) mm	Peso (kg)
MMR12610	1220x610x750	15,7
MMR12611	1620x810x750	25,1





Mesas de reunião

Retângular



Referência	Tamanho (CxLxA) mm	Peso (kg)
MMT18900	1800x900x750	40
MMT20100	2000x1000x750	46,9
MMT22120	2200x1200x750	58
MMT24120	2400x1200x750	65,8

Ovais



Referência	Tamanho (CxLxA) mm	Peso (kg)
MMO18900	1800x900x750	37,1
MMO20100	2000x1000x750	43,3
MMO24120	2400x1200x750	57,4

Semi Ovais



Referência	Tamanho (CxLxA) mm	Peso (kg)
MMO18901	1800x900x750	40
MMO20101	2000x1000x750	46,9
MMO24121	2400x1200x750	62,5

Redonda



Referência	Tamanho (Ø) mm	Peso (kg)
MMR9000	900x750	21,6
MMR11000	1100x751	26,8



Balcões

Recepção grande



Referência	Tamanho (CxLxA) mm	Grau
MAB3000	300x300	90°

Recepção pequena



Referência	Tamanho (CxLxA) mm	Grau
MAB3000	1200x300	90°

Direito avental metal



Referência	Tamanho (CxLxA) mm	Peso (kg)
MAB60301	600x300x350	6,7
MAB80301	800x300x350	8,1
MAB10301	1000x300x350	9,6
MAB12301	1200x300x350	11,1
MAB14301	1400x300x350	12,4
MAB16301	1600x300x350	13,9
MAB18301	1800x300x350	15,5

Canto exterior avental metal



Referência	Tamanho (CxLxA) mm	Peso (kg)	Grau
MAB30901	300x300x350	11	90°



Mobiliário de Escritório

Acessórios

Panela divisória para secretária



Referência	Tamanho (CxLxA) mm	Peso (kg)
MVB80501	800x20x500	13
MVB10501	1000x20x500	14
MVB12501	1200x20x500	15
MVB14501	1400x20x500	16
MVB16501	1600x20x500	17
MVB18501	1800x20x500	18
MVB80502	800x22x500	13
MVB10502	1000x22x500	14
MVB12502	1200x22x500	15
MVB14502	1400x22x500	16
MVB16502	1600x22x500	17
MVB18502	1800x22x500	18

Acabamentos

Estrutura metálica



Cinza 10 Preto 20

Tampos estratificados / Melaminas



Cinza 02 Faia 35 Cerejeira escura 37 Pereira 04

Tampos de madeiras



Faia natural 10 Carvalho francês 12 Cerejeira clássica 14 Nogueira 18

Tecidos



Vermelho 1001 Vermelho carmim 1002 Vermelho purpura 1065 Verde vivo 1006 Verde opalino 1069 Verde musgo 1038 Cinza claro 1008



Antracite mescla 1009 Preto 1010 Azul vivo 1007 Azul ultramarino 1019 Bege mescla 1004 Castanho 1003





Linha Plan

PLAN

Materiais

Estrutura

Ilhargas - Material: Tubo de aço rectangular 50x25x1,5mm; Dimensões: 600/800/1216/1616mm; Técnicas : cortes, furação, dobragem e soldadura; Acabamentos: alumínio- 01, branco- 08, cromado – 09, preto – 20.

Ilhargas de 600 e 800mm: Possuem 4 furos com diâmetro de 10mm, para 4 parafusos de cabeça de embeter M8X35, que fixam às barras de ligação. **Ilhargas de 1216 e 1616 mm** - Possuem 8 furos com diâmetro de 10mm, para 8 parafusos de cabeça de embeter M8X35, que fixam às barras de ligação.

Tampos (vidro e fenólico aplicado só em tampos rectangulares e de reunião).

Vidro temperado - de 10mm de altura, as arestas são chanfradas para uma maior segurança de utilização.

Fenólico - Laminado de resinas fenólicas reforçado com fibras celulósicas; as folhas externas são saturadas de resinas de melamina, o que lhe dá a cor pretendida (branco). O núcleo interior é preto.

Melaminas - aglomerado de madeira de alta densidade, com acabamento na face e contra face, revestido com papéis melamínicos decorativos impregnados com resinas e orlado em PVC com 2mm de espessura, através de cola termo fusível.

Acabamentos: 02 - Cinza 22mm; 22 - Branco 25mm; 35 - Faia 22mm; 47 - Preto 25mm; 48 - Wengué 25mm

Secretárias

Tampo rectangular



Referência	Tamanho (CxLxA) mm	Peso (kg)
KSC60601	600x600x750	16,9
KSC80601	800x600x750	19,6
KSC10601	1000x600x750	22,4
KSC12601	1200x600x750	25,1
KSC14601	1400x600x750	27,8
KSC16601	1600x600x750	30,5
KSC18601	1800x600x750	33,2
KSC20601	2000x600x750	35,9
KSC80801	800x800x750	23
KSC10801	1000x800x750	26
KSC12801	1200x800x750	30
KSC14801	1400x800x750	33,1
KSC16801	1600x800x750	37
KSC18801	1800x800x750	40,4
KSC20801	2000x800x750	43,5

Alonga

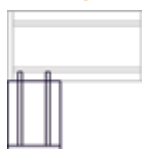

Referência	Tamanho (CxLxA) mm	Peso (kg)
KAL80600	800x600x750	16,7
KAL10600	1000x600x750	20
KAL12600	1200x600x750	22,4

Secretárias de ligação



Referência	Tamanho (CxLxA) mm	Peso (kg)
KSC80600	800x600x750	17,6
KSC10600	1000x600x750	20,4
KSC12600	1200x600x750	23,1
KSC14600	1400x600x750	25,8
KSC16600	1600x600x750	28,5
KSC18600	1800x600x750	31,2
KSC20600	2000x600x750	33,9
KSC80800	800x800x750	20,5
KSC10800	1000x800x750	23,5
KSC12800	1200x800x750	27,5
KSC14800	1400x800x750	30,6
KSC16800	1600x800x750	34,5
KSC18800	1800x800x750	37,9
KSC20800	2000x800x750	43,5





Mobiliário de Escritório

Mesas duplas



Referência	Tamanho (CxLxA) mm	Peso (kg)
KSC80120	800x1216x750	37
KSC10120	1000x1216x750	19,6
KSC12120	1200x1216x750	48
KSC14120	1400x1216x750	53,4
KSC16120	1600x1216x750	58,8
KSC18120	1800x1216x750	64,2
KSC20120	2000x1216x750	69,6
KSC80160	800x1216x750	41,8
KSC10160	1000x1216x750	47,8
KSC12160	1200x1216x750	55,8
KSC14160	1400x1216x750	62
KSC16160	1600x1216x750	69,8
KSC18160	1800x1216x750	76,6
KSC20160	2000x1216x750	83,4

Mesas de reunião



Referência	Tamanho (CxLxA) mm	Peso (kg)
KMQ12120	1200x1216x750	48,4
KMQ14120	1400x1216x750	61,5
KMQ16160	1600x1616x750	70,3



Mesas de centro

Quadrada e rectangular

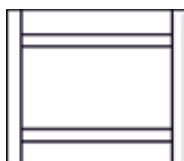

Referência	Tamanho (CxLxA) mm	Peso (kg)
KMA60600	600x600x400	14,8
KMA12600	1200x600x400	23

Mesas

em L à direita



Referência	Tamanho (CxLxA) mm	Peso (kg)
KSC14120	1400x1216x750	39,3
KSC16120	1600x1216x750	43
KSC18120	1800x1216x750	46,3

em L à esquerda



Referência	Tamanho (CxLxA) mm	Peso (kg)
KSC14121	1400x1216x750	39,3
KSC16121	1600x1216x750	43
KSC18121	1800x1216x750	46,3



Mesas

em L duplas

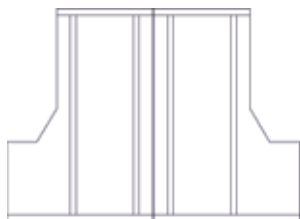

Onda à direita



Onda à esquerda



Onda dupla



Referência	Tamanho (CxLxA) mm	Peso (kg)
KSC14246	1400x2448x750	76,5
KSC16246	1600x2448x750	83,9
KSC18246	1800x2448x750	90,5

Referência	Tamanho (CxLxA) mm	Peso (kg)
KSC14100	1400x1000x750	35,1
KSC16100	1600x1000x750	39
KSC18100	1800x1000x750	42,4

Referência	Tamanho (CxLxA) mm	Peso (kg)
KSC14100	1400x1000x750	35,1
KSC16100	1600x1000x750	39
KSC18100	1800x1000x750	42,4

Referência	Tamanho (CxLxA) mm	Peso (kg)
KSC14206	1400x2000x750	66
KSC16206	1600x2000x750	73,8
KSC18206	1800x2000x750	80,6

Painel metracrilato



Referência	Tamanho (CxLxA) mm	Peso (kg)
KBI80400	800x500x5	3
KBI10400	1000x500x5	3,5
KBI12400	1200x500x5	4
KBI14400	1400x500x5	4,5
KBI16400	1600x500x5	5
KBI18400	1800x500x5	5,5
KBI40300	400x300x5	1,1
KBI60300	600x300x5	1,5
KBI80300	800x300x5	1,9
KBI10300	1000x300x5	2,2

Calha passa fios horizontal

Horizontal



Referência	Tamanho (CxLxA) mm	Peso (kg)
KA80600	594x80x90	1
KA10600	794x80x90	1,3
KA12600	994x80x90	1,6
KA14600	1194x80x90	1,9
KA16160	1394x80x90	2,2
KA18600	1594x80x90	2,5
KA20600	1794x80x90	2,8

Vertical



Referência	Tamanho (CxLxA) mm	Peso (kg)
KAS51240	53x25x630	0,7





Mobiliário de Escritório

Blocos

Apoio rodado



Apoio sem rodas



Referência	Tamanho (CxLxA) mm	Peso (kg)
KBR43621	437x620x1205	47
KBR43821	437x820x1205	47
KBR43626	437x620x1205	47
KBR43826	437x820x1205	47

Referência	Tamanho (CxLxA) mm	Peso (kg)
KBA43621	437x620x1145	47
KBA43821	437x820x1145	47
KBA43626	437x620x1145	47
KBA43826	437x820x1145	47

Armários de apoio

Rodado
portas de metal / melamina

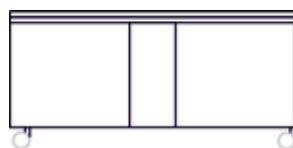

Rodado
portas de metal / melamina

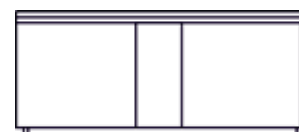

Referência	Tamanho (CxLxA) mm	Peso (kg)
KAR12591	1225x490x590	37,5
KAR12593	1225x490x590	46
KAR13591	1225x490x535	37,5
KAR13593	1225x490x535	46

Referência	Tamanho (CxLxA) mm	Peso (kg)
KAR12592	1225x490x590	46
KAR13592	1225x490x535	46

Acabamentos

Vidro

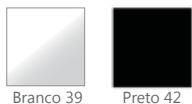

Melaminas

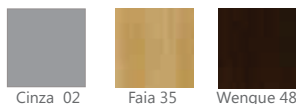

Fenólico

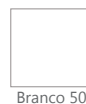

Metal

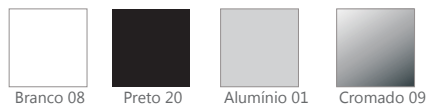

Metacrilatos





Linha Ductus



Materiais

Estrutura

Todos os elementos da linha são em madeira. Realçam-se os pés, em forma metálica, que podem ser revestidos em semi-pele.

A estrutura foi concebida de forma a permitir a passagem de cabos eléctricos.

Armários com estrutura e portas de madeiras. Possuem nivelamento com regulação interior. Portas batentes sem puxadores e com sistemas de fecho tic-tac.

Secretárias

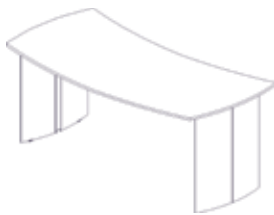

Referência	Tamanho (CxLxA) mm
DSC18900	1800x900x720
DSC20900	2000x900x720
DSC22900	2200x900x720

Mesas anexas



Referência	Tamanho (CxLxA) mm
DAL10631	1000x630x720
DAL10636	2000x900x720

Painel frontal



Referência	Tamanho (CxLxA) mm
DTA16300	1600x300
DTA18300	1800x300
DTA20300	2000x300

Blocos



Referência	Tamanho (CxLxA) mm
DBR47531	470x530x600
DBR47533	470x530x600





Mobiliário de Escritório

Mesas de reunião

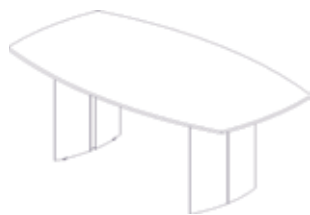

Referência	Tamanho (CxLxA) mm
DME12120	1200x1200x720
DME22120	2200x1200x720
DME24120	2400x1200x720
DME26120	2600x1200x720
DME28120	2800x1200x720
DME32150	3200x1500x720
DME36150	3600x1500x720
DME40150	4000x1500x720
DME14150	1400x1500x720
DME46150	4600x1500x720
DME50150	5000x1500x720
DME50150	5400x1500x720

Armários

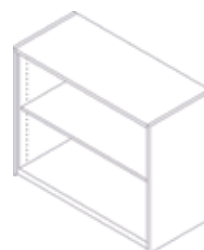

Referência	Tamanho (CxLxA) mm
DAR10800	1000x450x800
DAR10801	1000x450x800
DAR50160	500x450x1600
DAR10161	500x450x1600
DAR10160	1000x450x1600
DAR10168	1000x450x1600
DAR10161	1000x450x1600
DAR10164	1000x450x1600

Acabamentos

Estrutura Metálica



Preto 20

Estrutura Semi-Pele



Beije 42



Preto 43

Madeira



Carvalho natural 77



Wengue escuro 78



Zebrano 79





Armários

Estrutura

Chapa - Chapa de aço laminada a frio DC01 segundo a norma europeia EN 10130 com espessuras de 0,8mm para a estrutura e 1,0mm para a cabeça e fundo.

Construção - Construção monobloco soldado por pontos formando um conjunto rígido e seguro.

Pintura - Pintura epoxy poliéster com espessura média de 70 microns polimerizados a 180°C após desengorduramento e fosfatação amorfa, garantindo uma resistência à corrosão de 300 horas em nevoeiro salino.

Prateleiras - As prateleiras são reguláveis em altura e estão preparadas para receber bolsas suspensas.

As prateleiras com calhas telescópicas permitem o acesso total às bolsas a partir do exterior do armário. Quando se pede duas ou mais prateleiras com calhas telescópicas estas devem ser instaladas na fábrica para serem dotadas de um sistema de segurança anti-tilt para só permitir a abertura de uma prateleira de cada vez.

Armários porta de persiana



Referência	Descrição	Tamanho (CxLxA) mm	Peso (kg)
APP02261	s/Tampo	800x420x500	19
APP02262	s/Tampo	1000x420x500	23
APP02263	s/Tampo	1200x420x500	34
APP02171	s/Tampo com 1 prateleira	800x420x800	29
APP02172	s/Tampo com 1 prateleira	1200x420x800	36
APP02173	s/Tampo com 2 prateleira	800x420x1150	43
APP02174	s/Tampo com 2 prateleira	1200x420x1150	54
APP02181	s/Tampo com 3 prateleira	800x420x1540	53
APP02182	s/Tampo com 3 prateleira	1200x420x1540	64
APP02191	s/Tampo com 4 prateleira	1000x420x1950	73
APP02192	s/Tampo com 4 prateleira	1200x420x1950	80

Cor da Estrutura - 06 Cinza Ral 7035, 10 Alumínio Cinza Ral 9006, 16 Preto Ral9011, 31 Azul Ral 5010

Cor das Portas - 51 Persiana Cinza Ral 7035, 54 Persiana Alumínio Cinza Ral9006, 55 Persiana Preto Ral 9011, 57 Persiana Pereira, 58 Persiana Faia, 59 Persiana Cerejeira/ Nogueira

Armários abertos



Referência	Descrição	Tamanho (CxLxA) mm	Peso (kg)
APA02241	s/Tampo com 1 prateleira	800x420x800	17
APA02242	s/Tampo com 1 prateleira	1200x420x800	21
APA02243	s/Tampo com 2 prateleira	800x420x1159	21
APA02244	s/Tampo com 2 prateleira	1200x420x800	27
APA02251	s/Tampo com 3 prateleira	800x420x1540	30
APA02252	s/Tampo com 3 prateleira	1200x420x1540	36
APA02141	s/Tampo com 3 prateleira	800x420x1600	37
APA02142	s/Tampo com 3 prateleira	1000x420x1950	58

Cor da Estrutura - 06 Cinza Ral 7035, 10 Alumínio Cinza Ral 9006, 16 Preto Ral9011, 31 Azul Ral 5010

Armários porta de bater

Referência	Descrição	Tamanho (CxLxA) mm	Peso (kg)
APB02031	2 portas de bater 3 prateleiras	800x420x1600	49
APB02041	2 portas de bater 4 prateleiras	1000x420x1950	75
APB02032	2 portas de bater 3 prateleiras c/ fechadura rotativa	800x420x1600	49
APB02042	2 portas de bater 4 prateleiras c/ fechadura rotativa	1000x420x1950	75
APB02201	Armário baixo 2 portas de bater 1 prateleira. Sem tampo	800x420x800	22
APB02202	Armário baixo 2 portas de bater 1 prateleira. Sem tampo	400x420x800	26
APP02192	s/Tampo com 4 prateleira	1200x420x1950	80

Armários Portas de Bater para Arrumos

APB02221	2 portas de bater 3 prateleiras, sem tampo	800x420x1540	42
----------	--	--------------	----



Cor da Estrutura - 06 Cinza Ral 7035, 16 Preto Ral9011
Cor das Portas - 06 Cinza Ral 7035, 16 Preto Ral 9011



Mobiliário de Escritório

Armários porta de correr



Referência	Descrição	Tamanho (CxLxA) mm	Peso (kg)
APC020501	2 portas de correr, sem tampo, 1 prateleira	800x420x800	27
APC020502	2 portas de correr, sem tampo, 1 prateleira	1200x420x800	37
APC020503	2 portas de correr, sem tampo, 2 prateleiras	800x420x1150	34
APC020504	2 portas de correr, sem tampo, 2 prateleiras	1200x420x1150	45
APC020601	2 portas de correr, sem tampo, 3 prateleiras	1200x420x1540	63
APC020602	2 portas de correr, sem tampo, 3 prateleiras	800x420x1150	43
APC020701	2 portas de correr em chapa, 4 prateleiras	1000x420x1950	68
APC020702	2 portas de correr em chapa, 4 prateleiras	1200x420x1950	80

Cor da Estrutura - 06 Cinza Ral 7035, 10 Alumínio Cinza Ral 9006, 16 Preto Ral9011, 31 Azul Ral 5010

Cor dos Tampo e Frontes - 06 Cinza Ral 7035, 10 Alumínio Cinza Ral9006, 16 Preto Ral 9011, 31 Azul Ral 5010, 64 Laminado Cinza, 65 Laminado Faia Vaporizada, 66 Laminado Faia Natural (clara), 67 Laminado Pereira Vaporizada, 68 Laminado Pereira (clara), 69 Laminado Cerejeira, 70 Laminado Wengué, 74 Folheado Faia Natural, 75 Folheado Cerejeira Natural

Armários porta de correr em vidro



Referência	Descrição	Tamanho (CxLxA) mm	Peso (kg)
APCV022231	2 portas de correr, 1 prateleira	800x420x800	29
AAPCV022232	2 portas de correr, 1 prateleira	1200x420x800	39
APCV022303	2 portas de correr, 2 prateleiras	800x420x1150	37
APCV022304	2 portas de correr, 2 prateleiras	1200x420x1150	48
APCV020901	2 portas de correr, 3 prateleiras	800x420x1540	51
APCV020902	2 portas de correr, 3 prateleiras	1200x420x1540	70
APCV021001	2 portas de correr, 4 prateleiras	1000x420x1950	77

Cor da Estrutura - 06 Cinza Ral 7035, 10 Alumínio Cinza Ral 9006, 16 Preto Ral9011, 31 Azul Ral 5010

Cor das Portas - 06 Cinza Ral 7035, 10 Alumínio Cinza Ral 9006, 16 Preto Ral 9011, 74 Folheado Faia Natural, 75 Folheado Cerejeira Natural

Cor do Vidro - 81 Vidro liso, 82 Vidro fosco

Armários mistos

Cor da Estrutura - 06 Cinza Ral 7035, 10 Alumínio Cinza Ral 9006, 16 Preto Ral9011, 31 Azul Ral 5010

Cor dos Tampo e Frontes - 06 Cinza Ral 7035, 10 Alumínio Cinza Ral9006, 16 Preto Ral 9011, 31 Azul Ral 5010, 64 Laminado Cinza, 65 Laminado Faia Vaporizada, 66 Laminado Faia Natural (clara), 67 Laminado Pereira Vaporizada, 68 Laminado Pereira (clara), 69 Laminado Cerejeira, 70 Laminado Wengué, 74 Folheado Faia Natural, 75 Folheado Cerejeira Natural

Cor do Vidro - 81 Vidro liso, 82 Vidro fosco



Referência	Descrição	Tamanho (CxLxA) mm	Peso (kg)
AM021101	2 portas de correr em vidro na parte superior e 2 portas de correr na parte inferior. Sem tampo, com 3 prateleiras. Com aro em chapa	800x420x1540	49
AM021301	2 portas de correr em vidro na parte superior e 2 portas de correr na parte inferior. Sem tampo, com 3 prateleiras. Com aro em madeira	800x420x1540	49
AM021102	2 portas de correr em vidro na parte superior e 2 portas de correr na parte inferior. Sem tampo, com 3 prateleiras. Com aro em chapa	1200x420x1540	68
AM021302	2 portas de correr em vidro na parte superior e 2 portas de correr na parte inferior. Sem tampo, com 3 prateleiras. Com aro em madeira	1200x420x1540	68
AM021201	2 portas de correr em vidro na parte superior e 2 portas de correr em chapa na parte inferior. Com 4 prateleiras. Com aro em chapa	1000x420x1950	75
AM021110	Aberto na parte superior e 2 portas de correr na parte inferior, sem tampo. Com 3 prateleiras	800x420x1540	49
AM021111	Aberto na parte superior e 2 portas de correr na parte inferior, sem tampo. Com 3 prateleiras	1200x420x1540	68
AM021210	Aberto na parte superior e 2 portas de correr na parte inferior, sem tampo. Com 4 prateleiras	1200x420x1950	75

Arquivos de escritório

Referência	Descrição	Tamanho (CxLxA) mm	Peso (kg)
AO007501	Com 2 gavetas, pintura epoxy preparado para receber bolsas e compressores.	460x615x710	24
AO007601	Com 3 gavetas, pintura epoxy preparado para receber bolsas e compressores.	460x615x1015	37
AO007701	Com 4 gavetas, pintura epoxy preparado para receber bolsas e compressores.	460x615x1320	50
AO008001	Com 4 gavetas, pintura epoxy preparado para receber bolsas e compressores	460x768x1320	63

Cor da Estrutura - 06 Cinza Ral 7035, 16 Preto Ral9011,

Cor das Gavetas - 06 Cinza Ral 7035, 16 Preto Ral 9011





Armários vestiários



Referência	Descrição	Tamanho (CxLxA) mm	Peso (kg)
AV010110	1 cacifo equipado com cabides, suporte de guarda chuva, pingadeira, varão para toalhas e varão para cruzetas.	300x400x1700	22
AV010120		300x500x1700	25
AV010210	2 cacifos equipado com cabides, suporte de guarda chuva, pingadeira, varão para toalhas e varão para cruzetas.	600x400x1700	37
AV010220		600x500x1701	44
AV010310	3 cacifos equipado com cabides, suporte de guarda chuva, pingadeira, varão para toalhas e varão para cruzetas.	900x400x1700	52
AV010320		900x500x1701	63
AV011110	1 cacifos equipado com cabides, suporte de guarda chuva, pingadeira, varão para toalhas e varão para cruzetas. 1 prateleira	300x500x1900	26
AV011210	2 cacifos equipado com cabides, suporte de guarda chuva, pingadeira, varão para toalhas e varão para cruzetas. 1 prateleira	600x500x1900	43
AV011310	3 cacifos equipado com cabides, suporte de guarda chuva, pingadeira, varão para toalhas e varão para cruzetas. 1 prateleira	900x500x1900	60
AV011410	1 cacifos Com divisória vertical para sujos e limpos. Equipado com cabides, suporte de guarda chuva, pingadeira, varão para toalhas, varão para cruzeta e prateleira.	450x500x1900	36
AV011510	2 cacifos Com divisória vertical para sujos e limpos. Equipado com cabides, suporte de guarda chuva, pingadeira, varão para toalhas, varão para cruzeta e prateleira.	900x500x1900	63

Armário Standard - cor- 06 RAL7035, fechadura - 11

Fechadura - 02 Trinco para aloquete, 03 Fechadura para aloquete, 04 Fechadura para aloquete metálica, 05 Fechadura de combinação, 06 Fechadura de moeda, 07 Fechadura de moeda com caixa de recolha, 08 Fechadura com fecho de dois pontos, 11 Puxador em PVC com chave.

Cor da Estrutura - 06 Cinza Ral 7035, 26 Verde Ral 6029, 32 Azul Claro 5012, 36 Vermelho Ral 3002, 45 Amarelo Ral 1021

Cor das Portas - 06 Cinza Ral 7035, 26 Verde Ral 6029, 32 Azul Claro 5012, 36 Vermelho Ral 3002, 45 Amarelo Ral 1021

Acabamentos

Cores das persianas

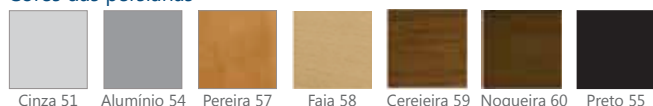

Laminados

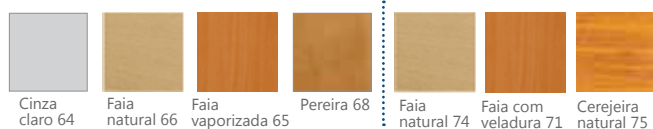

Madeiras

Madeiras

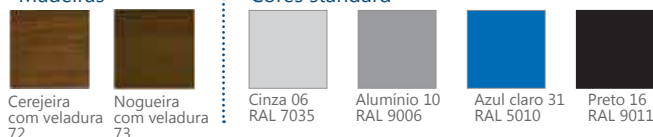

Cores standard

Armários vestiários sobrepostos



Referência	Descrição	Tamanho (CxLxA) mm	Peso (kg)
AV010510	2 cacifos sobrepostos. Equipados com cabides.	300x500x1900	26
AV010610	4 cacifos sobrepostos. Equipados com cabides.	600x500x1900	43
AV010710	6 cacifos sobrepostos. Equipados com cabides.	900x500x1900	58
AV010810	9 cacifos sobrepostos. Equipados com cabides.	900x500x1900	62
AV010910	12 cacifos sobrepostos.	900x500x1900	65
AV011010	15 cacifos sobrepostos.	900x500x1900	65

Armário Standard - cor- 06 RAL7035, fechadura - 11

Fechadura - 02 Trinco para aloquete, 03 Fechadura para aloquete, 04 Fechadura para aloquete metálica, 05 Fechadura de combinação, 06 Fechadura de moeda, 07 Fechadura de moeda com caixa de recolha, 08 Fechadura com fecho de dois pontos, 11 Puxador em PVC com chave

Cor da Estrutura - 06 Cinza Ral 7035, 26 Verde Ral 6029, 32 Azul Claro 5012, 36 Vermelho Ral 3002, 45 Amarelo Ral 1021

Cor das Portas - 06 Cinza Ral 7035, 26 Verde Ral 6029, 32 Azul Claro 5012, 36 Vermelho Ral 3002, 45 Amarelo Ral 1021

Armários vestiários em L



Referência	Descrição	Tamanho (CxLxA) mm	Peso (kg)
AVL012001	Com 2 cacifos em L. Equipado com varão para cruzetas e prateleira.	400x500x1900	36
AVL012101	Com 4 cacifos em L. Equipado com varão para cruzetas e prateleira.	775x500x1900	60
AVL012201	Com 6 cacifos em L. Equipado com varão para cruzetas e prateleira.	1150x500x1900	87

Armário Standard - cor- 06 RAL7035, fechadura - 11

Fechadura - 02 Trinco para aloquete, 03 Fechadura para aloquete, 04 Fechadura para aloquete metálica, 05 Fechadura de combinação, 06 Fechadura de moeda, 07 Fechadura de moeda com caixa de recolha, 08 Fechadura com fecho de dois pontos, 11 Puxador em PVC com chave

Cor da Estrutura - 06 Cinza Ral 7035, 26 Verde Ral 6029, 32 Azul Claro 5012, 36 Vermelho Ral 3002, 45 Amarelo Ral 1021

Cor das Portas - 06 Cinza Ral 7035, 26 Verde Ral 6029, 32 Azul Claro 5012, 36 Vermelho Ral 3002, 45 Amarelo Ral 1021



Mobiliário de Escritório

Cadeiras

Diva



Costa Alta		Costa Média	
Referência	Descrição	Referência	Descrição
DVA75148104	Assento e costa alta em faixa moldada revestida. Oscilante com regulador de tensão. Base alumínio. Sem braços.	DVM75148114	Assento e costa alta em faixa moldada revestida. Oscilante com regulador de tensão. Base alumínio. Sem braços
DVA75148744	Assento e costa alta em faixa moldada revestida. Oscilante com regulador de tensão. Base alumínio. Sem braços.	DVM75148754	Assento e costa alta em faixa moldada revestida. Oscilante com regulador de tensão. Base alumínio. Sem braços

Pés cromados madeira		Pés cromados	
Referência	Descrição	Referência	Descrição
DV4P75148310	Assento e costa alta em faixa moldada revestida. 4 pés. Pé posterior em metal cromado e pé frente em faixa. Com braços.	DV4PBC75148314	Assento e costa alta em faixa moldada revestida. 4 pés cromados com apoio e braço em faixa.

Atlântida



Costa Alta rede		Costa Alta revestida	
Referência	Descrição	Referência	Descrição
AA75020934	Costa alta em rede. Assento revestido. Sicon. Base alumínio com braços cromados e apoio em preto.	AE75020164	Costa alta e assento revestido. Sicon. Base alumínio com braços cromados e apoio em preto.

Costa Média rede		Costa Média revestida	
Referência	Descrição	Referência	Descrição
AB75020944	Costa média em rede. Assento revestido. Sicon. Base alumínio com braços cromados e apoio em preto.	ABE75020154	Costa média e assento revestido. Sicon. Base alumínio com braços cromados e apoio em preto.

Costa Média rede -patim		Costa Média revestida - patim	
Referência	Descrição	Referência	Descrição
AP75020954	Costa média em rede. Assento revestido. Patim. Base cromada com braços cromados e apoio em preto.	AP75020034	Costa média e assento revestido. Patim. Base cromada com braços cromados e apoio em preto

Viena

Costa Alta		Costa Média		Com Patim	
Referência	Descrição	Referência	Descrição	Referência	Descrição
VA75138013	Costa alta multiblock. Base e braços em preto. Opção com braços pretos e base de alumínio. Opção com apoio de braços revestido	VB75138023	Costa alta multiblock. Base e braços em preto. Opção com braços pretos e base de alumínio. Opção com apoio de braços revestido	VP75138033	Costa média patim e braços em preto.
VA75138014	Costa alta multiblock. Base e braços em alumínio. Opção com apoio de braços revestido.	VB75138024	Costa alta multiblock. Base e braços em alumínio. Opção com apoio de braços revestido.	VP75138034	Costa média patim e braços em cromados.
VA75138011	Costa alta multiblock. Base e braços em madeira.	VB75138021	Costa alta multiblock. Base e braços em madeira.	VP75138031	Costa média patim e braços em madeira.





Myra

Costa Alta		Costa Média		Com patim	
Referência	Descrição	Referência	Descrição	Referência	Descrição
MA75008743	Costa alta multiblock com regulador de tensão. Base e braços em preto.	MB75008753	Costa média multiblock com regulador de tensão. Base e braços em preto.	MP75008033	Costa média. Patim e braços em preto.
MA75008744	Costa alta multiblock com regulador de tensão. Base e braços em alumínio	MB75008754	Costa média multiblock com regulador de tensão. Base e braços em alumínio	MP75008034	Costa média. Patim e braços em alumínio
MA75008741	Costa alta multiblock com regulador de tensão. Base e braços em madeira	MB75008751	Costa média multiblock com regulador de tensão. Base e braços em madeira	MP75008031	Costa média. Patim e braços em madeira



Roma

Costa Alta rodada		Costa Média rodada		Costa Média com patim	
Referência	Descrição	Referência	Descrição	Referência	Descrição
RA75139741	Oscilantes base e braços em madeira	RB75139751	Oscilantes base e braços em madeira	RP75139031	Costa média. Base Patim e braços em madeira.
RA75139743	Oscilantes base e braços em preto	RB75139753	Oscilantes base e braços em preto	RP75139033	Costa média. Patim e braços em alumínio.
RA75139744	Oscilantes base e braços em alumínio	RB75139754	Oscilantes base e braços em alumínio	MP75008031	Costa média. Base Patim e braços em alumínio.



Space



Costa Alta	
Referência	Descrição
SA65344744	Costa alta. Oscilante. Costa em rede e assento revestido em semi pele. Base e braços cromados. Apoio de braços em preto.

Mask



Costa Alta pp preto sem braços		Costa Alta pp cinza sem braços	
Referência	Descrição	Referência	Descrição
MKA71158203	Contato premanente. Base preta	MKA71158205	Contato premanente. Costas assento e base em cinza.
MKA71158163	Sincron. Base preta.	MKA71158165	Sincron. Costas assento e base em cinza



Mobiliário de Escritório

Mask

Costa Média pp preto sem braços		Costa Média pp cinza sem braços	
Referência	Descrição	Referência	Descrição
MKB71158193	Contacto permanente. Base preta	MKB71158195	Contacto permanente. Costas assento e base em cinza
MKB71158153	Sincron. Base preta.	MKB71158155	Sincron. Costas assento e base em cinza

Costa Média Com Patim PP preto		Costa Média Com Patim PP cinza	
Referência	Descrição	Referência	Descrição
MKP71158033	Contacto permanente. Patim preto	MKP71158035	Contacto permanente. Costas assento e base patim em cinza
MKP71158034	Contacto permanente. Patim cromado		



Braços para Mask

Referência	Descrição
3BR083	Par de braços fixo preto
3BR084	Par de braços fixo cinza
3BR021	Par de braços fixo Roger
3BR038	Par de braços fixo Golf

Tango

Costa Alta rodada preto		Costa Alta rodada cinza	
Referência	Descrição	Referência	Descrição
TA71132203	Contacto permanente. Base em preto	TA71132205	Base e plásticos cinza contacto permanente
TA71132163	Sincron. Base preta.	TA71132035	Base e plásticos cinza.

Costa Média rodada preto		Costa Média base patim permanente	
Referência	Descrição	Referência	Descrição
TB71373193	Contacto permanente. Base em preto	TP71373033	Base patim pintado a preto
TB71373153	Sincron. Base preta.		



Braços para Tango rodada cinza

Referência	Descrição
3BR151	Par de braços BR economy
3BR084	Par de braços MASK

Braços para Tango permanente

Referência	Descrição
3BR004	Par de braços BR301PP
3BR005	Par de braços BR401PP
3BR001	Par de braços BR10
3BR002	Par de braços BR11 (regulável)
3BR003	Par de braços BR1

Braços para Tango rodada

Referência	Descrição
3BR066	Par de braços Breconomy
3BR038	Par de braços fixo Golf
3BR088	Par de braços fixo Arc

Hera

Rodada sem braços e sem apoio de cabeça		Rodada sem braços e com apoio de cabeça	
Referência	Descrição	Referência	Descrição
HA71144213	Contacto permanente. Base preto	HB71143213	Contacto permanente. Base preto
HA71144173	Sincron. Base preta	HB71143173	Sincron. Base preta

Patim, sem braços e sem apoio de cabeça	
Referência	Descrição
HP71144033	Patim preto. Costa fixa
HP71144034	Patim cromado. Costa fixa





Hera

Braços para Hera	
Referência	Descrição
3BR004	Par de braços BR301PP (Só para sincron)
3BR005	Par de braços BR401PP (Só para sincron)
3BR001	Par de braços BR10 (sincron e cont. permanente)
3BR002	Par de braços BR11 regulável (sincron e cont. permanente)
3BR003	Par de braços BR12 (sincron e cont. permanente)
3BR073	Par de braços BR16 (Só para sincron)



Maxi



Costa Alta sem braços		Costa Média sem braços	
Referência	Descrição	Referência	Descrição
MA71159203	Contacto permanente. base preta	MB71159193	Contacto permanente. Base preta
MA71159AM3	Contacto permanente com regulação em altura multiponto. Base preta.	MB71159BM3	Contacto permanente com regulação em altura multiponto. Base preta.
MA71159163	Sincron. Base preta	MB71159153	Sincron. Base preta

Costa Média patim sem braços	
Referência	Descrição
MP71159PE3	Patim preto. Costa fixa
MP71159033	Costa fixa com lama larga. Patim preto

Braços para Maxi	
Referência	Descrição
3BR038	Par de braços fixo Golf
3BR021	Par de braços fixo Roger
3BR035	Par de braços regulável jazz
3BR088	Par de braços ARC
3BR089	Par de braços fixo Beta

Liza



Costa Alta Sem braços rodada		Costa Média Sem braços rodada	
Referência	Descrição	Referência	Descrição
LA71027203	Contacto permanente. Base preta	LB71028193	Contacto permanente. Base preta

Costa Média patim sem braços		Costa Baixa sem braços Rodada	
Referência	Descrição	Referência	Descrição
LP71028033	Base patim preta	LC710291833	Contacto permanente. Base preta
		LC710292733	Contacto fixo. Base preta

Liza Estirador

Costa Média patim sem braços	
Referência	Descrição
EA71028233	Costa fixa. Base preta e apoio de pés em PP
EA71028223	Costa permanente. Base preta e apoio pés em PP

Braços para Liza	
Referência	Descrição
3BR004	Par braços BR301PP
3BR005	Par braços BR401PP
3BR001	Par braços BR10
3BR002	Par braços BR11 (regulável)
3BR008	Par braços BR12





Mobiliário de Escritório

Eco

Costa Média sem braços rodada		Costa Média sem braços patim		Costa Alta sem braços	
Referência	Descrição	Referência	Descrição	Referência	Descrição
EB71135273	Contacto fixo. Base preta	EP71137033	Base patim preta	EA71136213	Contacto permanente. Base preta
EB71137213	Contacto permanente. Base preta				



Apollo



Costa Alta com apoio de cabeça sem braços		Costa Média Sem braços		Costa Alta Sem braços	
Referência	Descrição	Referência	Descrição	Referência	Descrição
AA71367163	Sincron. Base preta	AB71345193	Contacto permanente. Base preta	AC71345183	Contacto permanente. Base preta
AA71367ST3	Sincron com regulação do assento em profundidade (com trasla). Base preta	AB71345153	Sincron. Base preta	AC71345033	Estrutura patim preta

Braços para Apollo	
Referência	Descrição
3BR038	Par de braços fixo Golf
3BR021	Par de braços fixo Roger
3BR035	Par de braços regulável Jazz
3BR088	Par de braços ARC
3BR089	Par de braços fixo Bet
3BR134	Par de braços Gulliver

Iso

4 pés polipropileno sem braços		4 pés faixa sem braços		Rodada sem braços	
Referência	Descrição	Referência	Descrição	Referência	Descrição
IA70043303	Estrutura 4 pés, pintada a preto cascos em PP	IB70043303	Estrutura 4 pés, pintada a preto	IR71043283	Base preta
IA70043304	Estrutura 4 pés, cromada cascos em PP	IB70043305	Estrutura 4 pés pintada a cinza texturado		
IA70043305	Estrutura 4 pés, pintada a cinza texturado, cascos em PP	IB70043304	Estrutura 4 pés cromado		



Acessórios para Iso

Referência	Descrição
3BR024	Par de braços Briso
3PL010	Palmatória com rótula
3BR012	Conjunto de braço com palmatória pvc preto
3BR074	Conjunto de braço com palmatória em faixa natural





Movie



4 pés - sem braços

Referência	Descrição
MA70060303	Estrutura 4 pés pintado a preto sem braços
MA70060304	Estrutura 4 pés cromado sem braços

Cascos em PP opção: azul 02; bordeaux 03; verde 06; cinza 08; antracite 15

Rodi



Costa baixa, sem braços rodada

Referência	Descrição
RA71033273	Contacto fixo. Base preta

Rodi Estirador

Costa baixa, sem braços

Referência	Descrição
RE71033233	Contacto fixo. Base preta e apoio de pés em PP

Bob Estirador



Costa média, sem braços rodada

Referência	Descrição
BA71033273	Contacto fixo. Base preta e apoio de pés em PP
BA71035223	Contacto permanente. Base preta e apoio de pés em PP

Cesar



Costa baixa sem braços rodada

Referência	Descrição
CA71033273	Costa fixa. Costa e assento em PP

Costa baixa sem braços

Referência	Descrição
CE71145233	Costa fixa. Costa e assento e apoio de pés em PP

Joe



Sem costa - rodada

Referência	Descrição
JA71146283	Elevação a gás. Sem apoio de pés. Assento em poliuretano preto.

Joe Estirador

Costa baixa - sem braços

Referência	Descrição
JE71146253	Elevação a gás. Com apoio de pés. Assento em poliuretano preto.

Sofás

Lila



Referência	Descrição
LA72070493	Pés pretos



Mobiliário de Escritório

Betty



Referência	Descrição
BA72074490	Individual
BA72074500	2 lugares

Gio A



Referência	Descrição
GA72064493	Individual
GA72064503	2 lugares
GA72064513	3 lugares
GA72064523	4 lugares

Gio D



Referência	Descrição
GD72067490	Individual
GD72067500	2 lugares
GD72067510	3 lugares
GD72067520	4 lugares

QBE 03



Referência	Descrição
QBEL72376584	2 lugares 4 pés redondos cromados com par de braços na extremidade
QBEL72376594	3 lugares 4 pés redondos cromados com par de braços na extremidade

QBE light



Referência	Descrição
QBEL75382PB4	Individual - cadeira estrutura cromada com braços
QBEL72382584	2 lugares - estrutura cromada com braços
QBEL72382594	3 lugares - estrutura cromada com braços

Revestimentos

Basic - tecido

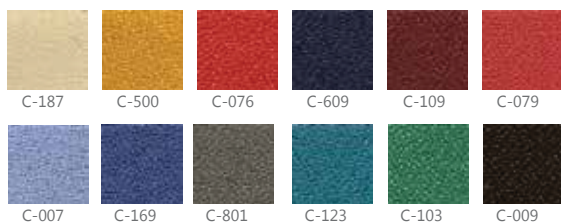

Pantanal - pele sintética

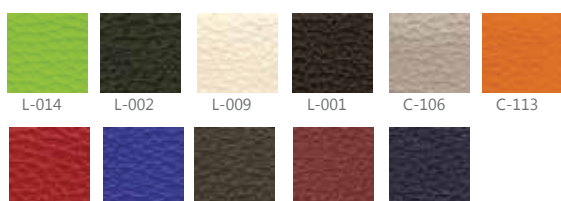

Kira - anti-transpirante

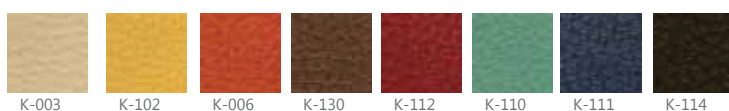

Nash - semi-pele

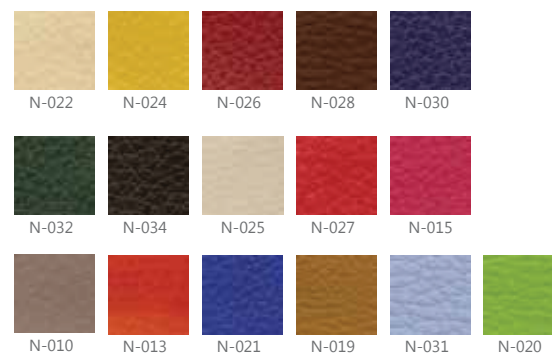

Pelgon - semi-pele





Tinteiros, Toners e Fitas

Brother	431
Canon	435
Casio	439
Compatíveis	440
Dell	449
Develop	450
Dexwet	450
Dymo	450
Epson	451
HP	455
IBM	466
Katun	467
Kyocera Mita	467
Konica Minolta	469
Lexmark	470
NRG	472
Océ	472
OKI	473
Olivetti	476
Panasonic	477
Philips	477
Primera	477
Ricoh	477
Rimage	479
Riso	479
Sagem	479
Samsung	479
Siemens	484
Sharp	484
Texnatura	484
Toshiba	492
Utax	492
Xerox	493
Zebra	496

G Guia de consulta

Família dos produtos

Designação do produto

Código do consumível

Descrição do consumível

Cor do consumível

Número de página

Consumíveis

Linha dos produtos

Marca dos produtos

Modelos dos Equipamentos

200

Ícones

- Pack CMYK (cyan, magenta, amarelo e preto)
- Pack CMY (cyan, magenta, amarelo)
- Magenta claro
- Cyan claro
- Cinza (escuro, médio, claro)
- Branco
- Transparente

- 1 Preto matte
- 2 Preto fotográfico
- Segurança
- Metal
- Prata

Cores

- tinteiros
- toners
- recipiente desperdício
- correia
- drum / tambor
- tanque/ tinteiro/ kit manutenção / tanque tinta
- filme
- ink roller
- fusor
- unidade fotocondutora
- unidade revelação
- fita
- refill
- película tinta/ fax
- transfer
- tinta sólida
- phaser
- developer
- unidade belt
- rolls / rolos
- tinta/ toner/ tinteiro gel
- master
- tinta
- unidade imagem
- cabeça impressão



Consumíveis para Impressoras e Multifunções jacto de tinta



Código	Descrição	MFC-6490CW / DCP-6690CW / DCP-385C / DCP-585CW / MFC-490 / DCP-1715W / MFC-790CW / 990CW / 5490CN / MFC-5890CN / MFC-5895CW / MFC-6890CDW	MFC-6490CW / DCP-6690CW / MFC-5890CN / MFC-6890CDW	DCP152W / DCP1552DW / DCP1752DW / DCP132W / MFC1470DW / MFC1650DW / MFC1870DW	DCP1525W / DCP1725DW / DCP1925DW / MFC1430 / J625DW / J825DW	DCP14110DW / MFC14110DW / MFC14510DW / MFC14710DW / DCP152W / DCP1552DW / DCP1752DW / DCP132W / MFC1470DW / 6520DW / MFC1650DW / MFC1870DW / MFC16720DW / MFC16920DW	DCP1525W / DCP1725DW / DCP1925DW / MFC16510DW / MFC16710DW / MFC16910DW / MFC1825DW / MFC1430W / MFC1625DW / MFC15910DW	DCP14110DW / MFC14110DW / MFC14510DW / MFC14710DW / 6520DW / MFC16720DW / MFC16920DW	MFC16510DW / MFC16710DW / MFC16910DW / MFC15910DW	MFC16720DW / 6520DW / MFC16920DW	MFC16925DW	MFC14420DW / MFC14620DW / J5620DW / DCP14120DW / MFC15320DW / MFC15720DW	
BROL1100BK	tinteiro	●											
BROL1100C	tinteiro	●											
BROL1100M	tinteiro	●											
BROL1100Y	tinteiro	●											
BROL1100VALBP	pack	●●●●											
BROL1100HYBK	tinteiro alta capacidade		●										
BROL1100HYC	tinteiro alta capacidade		●										
BROL1100HYM	tinteiro alta capacidade		●										
BROL1100HYY	tinteiro alta capacidade		●										
BROL1100VALBP	pack alta capacidade	●●●●											
BROL121BK	tinteiro			●									
BROL121C	tinteiro			●									
BROL121M	tinteiro			●									
BROL121Y	tinteiro			●									
BROL121VALBP	pack	●●●●											
BROL1220BK	tinteiro				●								
BROL1220C	tinteiro				●								
BROL1220M	tinteiro				●								
BROL1220Y	tinteiro				●								
BROL1220VALBP	pack	●●●●											
BROL123BK	tinteiro					●							
BROL123C	tinteiro					●							
BROL123M	tinteiro					●							
BROL123Y	tinteiro					●							
BROL123VALBP	pack	●●●●											
BROL1240BK	tinteiro						●						
BROL1240C	tinteiro						●						
BROL1240M	tinteiro						●						
BROL1240Y	tinteiro						●						
BROL1240VALBP	pack	●●●●											
BROL127XLBK	tinteiro alta capacidade							●					
BROL125XLC	tinteiro alta capacidade							●					
BROL125XLM	tinteiro alta capacidade							●					
BROL125XLY	tinteiro alta capacidade							●					
BROL127XLVALBP	pack alta capacidade	●●●●											
BROL1280HYBK	tinteiro alta capacidade								●				
BROL1280HYC	tinteiro alta capacidade								●				
BROL1280HYM	tinteiro alta capacidade								●				
BROL1280HYY	tinteiro alta capacidade								●				
BROL1280HYVALBP	pack alta capacidade	●●●●											
BROL129XLBK	tinteiro alta capacidade									●			
BROL129XLVALBP	pack alta capacidade	●●●●											
BROL12EBK	tinteiro alta capacidade										●		
BROL12EC	tinteiro alta capacidade										●		
BROL12EM	tinteiro alta capacidade										●		
BROL12EY	tinteiro alta capacidade										●		
BROL223BK	tinteiro											●	
BROL223C	tinteiro											●	
BROL223M	tinteiro											●	
BROL223Y	tinteiro											●	
BROL223VALBP	pack	●●●●											●



Tinteiros, Toners e Fitas

Consumíveis para Impressoras e Multifunções jacto de tinta



Código	Descrição	MFC4420DW / MFC4620DW / 15620DW / DCP4120DW / MFC1520DW / MFC1570DW	DCP4120DW / MFC44200DW / MFC4620DW	MFC15920DW	MFC/DCP 210C / 215C / 110C / 115C / 117C / 120C / 310CN / 425CN / 1840C / 1940CN / 3240C / 3340CN / 5440CN / 5840CN / Fax1840C / 1940CN / 2440C	DCP135 / 150C / MFC235C / 260C	DCP145C / 165C / MFC250 / 290 / DCP195C / DCP197C / MFC255CW / MFC295CN / DCP365CN	DCP125 / J140W / MFC265W / MFC410 / MFC415W / J315W / J515W / J220
BROL225XLC	tinteiro alta capacidade	●						
BROL225XLM	tinteiro alta capacidade	●						
BROL225XLY	tinteiro alta capacidade	●						
BROL227XLBK	tinteiro alta capacidade		●					
BROL227XLVALBP	pack alta capacidade	●●●●						
BROL229XLBK	tinteiro alta capacidade		●					
BROL229XLVALBP	pack alta capacidade	●●●●						
BROL22EBK	tinteiro			●				
BROL22EC	tinteiro			●				
BROL22EM	tinteiro			●				
BROL22EY	tinteiro			●				
BROL900BK	tinteiro				●			
BROL900C	tinteiro				●			
BROL900M	tinteiro				●			
BROL900Y	tinteiro				●			
BROL900HYBK	tinteiro alta capacidade				●			
BROL900VALBP	pack				●●●●			
BROL970BK	tinteiro					●		
BROL970C	tinteiro					●		
BROL970M	tinteiro					●		
BROL970Y	tinteiro					●		
BROL970VALBP	pack					●●●●		
BROL980BK	tinteiro						●	
BROL980C	tinteiro						●	
BROL980M	tinteiro						●	
BROL980Y	tinteiro						●	
BROL980VALBP	pack						●●●●	
BROL985BK	tinteiro							●
BROL985C	tinteiro							●
BROL985M	tinteiro							●
BROL985Y	tinteiro							●
BROL985VALBP	pack							●●●●



Consumíveis para Impressoras e Multifunções laser LED



Código	Descrição	HL1110 / 1210W / 1212W / DCP1510 / MFC1810	4040CN / 4050CDN / 4070CDW / DCP9040CN / MFC9045 / MFC9440CN / 9840CDW / MFC9450CDN	DCP9042CN	Código	Descrição	4040CN / 4050CDN / 4070CDW / DCP9040CN / MFC9045 / MFC9440CN / 9840CDW / MFC9450CDN	HL-2035	HL-2036	7235N / 7620 / HL2030 / HL2032 / HL2040 / HL2070N / 2820 / 2825 / 2920	MFC7420 / DCP7010 / DCP7025	HL2130 / HL2135W / DCP7055	2240 / 2250 / 2250DN / 2270DW / MFC7360N / 7460DN / 77060D / 7065DN / 7860DN / 2845	2140 / 2150N / 2170W / 7030 / 7320 / 7045N / 7440N / 7840W / DCP7040 / 2240 / 2240D / 2270DW	2140 / 2150N / 2170W / 7030 / 7320 / 7045N / 7440N / 7840W / DCP7040
BROTN1050	toner	●													
BRODR1050	drum	●													
BROTN130BK	toner		●	●											
BROTN130C	toner		●	●											
BROTN130M	toner		●	●											
BROTN130Y	toner		●	●											
BROTN135BK	toner alta capacidade		●	●											
BROTN135C	toner alta capacidade		●	●											
BROTN135M	toner alta capacidade		●	●											
BROTN135Y	toner alta capacidade		●	●											
BROWT100CL	recipiente para toner residual						●								
BROBU100CL	correia						●								
BRODR130CL	drum						●								
BROTN2005	toner							●							
BRODR2005	drum								●						
BROTN2000	toner									●	●				
BRODR2000	drum										●				
BROTN2010	toner											●			
BRODR2200	drum											●	●		
BROTN2110	toner													●	
BROTN2120	toner alta capacidade														●
BRODR2100	drum														●



Consumíveis para Impressoras e Multifunções laser LED



Código	Descrição	HL2240D / 2250DN / MFC7360N / 7460DN / DCP7060D / 7065DN / 7860DN / 2845	HL3040CN / 3070CW / MFC9120CN / MFC9320CN / DCP9010CN	DCPL2300D / L2340DW / L2360 / L2365DW / L2500D / L2520DW / L2540DN / MFL2700W / L2720DW / L2740DW	HL3140CW / HL3150CDW / HL3170CDW / DCP9020CDW / MFC9140CDN / MFC9330CDW / MFC9340CDW	LDHL5130 / HL5140 / HL5150 / HL5170DN / MFC8220 / 8440 / 8840D / 8840DN / DCP8040 / 8045D / 8045DN / Series / 51Series	LD5170DN / 8220 / 8040 / 8440 / 8045 / 51150 Series / 8840 Series 51Series / HL51100 Series	HL5240 / 5240L / 5250DN / 5280DW / DCP8060 / 8065DN / 8460 / 8860 / 70DW	HL4150CDN / DCP9055CDN / MFC9460CDN / MFC9465CDN / 4140CN	HL4570CDW / DCP9270CDN / MFC9970CDW	HL5440D / HL5450DN / HL5470DW / MFC8950DW / HL6180DW / DCP8110 / 8250DN / MFC8510DN / 8520DN	HL8250CDN / L8350CDW / DCPL8400CDN / MFL8650C- DW / MFL8850CDW	HL8250CDN / L8350CDW / L9200CDWT / L9300CDWT	HL5340D / DCP8085DN / DCP8880DN / MFC8890DW / 5350DN / 5370DW / DCP8070D / MFC8370DN
BROTN2210	toner	●												
BROTN2220	toner alta capacidade	●												
BROTN230BK	toner		●											
BROTN230C	toner		●											
BROTN230M	toner		●											
BROTN230Y	toner		●											
BROWT200CL	recipiente para toner residual		●											
BROBU200CL	correia		●											
BRODR230CL	drum		●											
BROTN2310	toner			●										
BROTN2320	toner alta capacidade			●										
BRODR2300	drum			●										
BROTN241BK	toner				●									
BROTN241C	toner				●									
BROTN241M	toner				●									
BROTN241Y	toner				●									
BROTN245C	toner alta capacidade				●									
BROTN245M	toner alta capacidade				●									
BROTN245Y	toner alta capacidade				●									
BRODR241CL	drum				●									
BROTN3060	toner					●								
BRODR3000	drum						●							
BROTN3130	toner							●						
BROTN3170	toner							●						
BRODR3100	drum							●						
BROTN320BK	toner								●	●				
BROTN320C	toner								●	●				
BROTN320M	toner								●	●				
BROTN320Y	toner								●	●				
BROWT300CL	recipiente para toner residual								●	●				
BROBU300CL	correia								●	●				
BRODR320CL	drum								●	●				
BROTN328BK	toner alta capacidade									●				
BROTN325BK	toner										●			
BROTN325C	toner										●			
BROTN325M	toner										●			
BROTN325Y	toner										●			
BROTN321BK	toner											●		
BROTN321C	toner											●		
BROTN321M	toner											●		
BROTN321Y	toner											●		
BROTN326BK	toner alta capacidade											●		
BROTN326C	toner alta capacidade											●		
BROTN326M	toner alta capacidade											●		
BROTN326Y	toner alta capacidade											●		
BROWT320CL	recipiente para toner residual												●	
BRODR321CL	drum												●	
BROBU320CL	correia												●	
BROTN3230	toner													●
BROTN3280	toner alta capacidade													●
BRODR3200	drum													●



Tinteiros, Toners e Fitas

Consumíveis para Impressoras e Multifunções laser LED



Código	Descrição	HL5440D / HL5450DN / HL5470DW / MFC-8950DW / HL6180DW / DCP8110 / 8250DN / MFC8510DN / 8520DN	MFC8950DW / DCP-8250DN / HL6180DW	LDHL6050 Series	HL7050 / 7050N	MFC8070P / 9070 / 9160 / 9180	HL5200CDWT / L9300CDWIT
BROTN3330	toner	●					
BROTN3380	toner	●					
BROTN3380TWIN	toner	●					
BRODR3300	drum	●					
BROTN3390	toner		●				
BROTN3390TWIN	toner		●				
BROTN4100	toner			●			
BROTN5500	toner				●		
BROTN8000	toner					●	
BROTN900BK	toner						●
BROTN900C	toner						●
BROTN900M	toner						●
BROTN900Y	toner						●

Consumíveis para faxes



faxes pág.48



Código	Descrição	TX / 84 / 86 / 96	TI04 / TI0	TI04 / TI06	1360 / 1560 / 3360C / DCP130 / 240 / 330 / 350 / 357C / 440 / 465 / 540 / 560 / 660 / 750CW / 770CW / MFC240C / MFC440CN / MFC465CN / MFC3360 / 5460CN / 845CW / 885CW
BROPC70	film	●			
BROPC72RF	film - 2un.	●	●		
BROPC74RF	film - 4un.	●		●	
BROPC75	film			●	
BROLCL1000BK	tinteiro				●
BROLCL1000C	tinteiro				●
BROLCL1000M	tinteiro				●
BROLCL1000Y	tinteiro				●
BROLCL1000VALBP	pack				● ● ● ●

Fita para gravação P-Touch



rotuladora pág.220

NOTA: 1ª cor equivale à cor da letra, 2ª cor equivale à cor da fita.

Código	Descrição	PT55 / PT65 / PT85 / PT110	PT500 / PT8E / PT2000 / PT3000 / PT5000	PT7000 / PT8000 / PT / PC	PT1000 / 200 / 220 / 300 / 310/340C/350/ 540C/550/1250/1200/ 18x / 2460 / 2480 / 2420PC / 2450DX / 2500PC / 3600 / 9200PC / 9200DX / 9400 / 9500 / 1010 / 1280DT / 2100VP / 2430 / 2700VP / 7500VP / 7600VP	200/220/300/310/340C/ 350/540C/550/1250/ 1200/18x/2450DX/ 2460/2480/ 2420PC/ 2500PC/ 3600/9200PC/ 9200DX/9400/9500/ 2100VP/2430/2700VP/ 7500VP/7600VP
BROMK221	9mm (não laminada)	● ○				
BROMK223	9mm	● ●				
BROMK231	12mm (não laminada)	● ○				
BROMK232	13mm (não laminada)	○ ●				
BROTC201	12mm		● ○			
BROTC291	9mm		● ○			
BROTX151	24mm			○ ●		
BROTX231	12mm			○ ●		
BROTX251	9mm			○ ●		
BROTZ121	9mm				○ ●	
BROTZ131	12mm				○ ●	
BROTZ133	12mm				○ ●	
BROTZ141	18mm				○ ●	

Código	Descrição	PT1000/200/220/300/ 310/340C/350/540C/550/ 1250/1200/ 18x/2460/ 2480/2420PC/2450DX/ 2500PC/3600/9200PC/ 9200DX/9400/9500	PT1000/200/220/300/ 310/340C/350/ 540C/ 550/1250/1200/ 18x/ 2450DX/2460/ 2480/2420PC/2450DX/ 2500PC/3600/9200PC/ 9200DX/9400/9500/ 1010/1280DT/2100VP/ 2430/2700VP/7500VP/ 7600VP	200/220/300/310/340C/3 50/540C/550/1250/1200/ 18x/2460/2480/2420PC/ 2450DX/2500PC/3600/92 00PC/9200DX/9400/9500 /2100VP/2430/2700VP/75 00VP/7600VP
BROTZ161	36mm	○ ●		
BROTZ211	6mm		○ ●	
BROTZ221	9mm		○ ●	
BROTZ231	12mm		○ ●	
BROTZ232	12mm		○ ●	
BROTZ233	12mm		○ ●	
BROTZ241	18mm		○ ●	
BROTZ242	18mm			○ ●
BROTZ251	24mm			○ ●
BROTZ253	24mm		○ ●	
BROTZ261	36mm			○ ●
BROTZ365	36mm			● ○
BROTZ421	9mm		● ●	
BROTZ431	12mm		● ●	

Código	Descrição	PT1000/200/220/ 300/310/340C/ 350/540C/550/ 1250/1200/ 1200/18x/2450DX/ 2460/2480/ 2420PC/ 2450DX/ 2500PC/ 3600/9200PC/ 9200DX/ 9400/ 9500/ 1010/ 1280DT/2100VP/ 2430/ 2700VP/ 7500VP/ 7600VP	200/220/300/ 310/ 340C/ 350/540C/ 550/1250/ 1200/ 18x/ 2460/2480/ 2420PC/2450DX/ 2500PC/ 3600/ 9200DX/ 9200PC/ 9400/9500/ 2100VP/ 2430/ 2700VP/ 7500VP/ 7600VP	200/220/300/ 310/340C/ 350/540C/ 550/ 1250/ 1200/ 18x/ 2450DX/ 2460/ 2480/2420PC/ 2450DX/ 2500PC/ 3600/9200PC/ 9200DX/ 9400/ 9500
BROTZ435	12mm	● ○		
BROTZ441	18mm	● ●		
BROTZ531	12mm	● ●		
BROTZ535	12mm	● ○		
BROTZ611	6mm	● ●		
BROTZ621	9mm	● ●		
BROTZ631	12mm	● ●		
BROTZ661	36mm		● ●	
BROTZ751	24mm		● ●	
BROTZB31	12mm (fluorescente)		● ●	
BROTZB51	24mm (fluorescente)		● ●	
BROTZE111	6mm	○ ●		
BROTZE135	12mm	○ ●		
BROTZE325	9mm	● ○		
BROTZE54	18mm	● ●		

Código	Descrição	PT1000/200/220/ 300/310/ 340C/ 350/540C/550/ 1250/1200/ 18x/ 2450DX/2460/ 2480/ 2420PC/ 2450DX/ 2500PC/ 3600/ 9200PC/ 9200DX/9400/ 9500/ 1010/1280DT/ 2100VP/2430/2700VP/ 7500VP/7600VP	200/220/ 300/ 310/340C/350/ 540C/550/1250/ 1200/ 18x/2460/ 2480/2420PC/ 2450DX/2500PC/ 3600/9200PC/ 9200DX/9400/ 9500/ 2100VP/ 2430/ 2700VP/7500VP/ 7600VP
BROTZE335	12mm	● ○	
BROTZE344	18mm		● ●
BROTZE345	18mm		● ○
BROTZE355	24mm		● ○
BROTZE451	24mm	● ●	
BROTZE551	24mm	● ●	
BROTZE651	24mm		● ●
BROTZE731	12mm	● ●	
BROTZE741	18mm	● ●	
BROTZE651	24mm (super adesiva)		● ●
BROTZFA3	12mm (têxtil)	●	
BROTZM951	24mm (metálica)		● ●
BROTZN231	12mm (laminado)	○ ●	
BROTZN251	24mm		○ ●



Consumíveis para impressoras jacto de tinta



Código	Descrição	170/180/190	Selphy DS700/DS810/1p-90	S100/S200/S200X/S300/ S330Photo/4250/4320 B50/450/ 455/470D/475D/SmartBase MPC190/MPC190/MPC200/ MP360/MP370/MP390 Pixma MP1000/MP1500/MP2000/ Pixma MP110/MP130	C30/C30/C50/C70/C75/C80/ E190C/E160/E310C/E315/ B215C/E230/B230C/E310/EB15	IP1800/2500/MP210/220	IP1200 / IP13000/1600/1700/ IP1800/19200/192500/192600/ IP2100D/162200/192600/ MP140/MP150/MP160/MP170/ MP180/MP190/MP210/MP220 MP450/MP460/MP470 MX300/ MX310	MP240/MP250/MP260/MP270/ MP272/MP282/MP480/MP490/ MP492/MP495/MP499/MX320/ MX330/MX340/MX350/MX360/ MX410/MX420/1P2700	IP2200/6210D/6220D/MP150/ MP170/MP180/MP450	MG2150/MG3150 /3250/3255/3550/MX375	MG2450/MG2550	IP1100	MP540/620/630/980/1P3600/ 1P4600/MX870/1P4700	MP980
CANBCL15BK	tinteiro - 2un.	●												
CANBCL16CL	tinteiro - 2un.		●●●											
CANBCL24BK	tinteiro			●										
CANBCL24C	tinteiro			●●●										
CANBX20	tinteiro				●									
CANCL38	tinteiro					●●●								
CANCL41C	tinteiro						●●●							
CANCL511	tinteiro							●●●						
CANCL513	tinteiro alta capacidade							●●●						
CANCL51C	tinteiro alta capacidade								●●●					
CANCL541	tinteiro									●●●				
CANCL541XL	tinteiro alta capacidade										●●●			
CANCL546	tinteiro										●●●			
CANCL546XL	tinteiro alta capacidade											●●●		
CANCL136	tinteiro											●●●		
CANCL142BK	tinteiro												●	
CANCL142C	tinteiro												●	
CANCL142M	tinteiro												●	
CANCL142Y	tinteiro												●	
CANCL142GY	tinteiro												●	
CANCL142LGY	tinteiro												●	
CANCL142PC	tinteiro											●		
CANCL142PM	tinteiro											●		
CANCL1521BK	tinteiro												●	
CANCL1521C	tinteiro												●	
CANCL1521M	tinteiro												●	
CANCL1521Y	tinteiro												●	
CANCL1521CMY	tinteiro												●●●	
CANCL1521GY	tinteiro												●●●	
CANPG40BK	tinteiro						●							●

● cyan fotográfico
● magenta fotográfico

Consumíveis para impressoras jacto de tinta



Código	Descrição	Pixma MG6350/MG5450/1P7250	Pixma IP3300/IP3500/1P4200/ 1P4500/1P5200/1P5200R/1P5300/ MP500/MP510/MP520/MP520/ MP600/MP600R/MP800/ MP830/4x4000/MX850	Max7600/PG7	Pixma MX7600/Pro950	Pixma Pro9500	BJC3000 Series /BJC6000/ BJC6100/BJC6200 /BJC6200S/ BJC6500/S400/S400X/S450/ S500/S520/S520X/S600/S630/ S630D/S4500/S5520/S750/ S6300/S500-H500-H560-S530D-H- 850-H865-H6500 SmartBa- seMPC4100/MPC600F/MP700/ MP730/MP750/MP760/MP780 MultiPass CL100
CANPGI550PGBK	tinteiro	●					
CANPGI550PGBKXL	tinteiro alta capacidade	●					
CANPGI5BK	tinteiro alta capacidade		●				
CANPGI7BK	tinteiro			●			
CANPGI9C	tinteiro				●		
CANPGI9M	tinteiro				●		
CANPGI9Y	tinteiro				●		
CANPGI9PBK	tinteiro				●		
CANPGI9MBK	tinteiro				●		
CANBCL3EBK	tanque de tinta						●
CANBCL3EC	tanque de tinta						●
CANBCL3EM	tanque de tinta						●
CANBCL3EY	tanque de tinta						●

Código	Descrição	S800/S820/S820D/S830D/ S900/S9000	BJC8200Photo /865/1905D/ 19100/1950/1990/19950/1965/ 19950 Pixma 1P4000/1P4000R/ 1P5000/1P6000D/1P8500 SmartBase MP750/MP780/ MP760
CANBCL16BK	tanque de tinta	●	●
CANBCL16C	tanque de tinta	●	●
CANBCL16M	tanque de tinta	●	●
CANBCL16Y	tanque de tinta	●	●
CANBCL16PC	tanque de tinta	●	
CANBCL16PM	tanque de tinta	●	
CANBCL16R	tanque de tinta	●	



Tinteiros, Toners e Fitas

Consumíveis para impressoras jacto de tinta



Código	Descrição	IP4850/MG5150/MG5250/ MG6150/MG8150/MX885/ MX895	MG5450/IP7250	MG6350	IP4200/IP4300/IP4500/IP5200/ IP5300/IP5200R/IP6600D/ MP500/MP530/MP510/ MP600/MP800/MP830/MP970/ Pro9000	IP6600D/IP5300/Pro9000	IP3300/IP3500/IP4200/IP4300/ IP4500/IP5200/IP5200R/ IP5300/IP6600D/MP500/ MP510/MP520/MP530/MP600/ MP600R/MP800/MP830/ MP970/Pro9000/iX4000	IPF500/600/605/610/650/655/7 007/10/720/750/755/LP17/LP24	IPF650/655/750/755	IP1800/2500/MP210/220	IP2200/IP6200/MP150/MP170/ MP180/MP450/iX200/iX210	MP240/MP250/MP260/MP270/ MP272/MP282/MP480/MP490/ MP493/MP495/MP499/MX330/ MX330/MX340/MX350/MX360/ MX410/MX420/IP2700	MG2150/MG3150/3250/ 3255/3350/MX375	MG2450/MG2550	IB4050/MB5050/MB5350	Pixma Pro 1	Pixma IP100	Pixma MP540/630/630/980/ IP3600/IP4600/IP4700	IP4850/MG5150/MG5240/ MG5250/MG6150/MG8150/ MX885/MX895	
CANCLIS26BK	tinteiro	●																		
CANCLIS26C	tinteiro	●																		
CANCLIS26M	tinteiro	●																		
CANCLIS26Y	tinteiro	●																		
CANCLIS26GY	tinteiro	●																		
CANCLIS26CMY	tinteiro	●●●																		
CANCLIS518KXL	tinteiro alta capacidade		●	●																
CANCLIS51CXL	tinteiro alta capacidade		●	●																
CANCLIS51MXL	tinteiro alta capacidade		●	●																
CANCLIS51YXL	tinteiro alta capacidade		●	●																
CANCLIS51GXL	tinteiro alta capacidade			●																
CANCLIS51CMYBK	pack alta capacidade	●●●●	●●●●	●●●●																
CANCLIBBK	tinteiro				●															
CANCLIBC	tinteiro				●															
CANCLIBM	tinteiro				●															
CANCLIBPC	tinteiro				●	●														
CANCLIBPM	tinteiro				●	●														
CANCLIBY	tinteiro						●													
CANPFI02BK	tinteiro							●												
CANPFI02C	tinteiro							●												
CANPFI02M	tinteiro							●												
CANPFI02Y	tinteiro							●												
CANPFI02MBK	tinteiro							●												
CANPFI04M	tinteiro								●											
CANPG37	tinteiro								●											
CANPG50BK	tinteiro alta capacidade									●										
CANPG510	tinteiro										●									
CANPG512	tinteiro alta capacidade											●								
CANPG540	tinteiro												●							
CANPG540XL	tinteiro alta capacidade													●						
CANPG545	tinteiro														●					
CANPG545XL	tinteiro alta capacidade														●					
CANPGI2500XLBK	tinteiro alta capacidade															●				
CANPGI2500XLC	tinteiro alta capacidade															●				
CANPGI2500XLM	tinteiro alta capacidade															●				
CANPGI2500XLY	tinteiro alta capacidade															●				
CANPGI2500XLBKCMY	pack alta capacidade														●●●●					
CANPGI29CO	tinteiro																●			
CANPGI29C	tinteiro																●			
CANPGI29M	tinteiro																●			
CANPGI29Y	tinteiro																●			
CANPGI29GY	tinteiro																●			
CANPGI29LG	tinteiro																●			
CANPGI29DGY	tinteiro																●			
CANPGI29R	tinteiro																●			
CANPGI29MBK	tinteiro																●			
CANPGI29PBK	tinteiro																●			
CANPGI29PC	tinteiro																●			
CANPGI29PM	tinteiro																●			
CANPGI35BK	tinteiro																	●		
CANPGI520BK	tinteiro alta capacidade																		●	
CANPGI525PBK	tinteiro																			●
CANPGI525PGBK	tinteiro - 2un.																			●



Consumíveis para faxes

Canon

Código	Descrição	L95/L100/L120/L140/L160 MF4660PL/MF4690PL/MF4100/ MF4010/MF4120/MF4320D/ MF4330D/MF4340D/MF4350D/ MF4370DN/MF4380DN/ MF4140/MF4150/MF4270/ MF4320	MP-L60/L90/L200/L220/L240/ L250/L255/L260/L260/L280/ L290/L295/L300/L350/L360	L800/L900 FX4	L2000/L2000p
CANFX10	toner	●			
CANFX3	toner		●		
CANFX4	toner			●	
CANFX7	toner				●

Consumíveis para calculadoras

Canon

Código	Descrição	MP120/MP121
CANCP13	ink roller	●

Depósito de resíduos

Canon

Código	Descrição	IRC4580/C4080/C5180/C5185
CANFM2-5383-000	depósito resíduos	●

Cartucho e papel

Canon

Código	Descrição	CP100/200/220/300/330/500 SELPHY CP330/CP400/CP500/ CP510/CP530/CP600/CP710/ CP740CP800
CANKP108IP	pack recarga + papel posta - 10x15cm	●

Consumíveis para impressoras laser

Canon

Código	Descrição	LBP2200/Multifuncional Laser- Base ME110/MF3220/ME2240/ MF5630/MF5650/MF5730/ MF5750/MF5770	FTIR2230/IR2270/IR2870/ IR3025/IR3030/IR3225/IR323	FTIR3035/IR3045/IR3235/ IR3245/IR3530/IR3570/IR4570	FTIR2016/IR2018/IR2020/ 2022/2025/2030/2318	FTIR7086/7095/7105	LDIR1018/1022/1024	LDIR1020	FTIRC 2380/2880/3380/3580/	FTIRC 3080	FTIR5800C/N/5870C/Ci/5880C/ C/6800C/CN/6870	LDIRADY C5030/C5035/ C5235/C5240	FTIR2200/IR2220/IR2800/ IR3300/IR3330	FTIRC2020/IRC2030/IRC220/	IR1133A	FTIR1600/IR1610F/IR2000/ IR2010F	FTIR1210/IR1230/IR1270/ IR1270F/IR1510/1530/1570F	SmartBase PCL1210D/PCL1230D Multifunções PCL1270D	GP160/GP160F/LBP1610	FX8 FT PCD320/PCD340 Fax L380/L400	FTIR1600
CANEP27	toner	●																			
CANEXV11	toner		●																		
CANEXV12	toner			●																	
CANEXV14	toner				●																
CANEXV15	toner					●															
CANEXV18	toner						●														
CANEXV18DR	drum							●													
CANEXV21BK	toner								●												
CANEXV21C	toner									●											
CANEXV21M	toner										●										
CANEXV21Y	toner											●									
CANEXV24BK	toner												●								
CANEXV29BK	toner													●							
CANEXV29C	toner														●						
CANEXV29M	toner															●					
CANEXV29Y	toner																●				
CANEXV3	toner																	●			
CANEXV34BK	toner																		●		
CANEXV34C	toner																			●	
CANEXV34M	toner																				●
CANEXV34Y	toner																				●
CANEXV40	toner																				●
CANEXV5	toner																				●
CANEXV7	toner																				●
CANFZ6-7110	toner																				●
CANGP160	toner																				●
CANPCD320	toner																				●
CANIR1600DR	drum																				●



Compatíveis para Adler Gabrielle

Código	Descrição	7007/9009/1.00/SE500/IBM6715 Xerox 575/600L/6002/6012
CPT2715CB	fitas carbono	●

Compatíveis para Amano

Código	Descrição	EX3000/EX5000/EX6000/ EX2000/EX2000/EX9500/ PX3000/PX3200/PX6000 Vektex TR895B/895
CPT9987	fitas	●

Compatíveis para Brother

Código	Descrição	HL4040CN/4050CN/ DCP9040CN/MFC9440CN/ MFC9840CDW	4150CDN/4570CDW/ DCP9055CDN/	4570/9270
CPT-BTN135BK	toner	●		
CPT-BTN135C	toner	●		
CPT-BTN135M	toner	●		
CPT-BTN135Y	toner	●		
CPT-BTN325BK	toner		●	
CPT-BTN325C	toner		●	
CPT-BTN325M	toner		●	
CPT-BTN325Y	toner		●	
CPT-BTN328BK	toner			●

Código	Descrição	CE25/30/40/45/50/50XL/51/5 8/60/61/65/66/70/80/3.20/33 3/500/555/600/650/666/700/ EM60/100/185/200/250/300/ 401/450/511 550/1050/1050DS/ 2050/2050D HRL10/10C/15/ 20/25/25XL/30/35/39/40/1 00/100A	AX10/AX110/AX12/AX12M/ AX130/AX15/AX18/AX20/ AX22/AX24/AX45/AX25/ AX26/AX28/AX30/AX33/AX35 50/210/330/430/WP5/6/EM30/ EM300/EM31/ Panasonic KX-R Series KX-W Series / Olympia Splendid / Samsung SQ1000/ SQ3000	T72/74/84/86/96
CPT2696CB	fitas carbono	●		
CPT2737CB	fitas carbono		●	
CPT522138	filme			●

Compatíveis para Canon

Código	Descrição	W7200/W8200	8400	IPF500/600/605/610/700/ 710/720/LP17/1P24	NP6012/6112/6212/6312/6512 /6612/7120	FT NP6030/6025	FT GP200/GP210/GP215/GP225	IR1600/IR1610F/IR2000/IR2010F	IR1210/1230/1270F	IR5000/6000/GPR4	LBP6200d	IR1600/1610F/2000/2010F/2016 /2016/2018/2018f/2020/2020f/ 2022/2022f/2025/2030i	ME4010/4430/4450/4500/4500D/ 4570DN/4580DN/HP P1566/ P1666DN/ML1566DNF	IR2270/2870/2230/2830/3570/ 4570/3530	IR3035/3236/3045/3245/324 5/3530/3570/4570	IR1018/1018i/1022A/1022E/102 2/1022f/1023/1023N/1023f	IRC 2380/2880/3380/ 3580/3880	IR2200/IR2800/IR3300	IR2535/2545	IR2520/2525/2530	FT IRC2020/IRC2030	
CPT-CBC11411BK	tinteiro	●	●																			
CPT-CBC11411C	tinteiro	●																				
CPT-CBC11411M	tinteiro	●																				
CPT-CBC11411Y	tinteiro	●																				
CPT-CBC11411PC	tinteiro	●																				
CPT-CBC11411PM	tinteiro	●																				
CPT-CPFI102BK	tinteiro			●																		
CPT520163	toner			●																		
CPT522109	toner				●																	
CPT522113	toner					●																
CPT522116	toner						●															
CPT-C1210	toner							●														
CPT-C5000	toner								●													
CPT-C726	toner									●												
CPT-CCEXV14	toner										●											
CPT-CCRG728	toner											●										
CPT-CEXV11	toner												●									
CPT-CEXV12	toner													●								
CPT-CEXV18	toner														●							
CPT-CEXV21C	toner															●						
CPT-CEXV21M	toner																●					
CPT-CEXV21Y	toner																	●				
CPT-CEXV3	toner																		●			
CPT-CEXV32	toner																			●		
CPT-CEXV33	toner																				●	
CPT-CEXV34M	toner																					●



Tinteiros, Toners e Fitas

Compatíveis para Citizen

Código	Descrição	200GX/FITEFEN/CITIZEN GSX/45/245/245/195/190 CITIZEN SWIFT 245X/24X/ 95X/93X/330X/33200I	FR910/IDP-3110-24X/DP-3111/ DM910/CBM 910/911/ELKU TEC ELECTRONIC FD910/CITIZEN IDP3110/3111	DP730/FR71SHARP ER460PC/ BR-A470	CBM-710/715/720/725/730/750 TRIUMPH ADLER CMS-9200 Citrom DP600/610/611/612 /612S/614/617/61 7G/622/624/627/630/650 CITIZEN IR-60/61/IR-61/PANA- SONIC JS-650/130/7000/800/ JS-800/WS-800RM CITIZEN IDP93516/9520/9530F	CBM-710/715/720/725/730/ 750/DP600/610/611/612/612G/ 614/617/617G/622/624/627/6 30/650/IR-60/61/IR-61/IDP951 6/3520/3530F/3530P/3535/354 0F/3 Triumph Adler CMS-9200 Panasonic S660/130/7000/800/ JS-800/WS-800RM	200GX/124D/245, GSX130 /140/140+/200/220/230/24 0/540/345X/180D/124/224/ 120D/340, SWIFT 24/24E/24 S/24X/240+/240W/240CRA DIO SHACK DMP240 COLOR PTR/DEC 55/65/95/OLIMARK PP530/530K+/540K
CPT2488NB	fita nylon	●					
CPT2521NB/S	fita nylon		●				
CPT2549NP	fita nylon			●			
CPT2880NB	fita nylon				●		
CPT2880NB/R	fita nylon					● ●	
CPT2965NB	fita nylon						●

Compatíveis para Dell

Código	Descrição	1250/1350/1355 3110CN/3115
CPT-D1250BK	toner	●
CPT-D1250C	toner	●
CPT-D1250M	toner	●
CPT-D1250Y	toner	●
CPT-D3110BK	toner	●
CPT-D3110C	toner	●
CPT-D3110M	toner	●
CPT-D3110Y	toner	●



Compatíveis para Epson

Código	Descrição	SPRO 4000/4400/9600 Stylus Pro 9000 Stylus Pro 9500 Stylus Pro 7800/9800
CPT-E544100	tinteiro*	●
CPT-E544300	tinteiro*	●
CPT-E544400	tinteiro*	●
CPT-E544700	tinteiro*	●
CPT-E544600	tinteiro*	●
CPT-E544800	tinteiro*	●
CPT-E544200	tinteiro*	●
CPT-E97	tinteiro	●
CPT-E99	tinteiro	●
CPT-E99C	tinteiro	●
CPT-E99M	tinteiro	●
CPT-E99Y	tinteiro	●
CPT-E99LC	tinteiro	●
CPT-E99LM	tinteiro	●
CPT-ET603100	tinteiro	●
CPT-ET603200	tinteiro	●
CPT-ET603800	tinteiro	●
CPT-ET603400	tinteiro	●
CPT-ET603700	tinteiro	●
CPT-ET603C00	tinteiro	●
CPT-ET603900	tinteiro	●

Código	Descrição	SPRO 7400/7450/9400/9450 WF4015/4025/4515/4525/ 4535/4545 POS TM-2100/2100P C2800N C1600/ CX16 C1100/CX11N/NF/NFC M2000/M2010 M2300
CPT-ET612200	tinteiro	●
CPT-ET612300	tinteiro	●
CPT-ET612400	tinteiro	●
CPT-ET612800	tinteiro	●
CPT-ET7011	tinteiro	●
CPT-ET7012	tinteiro	●
CPT-ET7013	tinteiro	●
CPT-ET7014	tinteiro	●
CPT-ETM2100BK	tinteiro	●
CPT-E13S051161	toner	●
CPT-E13S051160	toner	●
CPT-E13S051159	toner	●
CPT-E13S051158	toner	●
CPT-E1600HCBK	toner	●
CPT-E1600HCC	toner	●
CPT-E1600HCM	toner	●
CPT-E1600HCY	toner	●
CPT-E50190	toner	●
CPT-E50189	toner	●
CPT-E50188	toner	●
CPT-E50187	toner	●
CPT-E50437	toner	●
CPT-E50585	toner	●

Código	Descrição	CL1700/ CL1750N/ CL1750W/ CX17/ CX17NF M1400/MX14 ERC04/FT80/X10/P80RA- RX80/ JX80/RX10/70/80 ERC03 /220/ 240 ERC09/HX20
CPT-E50614	toner	●
CPT-E50613	toner	●
CPT-E50612	toner	●
CPT-E50611	toner	●
CPT-E50651	toner	●
CPT2273NB	fita nylon	●
CPT2274NB	fita nylon	●
CPT2363NBPK6	fita nylon	●

Código	Descrição	LQ1000/1050/1070/1170/ ERC08/20/ FX100/MX100 NIKKO NK-747SEPPSON MB75/ M31SP/ NIXDOBE PK3NIXDOBE BEETLE 50 POS PK3 / SIEMENS BEETLE 50 POS TEKNIKA G90SIEMENS HER 2000 SIEMENS BEETLE 3/508M 4610 TII SUREMARK THERMAL B/ DMP/BM 4610 TII SUREMARK THERMAL & DMP/Bivly
CPT2478NB	fita nylon	●
CPT2494NB/PK6	fita nylon	●

* Tinteiro pigmentado

* Tinteiro pigmentado



Compatíveis para Epson

Código	Descrição	ERCL8	ERC23	DLQ2000/EX800/EX1000/LQ106 9/2500/2500C/2350/860/670/6 70K/670K+/756/680K+/LQ680/ LQ680PRC/STAR LQ680	DPA5000/8000/8000+/8500	ERC27/TM290/290II/295/ CTM290/390/UITSU G5800/5840 SLIP PTR OMRON SP50 MICROS 1700/2700SLIP PTREPSOM M290/TM290/TM- U295/CTM290/M-V295	ERC30/ERC34/ERC38	TM300/TM267II/Samsung SR270A	ERC28/M2000	ERC31 TM930H/935	ERC32 (TM-H6000)	ERC05	DPX9000	LQ630K/LQ635K	FX2190/LQ2090	P.Q.20/20M	FX980	FX2170/FX2180/LQ2070/ LQ2080/LQ2170	DLQ3000/DLQ3000K/ DLQ3500K/DLQ3250K	ERC27/ERC40/NORAND 480 LONG LIFE FOR M-180/190, BPSON M1810/190CASIO CE-250	FX890/LQ590	ERC37	
CPT2785NBPK6	fitas nylon	●																					
CPT2832NB/R	fitas nylon		●●																				
CPT2832NBPK6	fitas nylon		●																				
CPT2877NB	fitas nylon			●																			
CPT2884NB	fitas nylon				●																		
CPT2908NB	fitas nylon					●																	
CPT2929NBPK6	fitas nylon						●																
CPT2929RBP6	fitas nylon						●●																
CPT2958BK	fitas nylon						●●																
CPT2966NBPK6	fitas nylon							●															
CPT2992NB	fitas nylon								●														
CPT9939NB	fitas nylon									●													
CPT9940NB	fitas nylon										●												
CPT9944	fitas nylon											●											
CPT9949	fitas nylon												●										
CPT9966	fitas nylon													●									
CPT9975	fitas nylon														●								
CPT9979	fitas nylon															●							
CPT9981	fitas nylon																●						
CPT9982	fitas nylon																	●					
CPT9984	fitas nylon																		●				
CPT9986	fitas nylon																			●			

Compatíveis para HP

Código	Descrição	1100D/1100DTN/1200/1200d n/1200n/1220/1220/12250 /2250TN/2280/2280TN/2600/ CP1700/CP1700c/CP1700ps	DS1050C/1055CM	5000/5000PS/5500	DesignJet 10ps/20ps/50ps/120/120hr	CP6015/CM6015/CM6030/ CM6040	HPCP4025/4525	CP1025	M4555/M602	M551/M570/M575C	305X (CE410X) HP LaserJet Pro 300/400/475/M451	M251/M276	M401/M425
CPT-HC4838A	tinteiro nº11	●											
CPT-HC4871A	tinteiro nº80		●										
CPT-HC4934A	tinteiro nº81			●									
CPT-HC5017A	tinteiro nº84				●								
CPT-HCB384A	drum					●							
CPT-HCB385A	drum						●						
CPT-HCB387A	drum							●					
CPT-HCB386A	drum								●				
CPT-HCE260X	toner										●		
CPT-HCE261A	toner											●	
CPT-HCE310A	toner												●
CPT-HCE311A	toner												●
CPT-HCE313A	toner												●
CPT-HCE312A	toner												●
CPT-HCE390A	toner												●
CPT-HCE390X	toner												●
CPT-HCE400A	toner												●
CPT-HCE400X	toner												●
CPT-HCE401A	toner												●
CPT-HCE403A	toner												●
CPT-HCE402A	toner												●
CPT-HCE410X	toner												●
CPT-HCF210X	toner												●
CPT-HCF211A	toner												●
CPT-HCF213A	toner												●
CPT-HCF212A	toner												●
CPT-HCF280A	toner												●
CPT-HCF280X	toner												●

Código	Descrição	Pro MFP M125/M127	2550/LVN 2820/2840/2500/ 2500L/2500n/2500m/3600 (Q3964A) (Q3704A)	CM1015/CM1017/1600/2600/ 2605 Series	MFP M5025/M5035
CPT-HCF283A	toner nº83A	●			
CPT-HQ3964A	drum		●		
CPT-HQ6000A	toner			●	
CPT-HQ6001A	toner			●	
CPT-HQ6003A	toner			●	
CPT-HQ6002A	toner			●	
CPT-HQ7570A	toner				●





Tinteiros, Toners e Fitas

Compatíveis para IBM

Código	Descrição	6746/6747/6670/6780 Sele /JI	4202/4208/4210/PIXL	2380/2381/2390/2391/2580	4224 MCD101/ 102/201/202/301/302IBM 4230 MOD101/102/201/202IBM IE2/ IE3 /IE3 /IE2/3E3/2E2/2E3	Lift-Off GR174-IBM 6747/6784/6788/6783/6787
CPT2719CB	fitas carbono	●				
CPT2847NB	fitas nylon		●			
CPT2982NB	fitas nylon			●		
CPT9974	fitas nylon				●	
CPT7604PK6	fitas correctora					●

Compatíveis para Konica Minolta

Código	Descrição	FT EP1054/1085	FT EP1052/EP1083/EP2010
CPT522127	toner	●	
CPT-M102B	toner		●

Compatíveis para Kyocera Mita

Código	Descrição	KM-2530/3530/4030, KM-3035/4035/5035 MFP	DI452/183/1611/2011/ Bihub210	DI250/DI251/DI350/DI351	EP3050/4000/4050/5000/ Develop D3550/4550/Agfa X310/X410	DI450/DI470/DI650 Integral (502B)	C20/C20P	PagePro 1300W/1350W/1350WN/1380 MFL1390MF	KM1500/FS-1018MFP/1020D/1118/1820	LD FS720/FS820/FS920/1016/1116 TK110	FS1041/LI220/1320	FS1030MFP/1030MFP/DP/1130MFP	FS1035MFP/DP/1135MFP	FS1030	FS1300D/FS1300DN/FS1350DN	FS1100/FS1100N	FS1120D	FS1000/1000+/1010/1050	FS1320D/FS1320DN/FS1370DN	FS-2000D	FS2100D/FS2100DN	FS4100DN	FS4200DN/FS4300DN	FS-3900DN/ 3900DTN	FS4000DN/4000DTN	FS2020D	FS3920DN		
CPT-KKM2530	toner	●																											
CPT-KM2011K	toner		●																										
CPT-KM302B	toner			●																									
CPT-KM501B	toner				●																								
CPT-KM502B	toner					●																							
CPT-KMC20BK	toner						●																						
CPT-KMC20C	toner							●																					
CPT-KMC20M	toner								●																				
CPT-KMC20Y	toner									●																			
CPT-KOM1300	toner							●																					
CPT-KTK100	toner								●																				
CPT-KTK110	toner									●																			
CPT-KTK1115	toner										●																		
CPT-KTK1130	toner											●																	
CPT-KTK1140	toner												●																
CPT-KTK120	toner													●															
CPT-KTK130	toner														●														
CPT-KTK140	toner															●													
CPT-KTK160	toner																●												
CPT-KTK17	toner																	●											
CPT-KTK170	toner																		●										
CPT-KTK310	toner																			●									
CPT-KTK3100	toner																				●								
CPT-KTK3110	toner																					●							
CPT-KTK3130	toner																						●						
CPT-KTK320	toner																							●					
CPT-KTK330	toner																								●				
CPT-KTK340	toner																									●			
CPT-KTK350	toner																											●	

Código	Descrição	FS4020DN	KM-1620/1635/1650/2022/2035/2050	KM2550	Taskalfa 180/181/220/221	255/255B/305/FS6025MFP/6030MFP	5015/5016/5020/5025/5030
CPT-KTK360	toner	●					
CPT-KTK410	toner		●				
CPT-KTK420	toner			●			
CPT-KTK435	toner				●		
CPT-KTK475	toner					●	
CPT-KTK500BK	toner						●
CPT-KTK500C	toner						●
CPT-KTK500M	toner						●
CPT-KTK500Y	toner						●





Compatíveis para Kyocera Mita

Código	Descrição	FSC5100DN	LD FS1920/FS1920N	FSC3200DN	C5300DN/C5350DN	FS5150	FS-C2026MFP/C2126MFP/ C2526MFP/C2626MFP/ C5250DN	FS-C2026MFP PLUS/ FS-C2126MFP PLUS
CPT-KTK540K	toner	●						
CPT-KTK540C	toner	●						
CPT-KTK540M	toner	●						
CPT-KTK540Y	toner	●						
CPT-KTK55	toner		●					
CPT-KTK550BK	toner			●				
CPT-KTK550C	toner			●				
CPT-KTK550M	toner			●				
CPT-KTK550Y	toner			●				
CPT-KTK560K	toner				●			
CPT-KTK560C	toner				●			
CPT-KTK560M	toner				●			
CPT-KTK560Y	toner				●			
CPT-KTK580K	toner					●		
CPT-KTK580C	toner					●		
CPT-KTK580M	toner					●		
CPT-KTK580Y	toner					●		
CPT-KTK590K	toner						●	●
CPT-KTK590C	toner						●	●
CPT-KTK590M	toner						●	●
CPT-KTK590Y	toner						●	●

Código	Descrição	LD FS3820N/FS3830N	KM-8030/KM-6060	Mita (c/Chip) (TK675)	FS9130DN/9530DN	KM3050/4050/5050	TASKalfa 250CI/300CI	Mita KM1505/1510/4810	Mita KM1525/1530/2030	Mita 1560/1860/2060/2360
CPT-KTK65	toner	●								
CPT-KTK655	toner		●							
CPT-KTK675	toner			●						
CPT-KTK710	toner				●					
CPT-KTK715	toner					●				
CPT-KTK865K	toner						●			
CPT-KTK865C	toner						●			
CPT-KTK865M	toner						●			
CPT-KTK865Y	toner						●			
CPT-M1505	toner							●		
CPT-M1530	toner								●	
CPT-M1560	toner									●

Compatíveis para Lexmark

Código	Descrição	E360/460/462	E260/E360/E460/ Dell 2330d/2335dn/3330dn/ 3333dn/3335dn	X463/X464/X466	T650/T652	T654/T656	X203N/X204N	X642E/X644E/X646E/X646DTE/ X646EF	X644
CPT-LE0E360H11E	toner	●							
CPT-LE260X22G	drum		●						
CPT-LOX463X11G	toner			●					
CPT-LT650H11E	toner				●	●			
CPT-LT654X11E	toner					●			
CPT-LX203BK	toner						●		
CPT-LX644H21E	toner							●	
CPT-LX644X21E	toner								●



Compatíveis para Nakajima

Código	Descrição	AE300/330/340/345/350/36 0/385/395/440/460/475/485 International 40E	AX Series/AE560/AEG Olympia Camera II/Kofa CX300
CPT2701CB	fita carbono	●	
CPT2746CB	fita carbono		●

Compatíveis para Nixdorf

Código	Descrição	1210/ND35/C450(ATM)/4506/ ND70/ND71/ND74
CPT9989	fita nylon	●



Tinteiros, Toners e Fitas

Compatíveis para OKI

Código	Descrição	Office84/86/87/OKIPAGE 6P/6W/8P/8W/8Z/LANIER FAX 1450	C9600/9650/C9800/C9850	C8600/C8800	C810/C830	MC860	C110/C130N/MC160MFP	C610	C510/C511/C530/C531/MC561/MC562	B411/MB491	B431	C801/C821	C5600	C5700	C5800/C5900	B6200	B6300	B6500/B6500N/B6500DN	B420dn/ B430dn/ B440dn/ MB460/ MB470/ MB480	B410dn/B420dn/B430dn/ B440dn/MB460	C3300n/3400n/3450n/3600/ MC350	C5650/C5750	C5850/5950/MC560	B4400	B4600		
CPT520177	toner	●																									
CPT-O42918916	toner		●																								
CPT-O42918915	toner		●																								
CPT-O42918914	toner		●																								
CPT-O42918913	toner		●																								
CPT-O43487712	toner			●																							
CPT-O43487711	toner			●																							
CPT-O43487710	toner			●																							
CPT-O43487709	toner			●																							
CPT-O44059108	toner				●																						
CPT-O44059107	toner				●																						
CPT-O44059106	toner				●																						
CPT-O44059105	toner				●																						
CPT-O44059212	toner				●																						
CPT-O44059211	toner				●																						
CPT-O44059210	toner				●																						
CPT-O44059209	toner				●																						
CPT-O44250724	toner					●																					
CPT-O44315308	toner					●																					
CPT-O44315307	toner					●																					
CPT-O44315306	toner					●																					
CPT-O44315305	toner					●																					
CPT-O44469804	toner						●																				
CPT-O44469724	toner						●																				
CPT-O44469723	toner						●																				
CPT-O44469722	toner						●																				
CPT-O44574702	toner							●																			
CPT-O44574902	toner								●																		
CPT-O44643004	toner									●																	
CPT-O44643003	toner										●																
CPT-O44643002	toner											●															
CPT-O44643001	toner												●														
CPT-O5600BK	toner													●													
CPT-O5600C	toner												●	●													
CPT-O5600M	toner												●	●													
CPT-O5600Y	toner												●	●													
CPT-O5800BK	toner														●												
CPT-O5800C	toner														●												
CPT-O5800M	toner														●												
CPT-O5800Y	toner														●												
CPT-O9004078	toner															●											
CPT-O9004079	toner															●											
CPT-O9004462	toner																●										
CPT-OB440	toner																				●						
CPT-OB460	toner																				●						
CPT-OC3300BK	toner																					●					
CPT-OC3300C	toner																					●					
CPT-OC3300M	toner																					●					
CPT-OC3300Y	toner																					●					
CPT-OC5600BK	toner																						●				
CPT-OC5600C	toner																						●				
CPT-OC5600M	toner																						●				
CPT-OC5600Y	toner																						●				
CPT-OC5850BK	toner																							●			
CPT-OC5850C	toner																							●			
CPT-OC5850M	toner																							●			
CPT-OC5850Y	toner																							●			
CPT-OK4400	toner																								●	●	
CPT-OK4600	toner																								●	●	
CPT-O43501902	drum																								●	●	



Compatíveis para OKI

Código	Descrição	172/180/182/183/184/190/192/ 193/194/195/280/320/321/380/ 385/390/391/3320/3390/3391	520/521/590/591/8320/8330/53 205/5530/5630	393/395/Paremark 3410	ML1120/ML1190	5521/5520/5591	5590
CPT2455NB	fita nylon	●					
CPT2496NB	fita nylon		●				
CPT2835NB	fita nylon			●			
CPT9942	fita nylon				●		
CPT9985	fita					●	●
CPT9985NBPK10	fita nylon						●

Compatíveis para Olivetti

Código	Descrição	PR4	PR45FFP P	ETP55/60/65/66/610/520/540 /550/PT505/506/ ET65/66Compact/SP1000 LightCard	Lift-Off ET121 GR149	Lift Off Olivetti ETP55 GR168
CPT9951	fita nylon	●				
CPT9967	fita		●			
CPT2845CB	fita carbono			●		
CPT7588	fita correctora				●	
CPT7593PK6	fita correctora					●

Compatíveis para Olypia

Código	Descrição	ESW3000/Compacts/I	ES 701/711/721/Confort
CPT2690CB	fita carbono	●	
CPT2857CB	fita carbono		●

Compatíveis para Panasonic

Código	Descrição	DP1520/1820/8016/8020	DP2310/2330/3010/3030	KXP1090/1091/1092/ 1090/1091/1093/ 1092/1083/1082/1083/1592/ 1335/1695/1124/1180/1193/11 70/1180/1150	KXE1810/1820 (KX-FA136X/A)
CPT-PTU10J	toner	●			
CPT-PTU15E	toner		●		
CPT2904NB	fita nylon			●	
CPT524129	refill				●

Compatíveis para Philips

Código	Descrição	KX-FL511/FL512/FL513/FL540/ FL611	Magic 5 (PFA3512)	Serie Magic3	KX-FP141/KX-FP145/KX- FC245G/KX-FC245G2 21.3x35m (KX-FA54/92)
CPT-PFA83	toner	●			
CPT2857CB	película tinta		●		
CPT-PFA331	película tinta			●	
CPT-PFA54X/1	película fax				●

Compatíveis para Ricoh

Código	Descrição	Aficio 1022/1027/1032/ LANIER5622/5632/5671/ Nashuatec 2205/2705/205/ DSM622/627/632/725/730/ MP25508/33508/Infotec IS2022/2230/Geetner 2212/ Rex Rotary 2238/ Lanier 5622	Aficio 1015/1018/1018D, Lanier 5515/5518/5615 Nashuatec 1315/1505/1805	Aficio 1013/1013F/LA- NIER 5612/5613/ GESTNER 1302/1302 Type 1150D/1250D/ Nashuatec 1305F	1060/1075/2051/2060/2075 TYPE 5110/6210/Nashuatec 6005-305, DSM1651, 660, 675, MF-5500, 6001, 6500, 7001, 7300, 8001, 9000, P 7375	301	2035/2035e/2045/2045e/3035/ 3045 Type 3210D/Nashuatec 3545/4545/DSM735/DSM745	2015/2016/2018/D/2020/D/ MP1500/1600/1600L/ SPF/2000/2000L/LN/SPF Type 1230D, Nashuatec DSM615/616/618D/620D	Aficio 1519S/MF/161F/L/ LN/SPF/1666/171F/SPF/201MF 1270D
CPT522124	toner	●							
CPT-R1220D	toner		●						
CPT-R1250	toner			●					
CPT-R6210D	toner				●				
CPT-R841711	toner					●			
CPT-R888182	toner						●		
CPT-R888216	toner							●	
CPT-R888261	toner								●



Compatíveis para Samsung

Código	Descrição	CLP-310/315/CLX3170/3175 series	CLP-360/CLP-365 CLX-3300/CLX-3305	ML1660/1665/1670/1675/1860/1865/ SCX3200/3205/3217	ML1640	SL-M2020 SL-M2022 SL-M2070	SCX4655	SL-M3320/3820/4020/ M3370/3870/4070	SCX5635FN/SCX-5835	TTR900 (310, 330, 350, 410, 420, 2690, 2695, 2710, 2720, 2740, 2770, 2312, 2320 e 232)	TTR390/812/815/816
CPT-CLP310BK	toner	●									
CPT-SB406S	toner		●								
CPT-SC406S	toner		●								
CPT-SM406S	toner		●								
CPT-SY406S	toner		●								
CPT-SD1042S	toner			●							
CPT-SD1082S	toner				●						
CPT-SD111S	toner					●					
CPT-SD117S	toner						●				
CPT-SD203L	toner							●			
CPT-SD2082L	toner								●		
CPT524114	transfer									●	

Compatíveis para Sanyo

Código	Descrição	CX532DP/CX5512/CX2054P SEIKO M42T/SEARS P42T-11 SHARP 1620S/2620S EL2626/2620 CITIZEN CX131I/CX-123/CX-120/CX32/CASIO FR125/FR110S/FR120/FR125/FR127/FR127/FR127/HR18/HR21/HR110/HR110S GR45	IR30/IR40/PR40 GR744 Preto Pack 5un T/A 4212 GR744 SANYO CX5322DP/CX5512/ CY2054PSEIKO M42T/SEARS P42T-11 SHARP 1620S/2620S/ EL2626/2620 CITIZEN CX-123/ CX-120CASIO FR510/FR520/ FR110S/FR120/FR120S/FR125/ FR2500/HR170L
CPT9851PK5	ink-roller	●	●
CPT9853PACK5	fita iroller		●

Compatíveis para Siemens

Código	Descrição	4905/4605/ND95	ND77
CPT9964NB/UN	fita nylon	●	
CPT9978	fita nylon		●

Compatíveis para Sharp

Código	Descrição	FO1450/FO1650/FO1850/ F1500M/FO1460/FO1660M/ UX5110/UX600M/UX1100/ UX1150M
CPT524128	filme	●

Compatíveis para Seiko

Código	Descrição	GR24/41/42/51	Canon MP1411
CPT1024NB	fita nylon	●	
CPT1024NBR	fita nylon	●	●

Compatíveis para Seiksha

Código	Descrição	BP5200/5420/5500	SP2400AP/SL80/90/92/95	SP180/800/1000/1600/1900/ 2000/2400/SL80
CPT2453NB	fita nylon	●		
CPT2920NB	fita nylon		●	
CPT2944NB	fita nylon			●

Compatíveis para Star

Código	Descrição	LC24-10/15/20/100/200/ XB2410/LC15/NXL500/NX2420/ CR3200	RC700	P200/212/SP298/SP2000/ SP500/MP200	SP900 /322/342/311/321/ 321S/322S/SP300/312/312F/ 341/342/342F /349/349F IBM 4614 SAMSUNG RB350/EB550/ SPR100A/SPR100B/SPR100C/ SPR100D
CPT2868NB	fita nylon	●			
CPT9941	fita nylon		●		
CPT9993	fita nylon			●	
CPT9998	fita nylon			●	●
CPT9999	fita nylon				●

Compatíveis para Tally

Código	Descrição	Genficon T2030/2240/Genst Wall 5360	131/24.131/9.151/24.151/9/ T2250/T2245/T2140/T2133
CPT9952	fita nylon	●	
CPT9953	fita nylon		●



Compatíveis para Toshiba

Código	Descrição	FT E-Studio 165/160/168/169	e-studio 163/165/166/167/203/205/207/237(T-1640E)	e-Studio 181/182/211/212/242r	e-Studio 203L/233/283 (T-2021E)	E-Studio 200L/202L/230/232/280/282	E-Studio 255/305/355/455
CPT-T1600E	toner	●					
CPT-T1640EHC	toner		●				
CPT-T1810E	toner			●			
CPT-T2021E	toner				●		
CPT-TT2340E	toner					●	
CPT-TT4530E	toner						●



Compatíveis para Xerox

Código	Descrição	Phaser 6121	6500/WorkCentre 6505	6000/6010/6015	MFP3200	6125	8200 Colorstix
CPT-X106R01469	toner	●					
CPT-X106R01466	toner	●					
CPT-X106R01467	toner	●					
CPT-X106R01468	toner	●					
CPT-X106R01597	toner		●				
CPT-X106R01594	toner	●					
CPT-X106R01595	toner	●					
CPT-X106R01596	toner	●					
CPT-X106R01630	toner			●			
CPT-X106R01627	toner			●			
CPT-X106R01628	toner			●			
CPT-X106R01629	toner			●			
CPT-X113R00730	toner				●		
CPT-X6125C	toner					●	
CPT-X6125M	toner					●	
CPT-X6125Y	toner					●	
CPT-X016204400	tinta sólida						●
CPT-X016204500	tinta sólida						●
CPT-X016204600	tinta sólida						●
CPT-X016204700	tinta sólida						●



Compatíveis para SYNKEY

Código	Descrição	ATM/ATS Papelaco DV-LA100 SYNKEY 5000/6000
CPT9973	fita nylon	●

Compatíveis sem marca

Código	Descrição	Lift-Off Tape	IR7292 GR720
CPT7583PK6	fita correctora	●	
CPT9807	fita iroller		●



Tinteiros, Toners e Fitras

Tinteiros



Código	Descrição	926V/305V/305W	V313/V313W	P713w X768N	P715W	966/968
DEL592-10209	tinteiro	●				
DEL592-10211	tinteiro alta capacidade	●				
DEL592-11332	tinteiro		●			
DEL592-11343	tinteiro alta capacidade			●	●	
DEL592-11345	tinteiro alta capacidade			●	●	
DEL966PHBK	tinteiro alta capacidade					●
DEL966PHC	tinteiro alta capacidade					● ● ●



Toners e Drums



Código	Descrição	3000CN/3100CN	3010CN	3110CN/3112/3115	5100CN	1815 dn	3130CN	2130CN/2135CN	2335dn/2335dn	5330DN	2330D/2330DN/2350/2350DN	2230D/2330D/2330DN/2335DN
DEL3100CNBK	toner alta capacidade	●										
DEL3100CNDR	drum	●	●									
DEL3110CNBK	toner			●								
DEL3110CNC	toner			●								
DEL3110CNM	toner			●								
DEL3110CNY	toner			●								
DEL3110CNHCBK	toner alta capacidade			●								
DEL3110CNHCC	toner alta capacidade			●								
DEL3110CNHCM	toner alta capacidade			●								
DEL3110CNHCY	toner alta capacidade			●								
DEL5100CNDR	drum				●							
DEL5110CNHCM	toner alta capacidade				●							
DEL593-10153	toner					●						
DEL593-10293	toner						●					
DEL593-10289	toner alta capacidade							●				
DEL593-10290	toner alta capacidade							●				
DEL593-10292	toner alta capacidade								●			
DEL593-10291	toner alta capacidade									●		
DEL593-10320	toner alta capacidade										●	
DEL593-10321	toner alta capacidade											●
DEL593-10323	toner alta capacidade											●
DEL593-10322	toner alta capacidade											●
DEL593-10329	toner										●	
DEL593-10330	toner										●	
DEL593-10332	toner											●
DEL593-10331	toner alta capacidade											●
DEL593-10337	toner											●
DEL593-10335	toner alta capacidade											●
DEL593-10338	drum											●

Código	Descrição	1235CN	2230d	3330dn	5130cdn	1130/1130N/1133/1135N	1250c/1350cnw/1355cn/1355cnw	2150CN/CDN/2155CN/CDN	5230dn/5350dn	3335dn	1B1260DN/1B1265DN	C3760N/C3760DN/C3765DNF	B2360/B3460/B3465	5210n/5310n
DEL593-10493	toner	●												
DEL593-10494	toner	●												
DEL593-10495	toner	●												
DEL593-10496	toner	●												
DEL593-10501	toner		●											
DEL593-10839	toner alta capacidade			●										
DEL593-10925	toner alta capacidade				●									
DEL593-10922	toner alta capacidade				●									
DEL593-10923	toner alta capacidade				●									
DEL593-10924	toner alta capacidade				●									
DEL593-10962	toner					●								
DEL593-10961	toner alta capacidade					●								
DEL593-11016	toner alta capacidade						●							
DEL593-11040	toner alta capacidade							●						
DEL593-11041	toner alta capacidade							●						
DEL593-11033	toner alta capacidade							●						
DEL593-11037	toner alta capacidade							●						
DEL593-11049	toner								●					
DEL593-11056	toner alta capacidade									●				
DEL593-11109	toner										●			
DEL593-11119	toner alta capacidade											●		
DEL593-11118	toner alta capacidade											●		
DEL593-11117	toner alta capacidade											●		
DEL593-11116	toner alta capacidade											●		
DEL593-11165	toner												●	
DEL593-11167	toner alta capacidade												●	
DEL724-10492	drum												●	
DEL595-10011	toner													●



Toners e Drums

DEVELOP

Código	Descrição	D16G/16F INEO 160 TN-113	TN114 INEO 161/163/213/ D1531/D1536/D1650/D1831/ DD1836	INEO+220/280/360 DR-311	TN414 Ineo 363/423	TN-216K INEO 220/280	INEO 223/283 TN217	INEO 223/283/363 DR411
DEV4518604	toner	●						
DEV8937786	toner		●					
DEVA0XV1TD	drum			●				
DEVA2020D0	toner				●			
DEVDA11G1D1	toner					●		
DEVDA11G4D1	toner					●		
DEVDA11G3D1	toner					●		
DEVDA11G2D1	toner					●		
DEVDA2020D1	toner						●	
DEVDA2A113H	drum							●

Filtros de poeira



Código	Descrição	Impressoras laser, fax laser e fotocopiadores
DEX1000	finas e ultra finas 1000	●
DEX2000	finas e ultra finas 2000	●

Fitas de gravação



Código	Descrição	
12718769	fita para marcar roupa - 12mmx2m	● ○
12740910	9mmx7m	● ◊
12740913	9mmx7m	● ○
12740917	9mmx7m	● ●
12740918	9mmx7m	● ●
12743610	6mmx7m	● ◊
12743613	6mmx7m	● ○
12745010	12mmx7m	◊ ●
12745013	12mmx7m	○ ●
12745014	12mmx7m	○ ●
12745016	12mmx7m	● ●
12745017	12mmx7m	● ●
12745018	12mmx7m	● ●
12745019	12mmx7m	● ●
12745020	12mmx7m	○ ○
12745021	12mmx7m	● ○

Código	Descrição	
12745803	19mmx7m	● ○
12753710	24mmx7m	● ◊
12753713	24mmx7m	● ○
12753718	24mmx7m	● ●
12791200	fita papel - 12mmx4m	● ○
12712267	fita plástico - 12mmx4m	● ◊
12791201	fita plástico - 12mmx4m	● ○
12791202	fita plástico - 12mmx4m	● ●
12791203	12mmx3,5m	● ○
12791204	12mmx4m	● ●
12791205	12mmx4m	● ●
12791208	12mmx4m	◊ ◊
127091203	12mmx4m	● ●
127524709	9mmx3m	●



NOTA: 1ª cor equivale à cor da letra, 2ª cor equivale à cor da fita.

Tinteiros para Impressoras e Multifunções jacto tinta



Código	Descrição	Printer P50/P100	790/870/890/875DC/895/915	900/1270/1290/1290S	C70/C70+/C80/C82/CX5200/ CX5400
EPSC13S020452	tinteiro	●			
EPSC13S020447	tinteiro	●			
EPSC13S020450	tinteiro	●			
EPSC13S020451	tinteiro	●			
EPSC13S020448	tinteiro	●			
EPSC13S020449	tinteiro	●			
EPSC13T00740120	tinteiro		●	●	
EPSC13T00940120	pack tinteiro		● ● ●		
EPSC13T03214020	tinteiro				●

Código	Descrição	Stylus Photo 2100	C425X/C42UX/C44/C46	C62/CX3200
EPSC13T03414020	tinteiro	●		
EPSC13T03424020	tinteiro	●		
EPSC13T03434020	tinteiro	●		
EPSC13T03444020	tinteiro	●		
EPSC13T03474020	tinteiro	●		
EPSC13T03454020	tinteiro	●		
EPSC13T03464020	tinteiro	●		
EPSC13T03484020	tinteiro	●		
EPSC13T03614020	tinteiro		●	
EPSC13T04014020	tinteiro			●
EPSC13T04104020	pack tinteiro		● ● ●	

Código	Descrição	C84/C86/CX6400/CX6600	SC64/C66/CX3600/CX3650
EPSC13T04314020	tinteiro alta capacidade*	●	
EPSC13T04424020	tinteiro alta capacidade*	●	●
EPSC13T04434020	tinteiro alta capacidade*	●	●
EPSC13T04444020	tinteiro alta capacidade*	●	●
EPSC13T04454020	pack alta capacidade*	● ● ● ●	● ● ● ●
EPSC13T04414020	tinteiro*	●	●
EPSC13T04524020	tinteiro*	●	●
EPSC13T04534020	tinteiro*	●	●
EPSC13T04544020	tinteiro*	●	●

* Tinteiro pigmentado



Tinteiros para Impressoras e Multifunções jacto tinta



Código	Descrição	R200/R220/R300/R320/R340/ RX500/RX600/RX620/RX640	R500	400/500/600Photo/Photo 700/Photo EX/580/Plus Color 440/460/640/660/670/Pro- ficio/750/Millennium/1200	740/760/860/1160/800/850/ 1520 Stylus Scan 2000/2500	R800/R1800	X420/425/520/R240	R2400	D68PE/D88+/DX3800/DX3850/ DX4200/DX4250/DX4800/ DX4850	S20/21/D78/D92/120/SX105/ 115/205/215/218/405/415 /510W/515W/600FW/610FW/ DX4050/4450/5050/60X0/ 7000F/7450/8450/9400F/ Office400W/BX300F/310N/ 600FW/610FW/ DX7400	S20/621/SX100/SX105/SX110/ SX115/SX200/SX205/SX210/ SX215/SX218/SX405/SX415/ BX300F	D120/SX205/215/218/405/ 415/510W/515W/600FW/ 610FW/DX7400/7450/8400/ 8450/9400F/Office B40W/ B1100/BX300F/310N/ 600FW/610FW	P50/1400/PX700W/720WD//PX 800FW/810FW/820FW/830F WD/1400/1500/PX730	P50/R265/R285/360/RX560/ RX585/685/PX700W/PX800FW /PX730	
EPSC13T04814020	tinteiro	●	●												
EPSC13T04824020	tinteiro	●	●												
EPSC13T04834020	tinteiro	●	●												
EPSC13T04844020	tinteiro	●	●												
EPSC13T04854020	tinteiro	●	●												
EPSC13T04864020	tinteiro	●	●												
EPSC13T04874020	pack	●●●●	●												
EPSC13T05014020	tinteiro			●											
EPSC13T05114020	tinteiro				●										
EPSC13T05404020	tinteiro otimizador de brilho					●									
EPSC13T05424020	tinteiro					●									
EPSC13T05434020	tinteiro					●									
EPSC13T05444020	tinteiro					●									
EPSC13T05474020	tinteiro					●									
EPSC13T05494020	tinteiro					●									
EPSC13T05484020	tinteiro					①									
EPSC13T05414020	tinteiro					②									
EPSC13T05514020	tinteiro					●									
EPSC13T05524020	tinteiro					●									
EPSC13T05534020	tinteiro					●									
EPSC13T05544020	tinteiro					●									
EPSC13T05564020	pack					●●●●									
EPSC13T05914010	tinteiro							●							
EPSC13T05924010	tinteiro							●							
EPSC13T05934010	tinteiro							●							
EPSC13T05944010	tinteiro							●							
EPSC13T05954010	tinteiro							●							
EPSC13T05964010	tinteiro							●							
EPSC13T05974010	tinteiro							●							
EPSC13T05994010	tinteiro							●							
EPSC13T05984010	tinteiro							①							
EPSC13T06114020	tinteiro							●							
EPSC13T06124020	tinteiro							●							
EPSC13T06134020	tinteiro							●							
EPSC13T06144020	tinteiro							●							
EPSC13T06154020	pack							●●●●							
EPSC13T07114020	tinteiro								●						
EPSC13T07124020	tinteiro								●						
EPSC13T07134020	tinteiro								●						
EPSC13T07144020	tinteiro								●						
EPSC13T07154020	pack								●●●●						
EPSC13T08914020	tinteiro									●					
EPSC13T08924020	tinteiro									●					
EPSC13T08934020	tinteiro									●					
EPSC13T08944020	tinteiro									●					
EPSC13T08954020	pack									●●●●					
EPSC13T07114H20	tinteiro - 2un.												●		
EPSC13T07914010	tinteiro													●	
EPSC13T07924010	tinteiro													●	
EPSC13T07934010	tinteiro													●	
EPSC13T07944010	tinteiro													●	
EPSC13T07954010	tinteiro													●	
EPSC13T07964010	tinteiro													●	
EPSC13T08014020	tinteiro														●
EPSC13T08024020	tinteiro														●
EPSC13T08034020	tinteiro														●
EPSC13T08044020	tinteiro														●
EPSC13T08054020	tinteiro														●
EPSC13T08064020	tinteiro														●
EPSC13T08074020	pack														●●●●



Tinteiros para Impressoras e Multifunções jacto tinta

EPSON
EXCEED YOUR VISION

Código	Descrição	R1900	R2880	SX600FW/Office B40W/ BX600FW	SZ2/SX125/SX130/420W/425W/ Office BX305F	SX235W/SX420W/425W/Office BX305F/320FW/WF3520DW/ WF3530DTWF/WF3540DTWF	SX525WD/620FW/Office S25WD/625FW/WF3010DW/ WF7015/WF7515/WF7525/ B42WD	R3000	R2000	WF2010/2510/2520/2530/2540 /2630/2650
EPSC13T08704020	tinteiro otimizador de brilho	●								
EPSC13T08724020	tinteiro	●								
EPSC13T08734020	tinteiro	●								
EPSC13T08744020	tinteiro	●								
EPSC13T08774020	tinteiro	●								
EPSC13T08794020	tinteiro	●								
EPSC13T08784020	tinteiro	①								
EPSC13T08714020	tinteiro	②								
EPSC13T09624010	tinteiro		●							
EPSC13T09634010	tinteiro		●							
EPSC13T09644010	tinteiro		●							
EPSC13T09654010	tinteiro		●							
EPSC13T09664010	tinteiro		●							
EPSC13T09674010	tinteiro		●							
EPSC13T09694010	tinteiro		●							
EPSC13T09684010	tinteiro		●							
EPSC13T09614010	tinteiro		②							
EPSC13T10014020	tinteiro			●						
EPSC13T10024020	tinteiro			●						
EPSC13T10034020	tinteiro			●						
EPSC13T10044020	tinteiro			●						
EPSC13T12814010	tinteiro				●					
EPSC13T12824010	tinteiro				●					
EPSC13T12834010	tinteiro				●					
EPSC13T12844010	tinteiro				●					
EPSC13T12854010	pack			●	●	●	●			
EPSC13T12914010	tinteiro					●	●			
EPSC13T12924010	tinteiro					●	●			
EPSC13T12934010	tinteiro					●	●			
EPSC13T12944010	tinteiro					●	●			
EPSC13T12954010	pack			●	●	●	●	●	●	
EPSC13T13014010	tinteiro						●			
EPSC13T13024010	tinteiro						●			
EPSC13T13034010	tinteiro						●			
EPSC13T13044010	tinteiro						●			
EPSC13T13064010	pack					●	●	●	●	
EPSC13T15724010	tinteiro							●		
EPSC13T15734010	tinteiro							●		
EPSC13T15744010	tinteiro							●		
EPSC13T15774010	tinteiro							●		
EPSC13T15754010	tinteiro							●		
EPSC13T15764010	tinteiro							●		
EPSC13T15794010	tinteiro							●		
EPSC13T15784010	tinteiro							①		
EPSC13T15714010	tinteiro							②		
EPSC13T15904010	tinteiro otimizador de brilho								●	
EPSC13T15924010	tinteiro								●	
EPSC13T15934010	tinteiro								●	
EPSC13T15944010	tinteiro								●	
EPSC13T15974010	tinteiro								●	
EPSC13T15994010	tinteiro								●	
EPSC13T15984010	tinteiro								①	
EPSC13T15914010	tinteiro								②	
EPSC13T16214010	tinteiro nº16									●
EPSC13T16224010	tinteiro nº16									●
EPSC13T16234010	tinteiro nº16									●
EPSC13T16244010	tinteiro nº16									●
EPSC13T16264010	pack tinteiro nº16									●

Código	Descrição	WF2010/2510/2520/2530/2540 /2630/2650	XP102/XP202/XP205/XP212/ XP215/XP302/XP305/XP402/ XP405	XP750/XP850	XP600/XP605/XP700/XP800	WorkForce WF100
EPSC13T16314010	tinteiro nº16 alta capacidade	●				
EPSC13T16324010	tinteiro nº16 alta capacidade	●				
EPSC13T16334010	tinteiro nº16 alta capacidade	●				
EPSC13T16344010	tinteiro nº16 alta capacidade	●				
EPSC13T16364010	pack nº16 alta capacidade	●	●	●		
EPSC13T18014010	tinteiro		●			
EPSC13T18024010	tinteiro		●			
EPSC13T18034010	tinteiro		●			
EPSC13T18044010	tinteiro		●			
EPSC13T18064010	pack		●	●	●	
EPSC13T18114010	tinteiro alta capacidade		●			
EPSC13T18124010	tinteiro alta capacidade		●			
EPSC13T18134010	tinteiro alta capacidade		●			
EPSC13T18144010	tinteiro alta capacidade		●			
EPSC13T18164010	pack alta capacidade		●	●	●	
EPSC13T24214010	tinteiro nº24			●		
EPSC13T24224010	tinteiro nº24			●		
EPSC13T24234010	tinteiro nº24			●		
EPSC13T24244010	tinteiro nº24			●		
EPSC13T24254010	tinteiro nº24			●		
EPSC13T24264010	tinteiro nº24			●		
EPSC13T24284010	pack nº24			●	●	●
EPSC13T24314010	tinteiro nº24 alta capacidade			●		
EPSC13T24324010	tinteiro nº24 alta capacidade			●		
EPSC13T24334010	tinteiro nº24 alta capacidade			●		
EPSC13T24344010	tinteiro nº24 alta capacidade			●		
EPSC13T24384010	pack nº24 alta capacidade			●	●	●
EPSC13T26014010	tinteiro				●	
EPSC13T26124010	tinteiro				●	
EPSC13T26134010	tinteiro				●	
EPSC13T26144010	tinteiro				●	
EPSC13T26114010	tinteiro				①	
EPSC13T26164010	pack tinteiro				●	●
EPSC13T26214010	tinteiro alta capacidade				●	
EPSC13T26324010	tinteiro alta capacidade				●	
EPSC13T26334010	tinteiro alta capacidade				●	
EPSC13T26344010	tinteiro alta capacidade				●	
EPSC13T26314010	tinteiro alta capacidade				①	
EPSC13T26364010	pack alta capacidade				●	●
EPSC13T26614010	tinteiro nº266					●
EPSC13T26704010	tinteiro nº266					●
EPSC13T295000	tanque de manutenção					●



Tinteiros, Toners e Fitas

Tinteiros para Impressoras e Multifunções jacto tinta



Código	Descrição	WF3620/WF3640/WF7110/ WF7610/WF7620	SureColor SC-P600	WF4630/4640/5110/5190/ 5620/5690	400/600/800/1520/440/460/640 /660/670/740/760/850/860/ 1160 / SCAN 2000/2500	Picture Pack Tinteiro + Papel Mate 135F6 10x15cm	Picture Pack Tinteiro + Papel Mate 150F6 10x15cm PM240/ PM260/PM280
EPSC13T27014010	tinteiro	●					
EPSC13T27024010	tinteiro	●					
EPSC13T27034010	tinteiro	●					
EPSC13T27044010	tinteiro	●					
EPSC13T27114010	tinteiro alta capacidade	●					
EPSC13T27124010	tinteiro alta capacidade	●					
EPSC13T27134010	tinteiro alta capacidade	●					
EPSC13T27144010	tinteiro alta capacidade	●					
EPSC13T76024010	tinteiro		●				
EPSC13T76034010	tinteiro		●				
EPSC13T76044010	tinteiro		●				
EPSC13T76074010	tinteiro		●				
EPSC13T76054010	tinteiro		●				
EPSC13T76064010	tinteiro		●				
EPSC13T76094010	tinteiro		●				
EPSC13T76084010	tinteiro	①					
EPSC13T76014010	tinteiro	②					
EPSC13T79114010	tinteiro		●				
EPSC13T79124010	tinteiro		●				
EPSC13T79134010	tinteiro		●				
EPSC13T79144010	tinteiro		●				
EPSC13T9014010	tinteiro alta capacidade		●				
EPSC13T9024010	tinteiro alta capacidade		●				
EPSC13T9034010	tinteiro alta capacidade		●				
EPSC13T9044010	tinteiro alta capacidade		●				
EPST0520	pack				● ● ●		
EPSC13T573040	pack					● ● ● ●	
EPSC13T58464010	pack						● ● ● ●

Tinteiros para Impressoras de grande formato



Código	Descrição	Stylus Pro 4000/4400/7600/9600	SP3800/3880	Stylus Pro 7880/9880	Stylus Pro 7800/9800	Business Inkjet B300/B310N/ B500DN/B510DN
EPSC13T544400	tinteiro	●				
EPSC13T544500	tinteiro	●				
EPSC13T544200	tinteiro alta capacidade	●				
EPSC13T544300	tinteiro alta capacidade	●				
EPSC13T544600	tinteiro alta capacidade	●				
EPSC13T580100	tinteiro		●			
EPSC13T580200	tinteiro		●			
EPSC13T580300	tinteiro		●			
EPSC13T580400	tinteiro		●			
EPSC13T580500	tinteiro		●			
EPSC13T580600	tinteiro		●			
EPSC13T580700	tinteiro		●			
EPSC13T580900	tinteiro		●			
EPSC13T580800	tinteiro		●			
EPSC13T603100	tinteiro			●	●	
EPSC13T603200	tinteiro		●	●		
EPSC13T603400	tinteiro		●	●		
EPSC13T603700	tinteiro		●	●		
EPSC13T603900	tinteiro		●	●		
EPSC13T603B00	tinteiro			●	●	
EPSC13T603500	tinteiro			●		
EPSC13T603C00	tinteiro			●		
EPSC13T603300	tinteiro vivid			●		
EPSC13T603600	tinteiro vivid			●		
EPSC13T616400	tinteiro					●
EPSC13T617200	tinteiro alta capacidade					●
EPSC13T617300	tinteiro alta capacidade					●
EPSC13T619000	tanque de manutenção					●

Tinteiros para Impressoras de grande formato



Código	Descrição	Workforce Pro 4015/4025/4095 /4515/4525/4535/4545/4595
EPSC13T70314010	tinteiro	●
EPSC13T70324010	tinteiro	●
EPSC13T70334010	tinteiro	●
EPSC13T70344010	tinteiro	●
EPSC13T70214010	tinteiro alta capacidade	●
EPSC13T70224010	tinteiro alta capacidade	●
EPSC13T70234010	tinteiro alta capacidade	●
EPSC13T70244010	tinteiro alta capacidade	●
EPSC13T70114010	tinteiro extra capacidade	●
EPSC13T70124010	tinteiro extra capacidade	●
EPSC13T70134010	tinteiro extra capacidade	●
EPSC13T70144010	tinteiro extra capacidade	●

Código	Descrição	Workforce Pro 8010/8090/8510/8590
EPSC13T756140	tinteiro	●
EPSC13T756240	tinteiro	●
EPSC13T756340	tinteiro	●
EPSC13T756440	tinteiro	●





Consumíveis para Impressoras laser



Código	Descrição	CL100/CX11N/NF/NFC	CL1700/CL1750/CX17NF	C2900	AL-C300	Acúlaser C3800	Acúlaser C2800N	EPL 6200/6200n	Acúlaser M2000	Acúlaser M1200	AL-CL1600/CX16	Acúlaser M2400D/MX20DN	Acúlaser M2300D
EPSC13S050193	toner	●											
EPSC13S050192	toner	●											
EPSC13S050191	toner	●											
EPSC13S050190	toner alta capacidade	●											
EPSC13S050189	toner alta capacidade	●											
EPSC13S050188	toner alta capacidade	●											
EPSC13S050187	toner alta capacidade	●											
EPSC13S051104	unidade fotocondutora	●											
EPSC13S050614	toner		●										
EPSC13S050613	toner		●										
EPSC13S050612	toner		●										
EPSC13S050611	toner		●										
EPSC13S050630	toner			●									
EPSC13S050629	toner			●									
EPSC13S050628	toner			●									
EPSC13S050627	toner			●									
EPSC13S050750	toner				●								
EPSC13S050749	toner				●								
EPSC13S050748	toner				●								
EPSC13S050747	toner				●								
EPSC13S050691	toner retorno alta capacidade				●								
EPSC13S051127	toner alta capacidade					●							
EPSC13S051126	toner alta capacidade					●							
EPSC13S051125	toner alta capacidade					●							
EPSC13S051124	toner alta capacidade					●							
EPSC13S051165	toner						●						
EPSC13S051164	toner						●						
EPSC13S051163	toner						●						
EPSC13S051162	toner						●						
EPSC13S051161	toner alta capacidade						●						
EPSC13S051160	toner alta capacidade						●						
EPSC13S051159	toner alta capacidade						●						
EPSC13S051158	toner alta capacidade						●						
EPSC13S050166	unidade de revelação							●					
EPSC13S050167	unidade de revelação							●					
EPSC13S050438	toner de retorno								●				
EPSC13S050437	toner alta capacidade de retorno								●				
EPSC13S050522	toner de retorno									●			
EPSC13S050523	toner alta capacidade de retorno									●			
EPSC13S050557	toner alta capacidade										●		
EPSC13S051198	unidade fotocondutora											●	
EPSC13S050584	toner alta capacidade de retorno												●
EPSC13S050585	toner de retorno												●

Código	Descrição	Acúlaser M1400/MX14	AL-M200/MX200	EPL N3000	6200/6200L/6200N/ Acúlaser M1200	SP4000/4800/7600/7880/7890/ 9400/9600/9800/9900
EPSC13S050651	toner alta capacidade de retorno	●				
EPSC13S050709	toner de retorno		●			
EPSC13S050711	toner de retorno - 2un.		●			
EPSC13S051111	toner + unidade fotocondutora			●		
EPSC13S053017BA	unidade fusão			●		
EPSC13S051099	toner				●	
EPSC12C890191	tanque de manutenção					●

Fitas Impressoras matriciais



Código	Descrição	DFX5000/5000+/8000/8500	DLQ 3000/3000+/3500	FX980	LQ2550/LQ2500/LQ2500+/LQ860/LQ1060/LQ670/LQ680/ DLQ2000	FX 890	DFX-9000	LQ200/300/300+/300-HI/200C /300+C/400/500/510/550/570/570+/580/600/650+/670/ LL000
EPSC13S015055	preto	●						
EPSC13S015066	preto		●					
EPSC13S015091	preto			●				
EPSC13S015262	preto				●			
EPSC13S015329	preto					●		
EPSC13S015384	preto						●	
EPSC13S015633	preto							●

Código	Descrição	Fita ERC05B (M-150, M-150D)	Fita ERC09B (EFM-180/M-160/163/164/180/182/183/185/190/191/192/195)	Fita ERC27B (M290/TM290/295)	Fita ERC38B (TM300 Series/ U270/U375/U200D/U210D/U220/U230/IT-U375/U200D/U200PB)	Fita ERC38R (TM U300 Series/ U210/TM375/U200PB/U230)
EPSC43S015352	preto	●				
EPSC13S015066	preto		●			
EPSC43S015366	preto			●		
EPSC43S015374	preto				●	
EPSC43S015376	preto/vermelho					●

Consumíveis para Impressoras POS



Código	Descrição	TM-7100/7100P	LQ1000/1010/1050/1070-/1070/1150/1170/L750/ACT. PRINT/4500/5500
EPSC43S015352	tinteiro	●	
EPSC33S020405	tinteiro	●	
EPSC43S015366	fita		●



Consumíveis para Impressoras e Multifunções jacto tinta



Código	Descrição	Nº	Paintjet/Quickjet	Deskjet/DeskWriter Series/DeskWriter C/DI/400/400L/420C/500/510/520/500C/540/550C/560C/DeskWriter 520/540/550C/560C/600 Officejet LX/350C	Deskjet 810C, 812C, 840C, 842C, 843C and PSC 500	Deskjet600/660C/670C/690 C/691C/693C Series/695C/ DeskWriter600/660C/670C/ Officejet 500/590/625/635/ 700/710/725	Deskjet 390C/3B1600/ 610C/630C/640C/656C/660C/ 670C/690C Series/695C/ Office- jet500/590/635/700/710/725	Deskjet 610C/630C/640C/656C	Deskjet PLUS, 500 series, DeskWriter 500 series, Designjet 600 and HP Fax.	Deskjet1200/1200C/PS/Copyjet M/ DS J220/230/250C/330/350C/430/450C/4 55CA/488/650C/CJ	DSJ300/400/350C/750C/750C+/755C M/330/430/450C/455CA/488	DJ700/710C/720C/722C/750C/7 50C+/755CA/810/815C/ 820CX 1/850C/870C/880C/890C/ CX/895CX/930C/ CM/950C/959C /960C/970CX/980CX/990CX/CM/ 995C/ 1100C/1115/1120C/1125C/ 1120C/PS1600C/1127/1137/1390/01 ProL150C/1170C/1175C/1175C/ 685/ G95/K60/	Designjet T1200	Designjet T1500/7920	89X/O117X/ DJ710C/DJ720C/722C /810C/815C/830/870/880C/890CX/89 5CX/950/970/990/1100/1120C/1125/ OfficejetL170C/1175C/1175C/R45/ R65/745/765/1125C/PS500	Officejet 6000/6500	Officejet 7000/7500A	Photosmart B109/B110		
HP51604A	tinteiro	—	●																	
HP51605R	tinteiro	—	●																	
HP51626A	tinteiro	—		●																
HP51629A	tinteiro	29				●														
HP51629AE	tinteiro alta capacidade	29				●														
HPC6615NE	tinteiro	15			●															
HPC6615DE	tinteiro alta capacidade	15			●															
HPC6625A	pack	15			●●●															
HP51649A	tinteiro	49					●●●													
HP51649AE	tinteiro alta capacidade	49					●●●													
HPC6614D	tinteiro	20						●												
HPC6614DE	tinteiro	20						●												
HP51626AE	tinteiro alta capacidade	26							●											
HP51640A	tinteiro	40								●										
HP51640AE	tinteiro alta capacidade	40								●										
HP51644C	tinteiro	44									●									
HP51644M	tinteiro	44									●									
HP51644Y	tinteiro	44									●									
HP51644CE	tinteiro alta capacidade	44									●									
HP51644ME	tinteiro alta capacidade	44									●									
HP51644YE	tinteiro alta capacidade	44									●									
HP51645A	tinteiro	45										●								
HP51645AE	tinteiro alta capacidade	45										●								
HP51645GE	tinteiro	45										●								
HPCH575A	tinteiro	726											●							
HPB3P19A	tinteiro alta capacidade	727												●						
HPB3P20A	tinteiro alta capacidade	727												●						
HPB3P21A	tinteiro alta capacidade	727												●						
HPB3P22A	tinteiro alta capacidade	727												①						
HPB3P23A	tinteiro alta capacidade	727												②						
HPB3P24A	tinteiro alta capacidade	727												●						
HPB3P13A	tinteiro	727												●						
HPB3P14A	tinteiro	727												●						
HPB3P15A	tinteiro	727												●						
HPB3P17A	tinteiro	727												●						
HPB3P18A	tinteiro	727												●						
HPC1Q11A	tinteiro	727												①						
HPC1Q12A	tinteiro	727												①						
HPB3P06HPA	cabeça impressão	727												●						
HPC1823D	tinteiro	23													●●●					
HPCD971A	tinteiro	920															●			
HPCD975A	tinteiro alta capacidade	920XL															●		●	
HPCD972A	tinteiro alta capacidade	920XL															●		●	
HPCD973A	tinteiro alta capacidade	920XL															●		●	
HPCD974A	tinteiro alta capacidade	920XL															●		●	
HPC2N92A	tinteiro alta capacidade	920XL															●●●●		●●●●	
HPCN643A	cabeça impressão	—															●		●	●
HPC2N92AE	pack alta capacidade	920XL															●●●●		●●●●	



Consumíveis para Impressoras e Multifunções jacto tinta



Código	Descrição	Nº	Officejet Pro 8000/8500	Officejet 5740
HPC4902A	tinteiro	940	●	
HPC4902AE	tinteiro	940	●	
HPC4906A	tinteiro alta capacidade	940XL	●	
HPC4907A	tinteiro alta capacidade	940XL	●	
HPC4908A	tinteiro alta capacidade	940XL	●	
HPC4909A	tinteiro alta capacidade	940XL	●	
HPC2N93A	pack alta capacidade	940XL	●●●●	
HPC2N93AE	pack alta capacidade	940XL	●●●●	
HPC4900A	cabeça impressão	940XL	●●	
HPC4901A	cabeça impressão	940XL	●●	
HPC2P04A	tinteiro	62		●
HPC2P06A	tinteiro	62		●●●●
HPJ3M80AE	pack - 2un.	62	●●●●●	
HPC2P05A	tinteiro alta capacidade	62XL		●
HPC2P05AE	tinteiro alta capacidade	62XL		●
HPC2P07A	tinteiro alta capacidade	62XL		●●●●
HPC2P07AE	tinteiro alta capacidade	62XL		●●●●

Código	Descrição	Nº	Officejet 6812/6815/ 6250/6850/685	6100/6600/6700/7110	H711/7612
HPC2P19A	tinteiro	934	●		
HPC2P19AE	tinteiro	934	●		
HPC2P24AE	tinteiro alta capacidade	934XL	●		
HPC2P25AE	tinteiro alta capacidade	934XL	●		
HPC2P26AE	tinteiro alta capacidade	934XL	●		
HPC2P23AE	tinteiro alta capacidade	934XL	●		
HPC2P22A	tinteiro alta capacidade	934XL	●		
HPC2P20A	tinteiro	935	●		
HPC2P20AE	tinteiro	935	●		
HPC2P21A	tinteiro	935	●		
HPC2P22A	tinteiro	935	●		
HPC2P24A	tinteiro alta capacidade	935XL	●		
HPC2P25A	tinteiro alta capacidade	935XL	●		
HPC2P26A	tinteiro alta capacidade	935XL	●		
HPCN057A	tinteiro	932		●	
HPCN053A	tinteiro alta capacidade	932XL		●	
HPCN054A	tinteiro alta capacidade	933XL		●	
HPCN055A	tinteiro alta capacidade	933XL		●	
HPCN056A	tinteiro alta capacidade	933XL		●	
HPC2P42AE	pack	932XL/ 933XL	●●●●	●●●●	●●●●
HPCR711A	tinteiro + papel	933XL	●●●●	●●●●	

Código	Descrição	Nº	Officejet Pro 8100/ 8600/ 8610/8620/ 2510w/2760w	N911a/ 8630
HPCN049A	tinteiro	950	●	
HPCN050A	tinteiro	951	●	
HPCN051A	tinteiro	951	●	
HPCN052A	tinteiro	951	●	
HPCN045A	tinteiro alta capacidade	950XL	●	
HPCN046A	tinteiro alta capacidade	951XL	●	
HPCN047A	tinteiro alta capacidade	951XL	●	
HPCN048A	tinteiro alta capacidade	951XL	●	
HPC2P43AE	pack	950XL/ 951XL	●●●●	●●●●

Código	Descrição	Nº	Inkjet 1000/1100D/1100DTN/1 2000/1200dtn/1200dtn/2200 /2230/ 2250/2250TN/2280/228 0TN/2300/2600/2800DT/3000/ DJ2000C/ CN/2500C/CM/ CP1700/ CP1700/CP1700ps DesignJet 710/100/110Plus/500/ 500PS/800/800PS COLORPRO	Inkjet1000/1100/1200/4/12 00dtn/1200dtn/2200/22 30/2250/2250TN/2280/22 80TN/2300/2600/2600DN/ 2800DT/2800TNC/CP1700/ CP1700/CP1700PS/DesignJet 100/110Plus/111/500ps/510/ Officejet 9130/K850 Pro	Officejet 9110/9120/9130 Business Inkjet 1000/2000/2800DT/3000 Series	HP DSJ1050C/1055CM	DesignJet 500/500PS/ 800/800PS	DesignJet 10ps/20ps/ 50ps/ 120/120nr
HPC4844A	tinteiro	11	●					
HPC4836A	tinteiro	11	●					
HPC4837A	tinteiro	11	●					
HPC4838A	tinteiro	11	●					
HPC4810A	cabeça impressão	11		●				
HPC4811A	cabeça impressão	11		●				
HPC4812A	cabeça impressão	11		●				
HPC4813A	cabeça impressão	11		●				
HPC4814A	tinteiro	13			●			
HPC4815A	tinteiro	13			●			
HPC4816A	tinteiro	13			●			
HPC4817A	tinteiro	13			●			
HPC4846A	tinteiro	80				●		
HPC4847A	tinteiro	80				●		
HPC4848A	tinteiro	80				●		
HPC4871A	tinteiro	80				●		
HPC4872A	tinteiro	80				●		
HPC4874A	tinteiro	80				●		
HPC4873A	tinteiro	80				●		
HPC4820A	cabeça impressão + limpeza	80				●		
HPC4821A	cabeça impressão + limpeza	80				●		
HPC4822A	cabeça impressão + limpeza	80				●		
HPC4823A	cabeça impressão + limpeza	80				●		
HPC4911A	tinteiro	82					●	
HPC4912A	tinteiro	82					●	
HPC4913A	tinteiro	82					●	●

Código	Descrição	Nº	DesignJet 5000/5000PS	DesignJet 5500
HPC4930A	tinteiro	81	●	●
HPC4931A	tinteiro	81	●	●
HPC4932A	tinteiro	81	●	●
HPC4933A	tinteiro	81	●	●
HPC4934A	tinteiro	81	●	●
HPC4935A	tinteiro	81	●	●
HPC4950A	cabeça impressão + limpeza	81	●	●
HPC4951A	cabeça impressão + limpeza	81	●	●
HPC4952A	cabeça impressão + limpeza	81	●	●
HPC4953A	cabeça impressão + limpeza	81	●	●
HPC4954A	cabeça impressão + limpeza	81	●	●
HPC4955A	cabeça impressão + limpeza	81	●	●
HPC4940A	tinteiro	83	●	
HPC4941A	tinteiro	83	●	
HPC4942A	tinteiro	83	●	
HPC4943A	tinteiro	83	●	
HPC4944A	tinteiro	83	●	
HPC4945A	tinteiro	83	●	
HPC4960A	cabeça impressão	83	●	
HPC4961A	cabeça impressão	83	●	
HPC4962A	cabeça impressão	83	●	
HPC4963A	cabeça impressão	83	●	
HPC4964A	cabeça impressão	83	●	
HPC4965A	cabeça impressão	83	●	



Consumíveis para Impressoras e Multifunções jacto tinta



Código	Descrição	Nº	DJ 460/5740/6540/6540 d/6840/6940/6980 Series Photosmart 2710/2715/375/ d5160/7850/8050/8150/8450/ C4180/8750/C3170/C3180/ C3180S/C3190/ PRO B8350 Officejet 6210/6310/7310/7410/ H470/K7100/K7103/K7108 PSC 1510/1610/2355	Deskjet 6540/5740/6840/6540/9800, DJ 460/ Photosmart 2710/ 2575/7850/8150/8450/8750/ C3170/C3180/C3180S/ C3190/ PRO B8350 Officejet 10072/1073/1074/1075/1076/ H470/K7100/K7103/K7108 PSC 1510/1610/2350/2355	DJ 460/5740/5940/6540 /6540/6840/6940/698 0 Series/9800 Photosmart 2710/2715/375/375/ d5160/8050/8150/8450/8750 Officejet 6210/7210/7310/7410/ H470/K7100/K7103/K7108 PSC 1610/2350/2355/2610	Photosmart 7850/ C4180/PSC 1510 DJ5440/6310/5440/5442/5443	Officejet 6310/6315 Photosmart 2570/2575/2710/7850/C3170/ C3180/C3180S/C3190 PSC 1507/1510/1510S DJ5440/ D4160	PhotoSmart 2575/8050/8750/ C4180/DJ5940/6980/6310 Se- ries Officejet 100/H470/K7100/ K7103/K7108	DJ 5440/5740/5940/6540/65 40/6840/6940/6980 Series Photosmart 2710/2715/7850/ 8050/8150/8450/8750/C3180/ C4180/ C5280/D4263 Officejet 1510/6210/6310/7310/7410/ H470/K7100/K7103/K7108 PSC 1610/2355	DesignJet T610/T1100/T2300	DesignJet T790	
HPC8767E	tinteiro	339	●									
HPC9504E	pack - 2un.	339	●									
HPC9504EE	pack - 2un.	339	●									
HPC8766E	tinteiro	343	●●●									
HPC8765E	tinteiro	338		●								
HPC9363E	tinteiro	344			●●●							
HPC9505E	pack - 2un.	344			●●●							
HPC9505EE	pack - 2un.	344			●●●							
HPC9361E	tinteiro	342				●●●						
HPC9362E	tinteiro	336					●					
HPC9364E	tinteiro	337						●				
HPC9369E	tinteiro fotográfico	348							●●●			
HPC9371A	tinteiro	72								●	●	
HPC9372A	tinteiro	72								●	●	
HPC9373A	tinteiro	72								●	●	
HPC9374A	tinteiro	72								●	●	
HPC9370A	tinteiro	72								●	●	
HPC9398A	tinteiro	72								●	●	
HPC9399A	tinteiro	72								●	●	
HPC9400A	tinteiro	72								●	●	
HPC9401A	tinteiro	72								●	●	
HPC9403A	tinteiro	72								●	●	
HPC9397A	tinteiro	72								●	●	

Código	Descrição	Nº	Officejet K550/K5300 / K9400/L7800/L7580/ L7680/L7800/L7590	Officejet K5300/L7780	Officejet K8600	DesignJet Z2100	DesignJet 8880/89180
HPC9385A	tinteiro	88	●	●			
HPC9386A	tinteiro	88	●	●			
HPC9387A	tinteiro	88	●	●			
HPC9388A	tinteiro	88	●	●			
HPC9382A	cabeça impressão	88	●●●	●●●			
HPC9396A	tinteiro alta capacidade	88XL	●	●	●		
HPC9391A	tinteiro alta capacidade	88XL	●	●	●		
HPC9392A	tinteiro alta capacidade	88XL	●	●	●		
HPC9393A	tinteiro alta capacidade	88XL	●	●	●		
HPC9388AE	tinteiro alta capacidade	88XL	●	●	●		
HPC9449A	tinteiro	70				●	●
HPC9452A	tinteiro	70				●	●
HPC9453A	tinteiro	70				●	●
HPC9454A	tinteiro	70				●	●
HPC9390A	tinteiro	70				●	●
HPCB351A	pack - 2un.	70				●	●
HPC9455A	tinteiro	70				●	●
HPC9451A	tinteiro	70				●	●
HPC9450A	tinteiro	70				●	●
HPC9448A	tinteiro	70				●	●
HPC9458A	tinteiro	70				●	●
HPC9456A	tinteiro	70				●	●
HPC9457A	tinteiro	70				●	●
HPC9404A	cabeça impressão	70				●	●
HPC9406A	cabeça impressão	70				●	●
HPC9407A	cabeça impressão	70				●	●
HPC9408A	cabeça impressão	70				●	●
HPC9410A	cabeça impressão	70				●	●
HPC9459A	aperfeiçoador brilho	70				●	●

Código	Descrição	Nº	DesignJet Z3200	DesignJet Z6100	Photosmart A430/ A432/A436/A510/ A516/A610/A612/ A618/A710/A717
HPCD951A	tinteiro	73	●		
HPCD949A	cabeça impressão	73	●		
HPC9465A	tinteiro	91		●	
HPC9480A	pack - 3un.	91		●	
HPC9467A	tinteiro	91		●	
HPC9483A	pack - 3un.	91		●	
HPC9468A	tinteiro	91		●	
HPC9484A	pack - 3un.	91		●	
HPC9469A	tinteiro	91		●	
HPC9485A	pack - 3un.	91		●	
HPC9466A	tinteiro	91		●	
HPC9482A	pack - 3un.	91		●	
HPC9486A	pack - 3un.	91		●	
HPC9487A	pack - 3un.	91		●	
HPC9464A	tinteiro	91		●	
HPC9481A	pack - 3un.	91		●	
HPC9518A	tinteiro manutenção	91		●	
HPC9470A	cabeça impressão	91		●	
HPC9471A	cabeça impressão	91		●	
HPC9460A	cabeça impressão	91		●	
HPC9461A	cabeça impressão	91		●	
HPC9462A	cabeça impressão	91		●	
HPC9463A	cabeça impressão	91		●	
HPCB304	tinteiro	110			●●●





Tinteiros, Toners e Fitas

Consumíveis para Impressoras e Multifunções jacto tinta



Código	Descrição	Nº	PhotoSmart 5515/C5380/ C6380/C6324/C6340/C6350/ C6383 D5460/D5463/D5468/ B8550/B8553/B8558/C309/ C410/6510/4620/3070A/B210	Photosmart 2775/8750/ C3180/8750 Officejet H470	F4180	PhotoSmart C4580/C4480/ C4424/D5360/C4280/C4283/ C4380/C5280/C5240 Officejet J6415/J6424/J5780/J6410 Deskjet D4260/D4263/D4360	Deskjet F2420/F2492/ D2560/2660/3560/ F4280/2480/4580/4680/4780	Deskjet 1000/1050/1510/2050 /2510/2512/2540/3050 All-in- One Series/Envy 4500/5530/ Officejet 2620	Officejet 4500/4580	D1800/815/82010/111/1120/20/ 500/510/800	Deskjet C6615D/C6578D
HPCB316E	tinteiro	364	●								
HPCB318E	tinteiro	364	●								
HPCB319E	tinteiro	364	●								
HPCB320E	tinteiro	364	●								
HPCB317E	tinteiro	364	●								
HPJ3M82AE	pack	364	●●●●								
HPCN684EE	tinteiro alta capacidade	364XL	●								
HPCB323E	tinteiro alta capacidade	364XL	●								
HPCB324E	tinteiro alta capacidade	364XL	●								
HPCB325E	tinteiro alta capacidade	364XL	●								
HPCB322E	tinteiro alta capacidade	364XL	●								
HPJ3M82A	pack	364XL	●●●●								
HPJ3M83AE	pack alta capacidade	364XL	●●●●								
HPCB331E	pack - 2un.	338		●							
HPCH8765EE	tinteiro	338		●							
HPSD449EE	pack	338/343		●●●●							
HPCB332E	pack - 2un.	343		●●●●							
HPCB334A	tinteiro alta capacidade	54			●						
HPCB335E	tinteiro	350				●					
HPCB336E	tinteiro alta capacidade	350XL				●					
HPCB337E	tinteiro	351				●●●●					
HPCB338E	tinteiro alta capacidade	351XL				●●●●					
HPCC640E	tinteiro	300					●				
HPCC643E	tinteiro	300					●●●●				
HPCC641E	tinteiro alta capacidade	300XL					●				
HPCC644E	tinteiro alta capacidade	300XL					●●●●				
HPCN637E	pack	300					●●●●				
HPSD412EE	pack - 2un.	300/351					●●●●				
HPCH561EE	tinteiro	301						●			
HPCH340EE	pack - 3un.	301						●			
HPCH562EE	tinteiro	301						●●●●			
HPJ3M81AE	pack - 2un.	301						●●●●			
HPCH563EE	tinteiro alta capacidade	301XL						●			
HPCH564EE	tinteiro alta capacidade	301XL						●●●●			
HPCC653A	tinteiro	901							●		
HPCC656A	tinteiro	901							●●●●		
HPCC654A	tinteiro alta capacidade	901XL							●		
HPCH565A	tinteiro	82								●	
HPCH566A	tinteiro	82								●	
HPCH567A	tinteiro	82								●	
HPCH568A	tinteiro	82								●	
HPSA310A	pack - 2un.	15/78									●●●●





Consumíveis para Impressoras e Multifunções jacto tinta



Código	Descrição	Nº	Officejet X451/X476/X551/X576	Enterprise Color X555/X585 serie	Designjet Z5200/Z5400	Fax650	Designjet T120/T520	Designjet Z6200/Z6800	Designjet Z6600	V1 C5380/C6380/C309	Deskjet 51645A/C6578D	Deskjet C6615D/C6578D
HPCN621A	tinteiro	970	●									
HPCN622A	tinteiro	971	●									
HPCN623A	tinteiro	971	●									
HPCN624A	tinteiro	971	●									
HPCN625A	tinteiro alta capacidade	970XL	●									
HPCN625AE	tinteiro alta capacidade	970XL	●									
HPCN626A	tinteiro alta capacidade	971XL	●									
HPCN626AE	tinteiro alta capacidade	971XL	●									
HPCN627A	tinteiro alta capacidade	971XL	●									
HPCN628A	tinteiro alta capacidade	971XL	●									
HPD8J10A	tinteiro	980	●									
HPD8J07A	tinteiro	980	●									
HPD8J08A	tinteiro	980	●									
HPD8J09A	tinteiro	980	●									
HPCN636A	tinteiro	772	●		●							
HPCN629A	tinteiro	772	●		●							
HPCN630A	tinteiro	772			●							
HPCN634A	tinteiro	772			●							
HPCN632A	tinteiro	772			●							
HPCN631A	tinteiro	772			●							
HPCN635A	tinteiro	772	①		●							
HPCN633A	tinteiro	772	②		●							
HPC635AE	tinteiro	701			●							
HPCZ129A	tinteiro	711				●						
HPCZ130A	tinteiro	711				●						
HPCZ134A	pack - 3un.	711				●						
HPCZ131A	tinteiro	711				●						
HPCZ135A	pack - 3un.	711				●						
HPCZ132A	tinteiro	711				●						
HPCZ136A	pack - 3un.	711				●						
HPC1Q10A	kit substituição cabeça impressão	711				●						
HPCH644A	tinteiro manutenção	711				●						
HPCZ133A	tinteiro alta capacidade	711XL				●						
HPCE017A	tinteiro	771					● ●					
HPCE018A	tinteiro	771					● ●					
HPCE020A	tinteiro	771				②	●					
HPB6Y31A	pack - 3un.	771C					●	●				
HPB6Y09A	tinteiro	771C					●	●				
HPB6Y33A	pack - 3un.	771C					●	●				
HPB6Y10A	tinteiro	771C					●	●				
HPB6Y34A	pack - 3un.	771C					●	●				
HPB6Y12A	tinteiro	771C					●	●				
HPB6Y36A	pack - 3un.	771C					●	●				
HPB6Y11A	tinteiro	771C					●	●				
HPB6Y35A	pack - 3un.	771C					●	●				
HPB6Y14A	tinteiro	771C					●	●				
HPB6Y38A	pack - 3un.	771C					●	●				
HPB6Y08A	tinteiro	771C					●	●				
HPB6Y32A	pack - 3un.	771C					●	●				
HPB6Y07A	tinteiro	771C					①	①				
HPB6Y13A	tinteiro	771C					②	②				
HPB6Y37A	pack - 3un.	771C					②	②				
HPCN642A	cabeça impressão	—							●			
HPSA308A	pack - 2un.	45/78								● ● ● ●		
HPSA310A	pack - 2un.	15/78									● ● ● ●	

Código	Descrição	Nº	Designjet T3500	Designjet T7200	Designjet Z6800/Z6600	Color MFP HP CM8060/CM8050	Designjet T7100/T7200	CLJ 4500 4550
HPC1Q13A	tinteiro	764	●					
HPC1Q14A	tinteiro	764	●					
HPC1Q15A	tinteiro	764	●					
HPC1Q18A	tinteiro	764	●					
HPC1Q16A	tinteiro	764	①					
HPF9J55A	tinteiro	765		●				
HPF9J52A	tinteiro	765		●				
HPF9J51A	tinteiro	765		●				
HPF9J50A	tinteiro	765		●				
HPF9J53A	tinteiro	765		●				
HPF9J54A	tinteiro	765		●				
HPC1Q42A	tinteiro	773C			●			
HPC1Q39A	tinteiro	773C			●			
HPC1Q40A	tinteiro	773C			●			
HPC1Q38A	tinteiro	773C			●			
HPC1Q41A	tinteiro	773C			●			
HPC1Q44A	tinteiro	773C			●			
HPC1Q37A	tinteiro	773C			①			
HPC1Q43A	tinteiro	773C			②			
HPC1Q20A	cabeça impressão	773C			● ●			
HPC8750A	tinteiro	—				●		
HPC8754A	tinteiro agente ligador	—				●		
HPC8751A	tinteiro	—				●		
HPC8752A	tinteiro	—				●		
HPC8753A	tinteiro	—				●		
HPCM994A	tinteiro	761					●	
HPCR272A	pack - 3un.	761					●	
HPCM993A	tinteiro	761					●	
HPCR271A	pack - 3un.	761					●	
HPCM992A	tinteiro	761					●	
HPCR270A	pack - 3un.	761					●	
HPCM995A	tinteiro	761					●	
HPCR273A	pack - 3un.	761					●	
HPCM996A	tinteiro	761					●	
HPCR274A	pack - 3un.	761					●	
HPCM991A	tinteiro	761					①	
HPCM997A	tinteiro	761					①	
HPCR275A	pack - 3un.	761					①	
HPCH649A	kit manutenção	761					●	
HPCH646A	cabeça impressão	761					● ●	
HPCH647A	cabeça impressão	761					●	
HPCH648A	cabeça impressão	761					①	
HPC4196A	kit transfer	—						●
HPC4198A	kit transfer	—						●



Tinteiros, Toners e Fitas

Consumíveis para Impressoras e Multifunções jacto tinta



Código	Descrição	Nº		Designjet T1120/T1200/T620/T770	Photosmart Pro B8850/B9180
HPC6602B	tinteiro genérico	—	●		
HPC6602R	tinteiro genérico	—	●		
HPC9380A	cabeça impressão	72	● ●		
HPC9383A	cabeça impressão	72	● ● ●		
HPC9383A	cabeça impressão	72	● ●		
HPC9413A	tinteiro				●
HPC9415A	tinteiro				●
HPC9416A	tinteiro				●
HPC9417A	tinteiro				●
HPC9418A	tinteiro				●
HPC9419A	tinteiro				●
HPC9414A	tinteiro				●
HPC9412A	tinteiro				●

Consumíveis para Impressoras e Multifunções laserjet



Código	Descrição	Nº	LaserJet 5P/5MP/6P/6MP	LaserJet 1100 Series/1100A/3200 Series/3200M	LaserJet 2100/2100M/2100TN/2200/2200D/2200DN/2200DTN	LaserJet 4000 Series/4050/TN/TN	LaserJet 5000/5000n/5000gn/5100/5100n/5100dn	LaserJet 1000w Series/1005w Series/1200 Series/1220 Series 3300/3320/3330/3320N mfp/3380	HP LJ 4/4M, 4 Plus/M, 5/M Print Cartridge HP LaserJet Microfine Print Cartridge
HPC3903A	toner	03A	●						
HPC4092A	toner	92A		●					
HPC4096A	toner	96A			●				
HPC4127X	toner	27X				●			
HPC4129X	toner	29X					●		
HPC7115A	toner	15A						●	
HPC7115X	toner	15X						●	
HPC92298X	toner	98X							●

Consumíveis para Impressoras e Multifunções laserjet



Código	Descrição	Nº	LD Color LaserJet 4100/N/TN/DTN	LaserJet 4100 Series/4100N/4100TN/4100DTN Smart Chip	LaserJet 9000/M9040/M9050	LaserJet 9500n/9500hdn	LaserJet 4600/4610/4650	LaserJet 5500/5550	LaserJet 5500/5500n/5500dn/5500dn/5550/5550dn/5550dn/5550hdn/5550n	CP6015/CM6015	CM6030/CM6040
HPC8058A	kit manutenção	—	●								
HPC8061X	toner alta capacidade	61X		●							
HPC8543X	toner	43X			●						
HPC9153A	kit manutenção	—			●						
HPC8550A	toner	822A				●					
HPC8551A	toner	822A				●					
HPC8552A	toner	822A				●					
HPC8553A	toner	822A				●					
HPC8560A	drum	822A				●					
HPC8561A	drum	822A				●					
HPC8562A	drum	822A				●					
HPC8563A	drum	822A				●					
HPC8556A	kit fusor	—				●					
HPC9720A	toner	641A					●				
HPC9721A	toner	641A					●				
HPC9722A	toner	641A					●				
HPC9723A	toner	641A					●				
HPC9730A	toner	645A						●			
HPC9731A	toner	645A						●			
HPC9732A	toner	645A						●			
HPC9733A	toner	645A						●			
HPC9734B	kit manutenção	—							●		
HPCB380A	toner	823A								●	
HPCB381A	toner	823A								●	●
HPCB383A	toner	823A								●	●
HPCB382A	toner	823A								●	●
HPCB384A	drum	823A								●	●
HPCB385A	drum	823A								●	●
HPCB387A	drum	823A								●	●
HPCB386A	drum	823A								●	●

Código	Descrição	Nº	LaserJet 6015/6030/6040	LaserJet 6049	LaserJet 4005	LaserJet P1005/P1006	LaserJet P1007/P1008	LaserJet P1505/M152/MFP/M1120	LaserJet CP1215/CP1510/CP1515/CP1518/CM1312	LaserJet P4014/4015/4515	LaserJet CP2025/CM2320
HPCB458A	kit fusor	—	●	●							
HPCB459A	kit rolos	—	●								
HPCB463A	kit transfer	—	●								
HPCB400A	toner	642A			●						
HPCB401A	toner	642A			●						
HPCB403A	toner	642A			●						
HPCB402A	toner	642A			●						
HPCB435A	toner	35A				●	●				
HPCB435AD	pack - 2un.	35A				●	●				
HPCB436A	toner	36A						●			
HPCB540A	toner	125A							●		
HPCB540AD	pack - 2un.	125A							●		
HPCB541A	toner	125A							●		
HPCB543A	toner	125A							●		
HPCB542A	toner	125A							●		
HPCC364A	toner	64A								●	
HPCC364X	toner	64X								●	
HPCC364XD	pack - 2un.	64X								●	
HPCC530A	toner	304A									●
HPCC530AD	pack - 2un.	304A									●
HPCC531A	toner	304A									●
HPCC533A	toner	304A									●
HPCC532A	toner	304A									●
hpCC530L	toner	304L									●
hpCC531L	toner	304L									●
HPCC533L	toner	304L									●
HPCC532L	toner	304L									●



Consumíveis para Impressoras e Multifunções laserjet



Código	Descrição	Nº	Laserjet CP3525/ CM3530	Laserjet M551/M575	Laserjet P 3010/3015/ M521/M525	Laserjet CP4025/4525/4020	Laserjet CM4540	Laserjet CP4520/4525/4025/ CP5225	Laserjet CP4025/4525	Laserjet CP5520/5525	Laserjet 1536/1560/1566/1606	Laserjet P1102/ M1212/1214/ 1217/ M1130/1132	Laserjet CP1025/M175/ M275	LaserjetCM1410/1415/ CP1525	Laserjet 700/MFP M775	Laserjet M4555/M601/ M602	Laserjet M551/M570/ M575	Laserjet Pro 300/400/475/M451
HPCE250A	toner	504A	●															
HPCE251A	toner	504A	●															
HPCE253A	toner	504A	●															
HPCE252A	toner	504A	●															
HPCE250X	toner alta capacidade	504X	●															
HPCE250XD	pack - 2un.	504X	●															
HPCE254A	depósito resíduos	—	●	●														
HPCE255A	toner	55A			●													
HPCE255X	toner alta capacidade	55X			●													
HPCE255XD	pack - 2un.	55X			●													
HPCE260A	toner	647A				●	●											
HPCE260X	toner alta capacidade	649X				●	●											
HPCE261A	toner	648A			●	●												
HPCE263A	toner	648A			●	●												
HPCE262A	toner	648A			●	●												
HPCE264X	toner alta capacidade	646X					●											
HPCE265A	depósito resíduos	648A					●	●										
HPCE247A	kit fusor	—							●									
HPCE249A	kit transfer	—							●									
HPCE270A	toner	650A								●								
HPCE271A	toner	650A								●								
HPCE273A	toner	650A								●								
HPCE272A	toner	650A								●								
HPCE278A	toner	78A									●							
HPCE278AD	pack - 2un.	78A									●							
HPCE278L	toner	78L									●							
HPCE285L	toner	78L									●							
HPCE285A	toner	85A										●						
HPCE285AD	pack - 2un.	85A										●						
HPCE310A	toner	126A											●					
HPCE310AD	pack - 2un.	126A											●					
HPCE311A	toner	126A											●					
HPCE313A	toner	126A											●					
HPCE312A	toner	126A											●					
HPCE341A	pack	126A										●	●	●				
HPCE314A	drum	126A											●					
HPCE320A	toner	128A												●				
HPCE320AD	pack - 2un.	128A												●				
HPCE321A	toner	128A												●				
HPCE323A	toner	128A												●				
HPCE322A	toner	128A												●				
HPCE340A	toner	651A													●			
HPCE341A	toner	651A													●			
HPCE343A	toner	651A													●			
HPCE342A	toner	651A													●			
HPCE390A	toner	90A														●		
HPCE390X	toner alta capacidade	90X														●		
HPCE390XD	pack - 2un.	90A														●		
HPCE400A	toner	507A															●	
HPCE400X	toner alta capacidade	507X															●	
HPCE401A	toner	507A															●	
HPCE403A	toner	507A															●	
HPCE402A	toner	507A															●	
HPCE410A	toner	305A																●
HPCE410X	toner alta capacidade	305X																●
HPCE410XD	toner alta capacidade	305X																●
HPCE411A	toner	305A																●
HPCE413A	toner	305A																●
HPCE412A	toner	305A																●



Tinteiros, Toners e Fitas

Consumíveis para Impressoras e Multifunções laserjet



Código	Descrição	Nº	Laserjet CP520/525	CP4025/4525/4540	Laserjet P 2035/2050/2055	Laserjet M251/M276	Laserjet 400/MA01/MFP425	Laserjet M630z/M630dn/M630f/M630h	Laserjet M830z/M806	Laserjet MFP M201/M225	Laserjet MFP M125/M127	Laserjet MFP M880z	Laserjet Enterprise M680/M651	Laserjet M651	Laserjet MFP M176n/MFP177fw	Laserjet MFP M880z/M855	Laserjet Pro 300/400/475	Laserjet CM1410/415/CP1525	Laserjet CP2025/CM2320	Laserjet CP1215/CP1510/CP1515/CP1518/CM1312	Laserjet Pro M476	Laserjet 4200/4200n/4200tn/4200dtn/4200dtms	4300/4300n/4300tn/4300dtn/4300dtms	LD Laserjet 4200 Series		
HPCE740A	toner	307A	●																							
HPCE741A	toner	307A	●																							
HPCE743A	toner	307A	●																							
HPCE742A	toner	307A	●																							
HPCF031A	toner	646A		●																						
HPCF033A	toner	646A		●																						
HPCF032A	toner	646A		●																						
HPCE505A	toner	05A			●																					
HPCE505L	toner	05A			●																					
HPCE505D	pack - 2un.	05A			●																					
HPCE505X	toner alta capacidade	05X			●																					
HPCE505XD	pack - 2un.	05X			●																					
HPCF210A	toner	131A				●																				
HPCF210X	toner alta capacidade	131X				●																				
HPCF211A	toner	131A				●																				
HPCF213A	toner	131A				●																				
HPCF212A	toner	131A				●																				
HPCF280A	toner	80A					●																			
HPCF280X	toner alta capacidade	80X					●																			
HPCF280XD	pack - 2un.	80X					●																			
HPCF281A	toner	81A						●																		
HPCF325X	toner alta capacidade	25X							●																	
HPCF283A	toner	83A								●	●															
HPCF283X	toner alta capacidade	83X								●																
HPCF300A	toner	827A										●														
HPCF301A	toner	827A										●														
HPCF303A	toner	827A										●														
HPCF302A	toner	827A										●														
HPCF320A	toner	652A											●													
HPCF321A	toner	653A											●													
HPCF323A	toner	653A											●													
HPCF322A	toner	653A											●													
HPCF331A	toner	654A												●												
HPCF333A	toner	654A												●												
HPCF332A	toner	654A												●												
HPCF350A	toner	130A													●											
HPCF351A	toner	130A													●											
HPCF353A	toner	130A													●											
HPCF352A	toner	130A													●											
HPCF358A	drum	828A														●										
HPCF359A	drum	828A														●										
HPCF365A	drum	828A														●										
HPCF364A	drum	828A														●										
HPCF370AM	pack	305A															●	●	●							
HPCE410L	toner	305L																●								
HPCE411L	toner	305L																	●							
HPCE413L	toner	305L																		●						
HPCE412L	toner	305L																		●						
HPCF371AM	pack	128A																	●	●	●					
HPCF372AM	pack	304A																		●	●	●				
HPCF373AM	pack	125A																		●	●	●				
HPCF380A	toner	312A																				●				
HPCF380X	toner alta capacidade	312X																				●				
HPCF381A	toner	312A																				●				
HPCF383A	toner	312A																				●				
HPCF382A	toner	312A																				●				
HPQ1338A	toner	38A																					●			
HPQ1338D	pack - 2un.	38A																					●			
HPQ1339A	toner	39A																						●		
HPQ2430A	kit manutenção	—																							●	



Consumíveis para Impressoras e Multifunções laserjet



Código	Descrição	Nº	LaserJet 1010/1012/ 1015/ 1018/1020/1022/1022n/ 1022nw/3015/ 3020/3030/ 3050/3052/3055/ M1005/ M1319MFP	LaserJet 1300/1300n	LaserJet 3500/3500n/ 3550/3550n/	LaserJet 3700/3700n/ 3700dn/3700dtn	LaserJet 2550/2550L/N 2820/2840	LaserJet 4250/4350	LaserJet 4350n/4350tn/ 4350dtn/4350dtnsl	LaserJet 4250N	LaserJet 1160/11320/ 3390AIO/3392AIO	LaserJet Color 4700	LaserJet 1600/2600/2605/ CM1015/CM1017	LaserJet Color 4730mfp	LaserJet Color 3505/3800	LaserJet Color 3600	LaserJet Color 3000	LaserJet 2410/2420/2430	LaserJet 4005/4700/4730	LaserJet MFP M3027/M3035/ P3005	LaserJet M251/M276	
HPQ2612A	toner	12A	●																			
HPQ2612AD	pack - 2un.	12A	●																			
HPQ2612L	toner	12L	●																			
HPQ2613A	toner	13A		●																		
HPQ2613X	toner alta capacidade	13X		●																		
HPQ2670A	toner	308A			●	●																
HPQ2671A	toner	309A			●																	
HPQ2673A	toner	309A			●																	
HPQ2672A	toner	309A			●																	
HPQ2681A	toner	311A				●																
HPQ2683A	toner	311A				●																
HPQ2682A	toner	311A				●																
HPQ3656A	fusor	—			●	●																
HPQ3658A	kit transfer	—			●	●																
HPQ3960A	toner	122A					●															
HPQ3961A	toner	122A					●															
HPQ3963A	toner	122A					●															
HPQ3962A	toner	122A					●															
HPQ3964A	drum	122A					●															
HPQ3973A	toner	123A					●															
HPQ5942A	toner	42A						●	●													
HPQ5942X	toner alta qualidade	42X						●	●													
HPQ5942XD	pack - 2un.	42A						●	●													
HPQ5422A	kit manutenção	—						●		●												
HPQ5949A	toner	49A									●											
HPQ5949X	toner alta capacidade	49X									●											
HPQ5949XD	pack - 2un.	49A									●											
HPQ5950A	toner	643A										●										
HPQ5951A	toner	643A										●										
HPQ5953A	toner	643A										●										
HPQ5952A	toner	643A										●										
HPQ6000A	toner	124A											●									
HPQ6001A	toner	124A											●									
HPQ6003A	toner	124A											●									
HPQ6002A	toner	124A											●									
HPQ6460A	toner	644A												●								
HPQ6461A	toner	644A												●								
HPQ6463A	toner	644A												●								
HPQ6462A	toner	644A												●								
HPQ6470A	toner	501A													●	●						
HPQ6471A	toner	502A														●						
HPQ6473A	toner	502A														●						
HPQ6472A	toner	502A														●						
HP2764-020	kit fusor	—														●	●	●				
HPQ6511A	toner	11A																	●			
HPQ6511X	toner alta capacidade	11X																	●			
HPQ7503A	kit fusor	—																		●		
HPQ7504A	kit transfer	—																		●		
HPQ7551A	toner	51A																			●	
HPQ7551X	toner alta capacidade	51X																			●	
HPQ7551XD	pack - 2un.	51A																			●	
HPU05L1AM	pack - 3un.	131A																				●
HPCF210XD	pack - 2un. alta capacidade	131X																				●



Tinteiros, Toners e Fitas

Consumíveis para Impressoras e Multifunções laserjet



Código	Descrição	Nº	LaserJet 2014/2015/2015N/2727	LaserJet Color 3000	LaserJet Color 3505/3800	P4014/4015/4510/4515	CM6030/CM6040	HP CM6040/6049/MS035/5025	LaserJet M1522MFP	CP3520/3525/3530/MS51/MS75	LaserJet Enterprise 700/M712/M725	LaserJet 2300/2300i/2300n/2300d/2300dn/2300dtn	LaserJet 1150 UltraPrecise	LaserJet 4600/N/DN/DTN/HDN/4650/n/dn/dtn/hdn	LaserJet 4650/4650N/4650DN/4650DTN/4650HDN	LaserJet Color 5550 Series	LaserJet 4345mp Smart Print Cartridge	LaserJet 5200	LaserJet MFP M5025/M5035	LaserJet M435/m701/m706	LaserJet 400/M401/MFP427	LaserJet 8100 e 8150	LaserJet Enterprise M680	LaserJet Enterprise M651	LaserJet M855	LaserJet Pro M476	
HPQ7553A	toner	53A	●																								
HPQ7553X	toner alta capacidade	53X	●																								
HPQ7553XD	pack - 2un.	53X	●																								
HPQ7560A	toner	314A		●																							
HPQ7561A	toner	314A		●																							
HPQ7563A	toner	314A		●																							
HPQ7562A	toner	314A		●																							
HPQ7581A	toner	503A			●																						
HPQ7582A	toner	503A			●																						
HPQ7583A	toner	503A			●																						
HPCB389A	kit manutenção	—				●																					
HPCB390A	toner	825A					●																				
HPCE487A	kit rolos	—						●																			
HPCB436AD	pack - 2un.	36A							●																		
HPCE506A	kit manutenção	—								●																	
HPCF214A																											
HPCF214X	toner alta capacidade	14X									●																
HPCF214A	toner	14A									●																
HPQ2610A	toner	10A										●															
HPQ2624A	toner	24A											●														
HPQ3675A	kit transfer	—												●													
HPQ3677A	kit fusor	—													●												
HPQ3985A	fusor	—														●											
HPQ5945A	toner	45A															●										
HPQ7516A	toner	16A																●									
HPQ7570A	toner	70A																	●								
HPCZ192A	toner	93A																		●							
HPCF280XF	pack - 2un.	80X																			●						
HPC4182X	toner	82X																				●					
HPCF320X	toner alta capacidade	653X																					●				
HPCF330X	toner alta capacidade	654X																						●			
hpCF310A	toner	826A																								●	
HPCF311A	toner	826A																								●	
HPCF313A	toner	826A																								●	
HPCF312A	toner	826A																								●	
HPCF440AM	toner	312A																								●	●
HPCF380XD	toner	312X																								●	●





Toners para equipamentos HP



Código	Descrição	4000/4050	2100/2200	4100 Series	8100/8150 Series	1100/3200	5P/6P	1000w Series/1005w Series/1200 Series/1220 Series/3300/3320/3330/3320N mfp/3380	1300/1300n	4200 Series	4250/4350	1160/1320/4320/3390MFC/3392MFC	1320/1320w/3390AIO/3392AIO	1010/1012/1015/1018/1020/1022/1022w/1022nw/3015/3020/3030/3050/3052/3055/M1005/M1315MFP	9000/9040/9050	2014/2015/2015N	LJ P4014/4015/4515	LaserJet P2035	LaserJet Z050/2055A	3015	P1566/1606	P1102	LaserJet 4730	CP4005	CP2025	LaserJet Color CP1215	3520/3525/3530	1415/1525	
IBM75P5155	toner	●																											
IBM75P5157	toner		●																										
IBM75P5159	toner			●																									
IBM75P5160	toner				●																								
IBM75P5162	toner					●																							
IBM75P5163	toner						●																						
IBM75P6472	toner							●																					
IBM75P6474	toner								●																				
IBM75P6476	toner									●																			
IBMTG85P6479	toner										●																		
IBMTG85P6480	toner											●																	
IBMTG85P6481	toner												●																
IBMTG85P6484	toner													●															
IBMTG85P6485	toner														●														
IBMTG85P7002	toner															●													
IBMTG85P7006	toner																●												
IBMTG85P7007	toner																	●											
IBMTG85P7008	toner																		●										
IBMTG85P7009	toner																			●									
IBMTG85P7012	toner																				●								
IBMTG85P7014	toner																					●							
IBMTG85P7015	toner																						●						
IBMTG95P6500	toner																						●						
IBMTG95P6501	toner																							●					
IBMTG95P6502	toner																							●					
IBMTG95P6503	toner																								●				
IBMTG95P6504	toner																									●			
IBMTG95P6505	toner																										●		
IBMTG95P6506	toner																											●	
IBMTG95P6507	toner																												●
IBMTG95P6533	toner																												●
IBMTG95P6534	toner																												●
IBMTG95P6535	toner																												●
IBMTG95P6536	toner																												●
IBMTG95P6537	toner																												●
IBMTG95P6538	toner																												●
IBMTG95P6539	toner																												●
IBMTG95P6540	toner																												●
IBMTG95P6542	toner																												●
IBMTG95P6544	toner																												●
IBMTG95P6543	toner																												●
IBMTG95P6545	toner																												●
IBMTG95P6546	toner																												●
IBMTG95P6548	toner																												●
IBMTG95P6547	toner																												●



Consumíveis para OKI

KATUN®

Código	Descrição	C3520MFP/C3530MFP/MC350/ MC360
KAT37149	toner	●
KAT37150	toner	●
KAT37151	toner	●

Consumíveis para Xerox

KATUN®

Código	Descrição	8500/8550	8560	8400
KAT37986	tinta sólida	●		
KAT37983	tinta sólida	●		
KAT37984	tinta sólida	●		
KAT37985	tinta sólida	●		
KAT37994	tinta sólida		●	
KAT37991	tinta sólida		●	
KAT37992	tinta sólida		●	
KAT37993	tinta sólida		●	
KAT38707	phaser tinta			●
KAT38704	phaser tinta			●
KAT38705	phaser tinta			●
KAT38706	phaser tinta			●

Toners



imprensoras Kyocera pág.21

Código	Descrição	KM1520/1525/KM1530/ KM1570/KM2030/KM2070	KM1830/KM2530/KM3530/ KM 2531/KM3035/KM3530/ KM3531/KM4030/KM4031/ KM4035/KM5035	KM4530/KM5530/KM6330/ KM7530	KM1620/1635/1650/2020/ 2035/2050	LD KM1500	FS720/FS820/FS920/ FS1016MFP/FS1116MF	FS1041/FS1220MFP/ FS1320MFP/FS1041	FS-1061DN/FS-1325MFP	FS1030MFC/FS1035MFC/ FS1130MF	FS1030MFC/FS1035MFC/ FS1135MFC/Ecosys M2535/ M2035	LD Kyocera FS1030D	FS1300D/FS1300DN/FS1350DN/ FS1028MFP/DP/FS1128MF	FS1100/FS1100N	FS-C1020MFP	FS1120DN/P2035D	LD FS1320D/FS1320DN/ FS1370DN/Ecosys P2135DN	FS1018/FS1118MFP/FS1020	FS-2000D/2000DN/ 3900DN/4000DN	FS2100D/FS2100DN	FS4100DN	FS4200DN/FS4300DN	FS-3900DN/4000DN	FS 2020D	FS-3040MFP/FS-3140MFP/ FS-3640MFP/FS-3920DN	
KYO2030	toner	●																								
KYO370AB000	toner		●																							
KYO370AE010	toner			●																						
KYO370AM010	toner				●																					
KYOTK100	toner					●																				
KYOTK110	toner						●																			
KYOTK110E	toner						●																			
KYOTK1115	toner							●																		
KYOTK1125	toner								●																	
KYOTK1130	toner									●																
KYOTK1140	toner alta capacidade										●															
KYOTK120	toner											●														
KYOTK130	toner												●													
KYOTK140	toner													●												
KYOTK150K	toner														●											
KYOTK150C	toner															●										
KYOTK150M	toner																●									
KYOTK150Y	toner																	●								
KYOTK160	toner																		●							
KYOTK170	toner																			●						
KYOTK18	toner																				●					
KYOTK310	toner																					●				
KYOTK3100	toner																						●			
KYOTK3110	toner																							●		
KYOTK3130	toner																								●	
KYOTK320	toner																									●
KYOTK340	toner																									●
KYOTK350	toner																									●





Toners



Código	Descrição	FS4020DN	TASKalfa 180/181/220/221	FS6025MFP/FS-6030MFP/FS-6525	LD FS1900N	LD FS-C5020N/5025N/5030N	TASKalfa 265CI/266CI	FS-C5100DN	FS1920/FS1920N	FS-C5200DN	FS-C5300DN/CS350DN/P6030DN	FS-C5150DN	FS-C2026MFP/C2196MFP/C2526MFP/C3626MFP/C5250DN/M6026/M6526/P6026	TASKalfa 3501I/4501I/5501I	FS3820N/FS3830N	KM6030/8030	KM2540/3040/2560/3060	FS9130DN/9530DN	KM3050/4050/5050	KM-C2525E/C-3232E/C-4035E	TASKalfa 2550CI	TASKalfa 2551ci	TASKalfa 4551ci/5551ci	TASKalfa 250CI/300CI			
KYOTK360	toner	●																									
KYOTK435	toner		●																								
KYOTK475	toner			●																							
KYOTK50H	toner				●																						
KYOTK510K	toner					●																					
KYOTK510C	toner					●																					
KYOTK510M	toner					●																					
KYOTK510Y	toner					●																					
KYOTK5135K	toner						●																				
KYOTK5135C	toner						●																				
KYOTK5135M	toner						●																				
KYOTK5135Y	toner						●																				
KYOTK540K	toner							●																			
KYOTK540C	toner							●																			
KYOTK540M	toner							●																			
KYOTK540Y	toner							●																			
KYOTK55	toner								●																		
KYOTK550K	toner									●																	
KYOTK550C	toner									●																	
KYOTK550M	toner									●																	
KYOTK550Y	toner									●																	
KYOTK560K	toner										●																
KYOTK560C	toner										●																
KYOTK560M	toner										●																
KYOTK560Y	toner										●																
KYOTK580K	toner											●															
KYOTK580C	toner											●															
KYOTK580M	toner											●															
KYOTK580Y	toner											●															
KYOTK590K	toner												●														
KYOTK590C	toner												●														
KYOTK590M	toner												●														
KYOTK590Y	toner												●														
KYOTK6305	toner													●													
KYOTK65	toner														●												
KYOTK655	toner															●											
KYOTK675	toner																●										
KYOTK710	toner																	●									
KYOTK715	toner																		●								
KYOTK825K	toner																			●							
KYOTK825C	toner																			●							
KYOTK825M	toner																			●							
KYOTK825Y	toner																			●							
KYOTK8315K	toner																				●						
KYOTK8315C	toner																				●						
KYOTK8315M	toner																				●						
KYOTK8315Y	toner																				●						
KYOTK8325K	toner																					●					
KYOTK8325C	toner																					●					
KYOTK8325M	toner																					●					
KYOTK8325Y	toner																					●					
KYOTK8505Y	toner																						●				
KYOTK865K	toner																							●			
KYOTK865C	toner																							●			
KYOTK865M	toner																							●			
KYOTK865Y	toner																							●			



Tinteiros, Toners e Fitas

Toners para Impressoras laser

Código	Descrição	PagePro 1300W/1350W/1350E/ 1350EN/1380MF/1390MF	PagePro 1400W	MCL1600W/1650EN/ 1680MF/1690MF	FT EP1030/1031/1030F/1031
KOM1710566-002	toner	●			
KOM1710567-002	toner	●			
KOM9J04202	toner		●		
KOMA0V301H	toner alta capacidade			●	
KOMA0V30HH	toner alta capacidade			●	
KOMA0V30CH	toner alta capacidade			●	
KOMA0V306H	toner alta capacidade			●	
MIN103B	toner				●



Consumíveis para Fax

Código	Descrição	MF1600/1600E/2600/ 2800/3600/3800	IOF1 7013	IOF2 7013
MIN4152613	toner	●		
MINIOF1	toner		●	
MINIOF2	tambor			●



Toners para Multifunções

Código	Descrição	7222/7228/7130/7022	BiHub 360/420/500	BiHub 600/750	BiHub C250/C252/C300/C352	7135/7235 TN303K	BiHub 350 TN-311	BiHub C250/C250P/C252/ C252P	BiHub 130F/131F	BiHub 240F DR-110/DR120	BiHub 190F	KM240F	BiHub C20	C353P	BiHub C203/C253	BiHub C200	BiHub C20/C20P	BiHub C30/C30P	C25	C35/C35P
KOM017Q	toner	●																		
KOM024B	toner		●																	
KOM02XF	toner			●																
KOM4065611	recipiente desperdício				●															
KOM7135	toner					●														
KOM8938404	toner						●													
KOM8938509	toner							●												
KOM8938512	toner							●												
KOM8938511	toner							●												
KOM8938510	toner							●												
KOM9961000250	drum								●	●										
KOM9961000251	toner								●											
KOM9967000420	toner									●										
KOM9967000777	toner										●									
KOMA03100J	drum											●								
KOMA0310GJ	drum											●								
KOMA0310AJ	drum											●								
KOMA0310SJ	drum											●								
KOMA0D7151	toner												●							
KOMA0D7152	toner													●						
KOMA0D7452	toner														●					
KOMA0D7352	toner														●					
KOMA0D7252	toner														●					
KOMA0D7154	toner															●				
KOMA0DK153	toner																●	●		
KOMA0DK453	toner																●			
KOMA0DK353	toner																●			
KOMA0DK253	toner																●			
KOMA0X5153	toner																	●		
KOMA0X5453	toner																	●		
KOMA0X5353	toner																	●		
KOMA0X5253	toner																	●		
KOMA0WG03J	drum																	●	●	
KOMA0X5152	toner																	●		
KOMA0X5452	toner																	●		
KOMA0X5352	toner																	●		
KOMA0X5252	toner																	●		





Toners para Multifunções



KONICA MINOLTA

Código	Descrição	bizhub C220/C280	C360	223/283	363/423	Bizhub 20/20P	Bizhub C224/C284/C364	1015/1120/1212	7020/7025/7030	7115/7118/7216/7220	EP1052/EP1083/EP2010	FT EP1054/1085	bizhub C350/C351/C450C450P	101A D11610F/P BIZHUB 160/F/161	DR113 D11610F/P/bizhub 160/F/161/D11610/7416	FT DB010/DB510	FT D12510	Bizhub 162/163/210/211/D11611/D12011	Bizhub 250/200/222/282
KOMA0XV0RD	drum	●	●																
KOMA0XV0TD	drum	●●●●	●●●●																
KOMA11G150	toner		●																
KOMA11G151	toner	●																	
KOMA11G451	toner	●																	
KOMA11G351	toner	●																	
KOMA11G251	toner	●																	
KOMA202051	toner			●															
KOMA202550	developer			●	●														
KOMA32W021	toner					●													
KOMA33K150	toner						●												
KOMA33K450	toner						●												
KOMA33K350	toner						●												
KOMA33K250	toner						●												
KON1015	toner							●											
KON30449	toner								●										
KON7115	toner									●									
MIN102B	toner										●								
MIN104B	toner											●							
MIN4053403	toner												●						
MIN4053703	toner												●						
MIN4053603	toner												●						
MIN4053503	toner												●						
MIN4518801	toner													●					
MIN4519601	drum														●				
MIN8937749	toner															●			
MIN8937755	toner																●		
MIN8937784	toner																	●	
MIN8938415	toner																		●

Tinteiros para Impressoras jacto tinta



Código	Descrição	10NX217/10NX227	Z13/Z23/Z23e/Z24/Z33/13	Z25/Z25e/Z34/Z35/X72/X74/X75/ X1100/X1110/X1130/ X1150/X1170/X1180X/X1185/ X1190/X1195/X1250/X1270/ X1290/X2230/X2240/X2250/ Z515/Z517/Z600/Z601/Z602/ Z605/Z612/Z615/Z617/Z640/ Z645/13 X1155 Series	Z13/Z23	3200/5000/5700/5770/7000/ 7200/X1211/Z131/Z242/Z43/Z44/ Z45/Z45se/Z51/Z53/Z54/ Z54se/Z82/X63/X70/X73/X80/ X83/X84/X85/ X85pro/X125/ X125pro/Optra Color 40/45/ F4270/X4250	Z800/Z815/X5200/X5250/P915/ X7100/X7170/P910/P6200/ P6250/ P6300/P6350/P4300/ P4330/P4350/X3300/X3330/ X3350 /X7300/X7350/X8300/ X8350/Z1400/Z1420/X3500/ X4500/X5075	X9350/Z1520/X4850/X6570/ X9570/X4875/X6575/X9575/ X4950/Pro X4875/X4975ve	P350/X9350/Z1520/X4850/ X6570/X9570/X4875/X6575/ X9575/X4950	
LEX0080D2952	pack alta capacidade nº17/27	●●●●								
LEX10N0016	tinteiro alta capacidade nº16		●	●						
LEX10N0026	tinteiro alta capacidade nº26	●●●●		●●●●						
LEX10NX217E	tinteiro nº17				●					
LEX10NX227E	tinteiro nº27	●●●●								
LEX12AX970E	tinteiro nº70					●				
LEX18C0034E	tinteiro nº34 XL						●			
LEX18C0035E	tinteiro nº35 XL						●●●●			
LEX18Y0144E	tinteiro alta capacidade nº44							●		
LEX18YX143E	tinteiro alta capacidade nº43								●●●●	





Tinteiros, Toners e Fitas

Tinteiros com programa de retorno



Código	Descrição	Pro805/Pro805	Pro205/Pro705/Pro901/S305/S405/S505/S605	Z845/Z1300 series/X5495/ProX5075/X2500 series/X5070/X5320/X5370/X5490	Z1310/Z1320/X2510/X2530/X2550	Z1400/X3500/X4500	Z2300/X2650/X2670 Series	Z3320	X3650/X4650/X6650/X5650/X6675/Z2420	Z800/Z815/X5200/X5250/X5470/P915/X7100/X7170/P910/P6200/P6250/P6300/P6350/P4300/P4330/P4350/X3300/X3330/X7350/X8350	Z730/Z735/X2310/X2300/X2330/X2350/X2450/X2470/X3450/X3470	Z55/Z55se/Z65/Z65N/Z65pro/Z66/X3130/X3100/X3150/X3150/X6100 Series 6150/X6170	Z1520/X4850/X6570/X9570/X4950	X750X/Pro X4875/X4975ve	
LEX14N0822E	tinteiro nº105 XL	●													
LEX14N0820E	tinteiro nº100	●	●												
LEX14N0900E	tinteiro nº100	●	●												
LEX14N0901E	tinteiro nº100	●	●												
LEX14N0902E	tinteiro nº100	●	●												
LEX14N1068E	tinteiro nº100 XL	●	●												
LEX14N1069E	tinteiro nº100 XL	●	●												
LEX14N1070E	tinteiro nº100 XL	●	●												
LEX14N1071E	tinteiro nº100 XL	●	●												
LEX18C1428E	tinteiro nº28			●	●										
LEX18C1429E	tinteiro nº29			●	●	●	●								
LEX18C1419E	pack nº23/24					●	●	●							
LEX18C1523E	tinteiro nº23					●									
LEX18C1524E	tinteiro nº24					●	●								
LEX18C2090E	tinteiro nº14						●								
LEX18C2110E	tinteiro nº15						●	●							
LEX18C2130E	tinteiro nº36								●						
LEX18C2140E	tinteiro nº37								●	●					
LEX18C2170E	tinteiro nº36 XL								●	●					
LEX18C2180E	tinteiro nº37 XL								●	●					
LEX18CX032E	tinteiro alta capacidade nº32									●					
LEX18CX033E	tinteiro alta capacidade nº33									●	●				
LEX18CX781E	tinteiro alta capacidade nº1										●	●			
LEX18L0032	tinteiro nº82											●			
LEX18Y0141E	tinteiro nº41												●	●	
LEX18Y0142E	tinteiro nº42												●	●	

Toners com programa de retorno



Código	Descrição	C782N/C782E/X782	X264/X363/X364	C540/C543/X543/X548	C544/X544	Código	Descrição	C734dn/C734dtn/C734dw/C734n/C736dn/C736dtn/C736n/X734de/X736de/X738de/X738dte	E260/E360/E460	E360/E460	E450	E460	T650dn/T650dtn/T650n/T652dn/T652dtn/T652n/T654dn/T654dtn/T654n/T656dtn	X203n/X204n	X651/X652/X654/X656/X658	E120/N	E230/E232/E240/E240n/E330/E332n/E340/E342n/E342tn/Linha E33x	M5310/M5410/M5510	M5610	MX511/MX611	T640/T642/T644	
LEX00C782X1KG	toner alta capacidade	●				LEX0C734A1KG	toner	●														
LEX00X264A11G	toner		●			LEX0C734A1CG	toner	●														
LEX00X264H11G	toner alta capacidade		●			LEX0C734A1MG	toner	●														
LEX0C540A1KG	toner			●	●	LEX0C734A1YG	toner	●														
LEX0C540A1CG	toner			●	●	LEX0E260A11E	toner		●													
LEX0C540A1MG	toner			●	●	LEX0E360H11E	toner			●												
LEX0C540A1YG	toner			●	●	LEX0E450H11E	toner alta capacidade				●											
LEX0C540H1KG	toner alta capacidade			●	●	LEX0E460X11E	toner					●										
LEX0C540H1CG	toner alta capacidade			●	●	LEX0T650A11E	toner						●									
LEX0C540H1MG	toner alta capacidade			●	●	LEX0T650H11E	toner							●								
LEX0C540H1YG	toner alta capacidade			●	●	LEX0X203A11G	toner								●							
LEX0C544X1KG	toner alta capacidade				●	LEX0X651A11E	toner									●						
LEX0C544X1CG	toner alta capacidade				●	LEX120165E	toner										●					
LEX0C544X1MG	toner alta capacidade				●	LEX240165E	toner											●				
LEX0C544X1YG	toner alta capacidade				●	LEX50F2000	toner												●	●		
						LEX50F2H00	toner alta capacidade												●	●		
						LEX60F2000	toner												●	●		
						LEX64016HE	toner												●	●		●
						LEX64016SE	toner															●



Toners com programa de retorno



Código	Descrição	CX310/CX410/CX510	CE22n/CE24n/CE34dn/CE30dn/CE32n/CE32dn/CE35n/CE39dn/CE34dn	E250d/E250dn/E350d/E352dn	X340/X342	X342N
LEX80C25K0	toner	●				
LEX80C25C0	toner	●				
LEX80C25M0	toner	●				
LEX80C25Y0	toner	●				
LEXC5220KS	toner		●			
LEXC5220CS	toner		●			
LEXC5220MS	toner		●			
LEXC5220YS	toner		●			
LEXE250A11E	toner			●		
LEXX340A11G	toner				●	
LEXX340H11G	toner alta capacidade					●

Toners para Impressoras laser mono



Código	Descrição	Prebate E320/E322	T630/T632/T634/X630/X632/X632e
LEX08A0476	toner	●	
LEX12A7462	toner		●

Outros consumíveis



Código	Descrição	C540/C543/C544/X543/X544/X546	C734dn/C734dtn/C734dw/C734n/C736dn/C736dtn/C736n/X734de/X736de/X738de/X738dte	E260/E264/E360/E460/X264/X364/X463/X464/X466	E120/120n	2300/2380+/2381/2400/2480/2481/2490/2491/2580/2580+/2580n/2390/2391 Series 4	MS310/MS410/MS510/MS610/MX310/MX410/MX510/MX511/MX611	C522n/CE24/CE34/CE32	E250d/E250dn/E350d/E352dn/E450dn
LEX0C540X75G	embalagem desperdícios	●							
LEX0C734X20G	unidade fotocondutora		●						
LEX0E260X22G	drum			●					
LEX12026XW	kit fotocondutor				●				
LEX3070166	fita					●			
LEX50F0200	drum						●		
LEXC52025X	embalagem desperdícios							●	
LEXE250X22G	drum								●



Consumíveis



Código	Descrição	FT/DSM415/DSM415F/DSM415P/DSM415PF/Alicio 1515/F/PS/MF/MP161/MP171/F/L/LN/SF	FPI03/FPI04/E350/F530/F550/F6103/9103/9104 TYPE FTHM1	3913+/3913+/3715+/3715+/3718+/3718+/3913+/3913+/3715+/3715+/3913+/3913+/3715+/3715+/3718+/3718+	D422/D427/P7022/P7027/P7032/2822/2827/3222/3227	DSC328/DSC332/DSC338	DSm615/DSm616/DSm618/DSm618d/DSm620/MP2000	DSm635/DSm645/DSm735/DSm745/3545/4545/3518/4518/3532/4532
NRG411844	drum	●						
NRG430352	toner		●					
NRG885019	toner			●				
NRG885024	toner fax				●			
NRG885486	toner					●		
NRG888218	toner						●	
NRG888513	toner							●

Tinteiros para copiadoras



Código	Descrição	CS2124/2224/2424/2436/2136/2236	CS2424
OCE29952265	tinteiro	●	●
OCE29952266	tinteiro	●	●
OCE29952267	tinteiro	●	
OCE29952268	tinteiro	●	●
OCE29952264	tinteiro	●	●



Tinteiros, Toners e Fitas

Consumíveis para Multifunções



Código	Descrição	MB280/MB290	B4520MFP/ B4540MFP/ B4525MFP/B4545MFP	B2500MFP/ B2520MFP/ B2540MFP/OF2510/2530	B6500	C7100/C7300/C7350/C7500	C3400n/C3500MFP/3450n/ C3600/MC360L	C3300n/C3520MFP/MC350L
OKI01239901	toner + drum	●						
OKI01240001	toner + drum alta capacidade	●						
OKI09004168	toner		●					
OKI09004391	toner + tambor			●				
OKI09004447	toner + tambor			●				
OKI09004462	toner + drum				●			
OKI41945603	fusor					●		
OKI43377003	fusor						●	
OKI43377103	fusor							●
OKI43378002	unidade belt						●	●

Código	Descrição	C3500mp	C3520MFP/C3530MFP/MC350L/ MC360L	MC851	MC860	MC760/770/780
OKI43459324	toner alta capacidade	●	●			
OKI43459371	toner alta capacidade	●	●			
OKI43459370	toner alta capacidade	●	●			
OKI43459369	toner alta capacidade	●	●			
OKI43460224	drum		●			
OKI43460223	drum		●			
OKI43460222	drum		●			
OKI43460221	drum		●			
OKI44059168	toner			●		
OKI44059167	toner			●		
OKI44059166	toner			●		
OKI44059165	toner			●		
OKI44059212	toner				●	
OKI44059211	toner				●	
OKI44059210	toner				●	
OKI44059209	toner				●	
OKI45513301	agrafos					●

Consumíveis para Impressoras cor e mono



Código	Descrição	LD B4300/B4300n/B4300Psn/ B4350 Type 9	LD B4100/B4200/B4250/B4300/ B4350/B4300n/B4300Psn	B930	B710/B720/B730	B620/B6250	B6300	B6500	C7100/C7300/C7350/C7500	C9300/C9500	LD C5100/C5200/C5300/C5400	LD C3200	C5250/C5450/C5510MFP/ C5540MFP
OKI01101202	toner	●											
OKI01103402	toner		●										
OKI01221601	toner			●									
OKI01221701	drum			●									
OKI01279001	toner + drum				●								
OKI09004078	toner LD + drum					●	●						
OKI09004079	toner LD + drum						●						
OKI09004461	toner + drum							●					
OKI41963008	toner								●				
OKI41963408	drum									●			
OKI42102802	drum		●										
OKI42126608	drum										●		
OKI42126607	drum										●		
OKI42126606	drum										●		
OKI42126605	drum										●		
OKI42126665	drum										●		
OKI42126664	drum										●		
OKI42126663	drum										●		
OKI42126662	drum										●		
OKI42126673	tambor											●	
OKI42126672	tambor											●	
OKI42126671	tambor											●	
OKI42126670	tambor											●	
OKI42127457	toner alta capacidade												●
OKI42127456	toner alta capacidade												●
OKI42127455	toner alta capacidade												●
OKI42127454	toner alta capacidade												●

Código	Descrição	LD C5100/C5200/C5300/C5400	LD C3100/C5100/C5200/ C5300/C5400/C5250/C5450/ C5510MFP/C5440MFP/ C5540MFP	LD C3100/C3200/C5200/C5400/ C5250/C5450/C5510MFP/ C5540MFP	LD C3200	C9600/C9650/C9800/C9850	C9655	C920WT	C3300n/3400n/3450n/3600
OKI42127408	toner	●							
OKI42127407	toner	●							
OKI42127406	toner	●							
OKI42127405	toner	●							
OKI42158712	unidade belt		●		●				
OKI42625503	fusor			●	●				
OKI42804540	toner			●	●				
OKI43034808	toner			●	●				
OKI42869403	deposito toner					●	●	●	
OKI42918108	drum					●	●		
OKI42918107	drum					●	●		
OKI42918106	drum					●	●		
OKI42918105	drum					●	●		
OKI42918916	toner			●					
OKI42918915	toner			●					
OKI42918914	toner			●					
OKI42918913	toner			●					
OKI42931603	unidade belt					●	●		
OKI42931703	fusor					●	●		
OKI43459332	toner								●
OKI43459331	toner								●
OKI43459330	toner								●
OKI43459329	toner								●
OKI43459436	toner								●
OKI43459435	toner								●
OKI43459434	toner								●
OKI43459433	toner								●
OKI43460208	drum								●
OKI43460207	drum								●
OKI43460206	drum								●
OKI43460205	drum								●



Tinteiros, Toners e Fitas

Consumíveis para Impressoras cor e mono



Código	Descrição	B431/MB491	MB461/MB471	MB492	B411	B401/MB441/MB451	C801/C821	C831/C841	C822	B731/MB770	B721/MB760	B412/B432/BS62/MB472/MB492/MB562	Belt BG300/BG250	Belt BG200
OKI44574702	toner	●	●		●									
OKI44574802	toner	●	●											
OKI44917602	toner alta capacidade	●												
OKI44574302	drum	●	●	●	●									
OKI44992401	toner					●								
OKI44992402	toner					●								
OKI44574307	drum					●								
OKI44643004	toner						●							
OKI44643003	toner						●							
OKI44643002	toner						●							
OKI44643001	toner						●							
OKI44844506	toner							●						
OKI44844616	toner								●					
OKI44844615	toner								●					
OKI44844614	toner								●					
OKI44844613	toner								●					
OKI44848806	fusor								●					
OKI45439002	toner + drum									●				
OKI45488802	toner + drum									●	●			
OKI45807102	toner											●		
OKI604K19451	fusor												●	
OKI604K28561	fusor													●



Consumíveis para Impressoras matriciais



Código	Descrição	5520/5521/5590/5591	100/120/172/180/182/183/184/192/193/280/320/321/3320/3321 9PIN	3410	380/385/390/391/480/3390/3391 24PIN	393/395	520/521	590/591	4410	M11120/M11190	5720/5790eco	C511/C531/MC562
OKI01126301	fita nylon	●										
OKI09002303	fita nylon		●									
OKI09002308	fita nylon			●								
OKI09002309	fita nylon				●							
OKI09002311	fita nylon					●						
OKI09002315	fita nylon						●					
OKI09002316	fita nylon							●				
OKI40629303	fita nylon								●			
OKI43571802	fita									●		
OKI44173405	fita nylon										●	
OKI44973508	toner											●

Consumíveis para faxes



Código	Descrição	160
OKI01234101	toner + tambor	●





Consumíveis para equipamentos laser



Código	Descrição	FT D-Cópia 120/150	FT D-Cópia 16/16MF/1600/2000/200MF	d-Cópia 18MF	D-Cópia 20W/16W/1601	D163MF/D164MF	D-Color MF3000
OLIB0439	toner	●					
OLIB0446	toner		●				
OLIB0526	toner			●			
OLIB0530	toner				●		
OLIB0592	toner					●	
OLIB0593	toner					●	
OLIB0891	toner						●

Consumíveis para equipamentos jacto tinta



Código	Descrição	JPI150/150W/150WS/170/170C/170S/190/192/192SC/250/270/350/350S/350WS/360/370/450/470 JetLab 500	OPX140/150/180/500/500/520/520P/525/525P/540/550/560/570/575/580/1000/1100/1200/1900/2100/2200/3100/3200 FaxLab 200/200P/210/210P/250/250P/260/260P	Monobloco Multifuncionais Anyway Photo Plus/AnyWay Photo Wireless Plus/AnyWay Photo Fax/SimpleWay/SimpleWay Bluetooth/SimpleWay Wifi
OLIB0384	tinteiro	●		
OLIB0508	tinteiro			●
OLIB0509	tinteiro			● ● ●

Fitas



Código	Descrição	40/42	PR455FP	ET2000/2300/2300/2400/2500/2450/2350MD/2450/2450MD/ETV2700/2800/2900	Lift-Off ET2000/2200/2250/2300/2400/2450/2500/ETV2700	DIMS5/99/100/91 Prodest	PR4	PR2-D10
OLIB0621	fita	●						
OLIB0623	fita		●					
OLIB0670	fita carbono			●				
OLIB0673	fita correctora				●			
OLIB2556	fita nylon					●		
OLIB0321	fita nylon						●	
OLIB0374UN	fita							●

Consumíveis para máquinas de calcular



Código	Descrição	332/412/422 Logos- 351/352/354/381/382/384/442/444/452/454
OLIB0624B	ink roller	●



Consumíveis para copadoras laser



Código	Descrição	FT FP7113/7115/7713/7715/7813/7815
PANFQTF15	toner	●



Consumíveis para equipamentos laser



Código	Descrição	DP1510P/DP1810 Series/DP2010E	DP1520P/DP1820E/DP1820P/DP8016/DP8020/DP1515P	DP2310/2330/3010/3030	DP8035/8045/8060	DP180
PANDQ-TU10C	toner	●				
PANDQ-TU10J	toner		●			
PANDQ-TU15E	toner			●		
PANDQ-TU33R	toner				●	
PANDQ-UG26H	toner					●
PANDQ-UH34H	drum					●



Tinteiros, Toners e Fitas

Consumíveis para faxes

Panasonic

Código	Descrição	Fax KX-FP141/KX-FP145/KX-FC245G/KX-FC245G2	Fax KX-FP80, 81, 85, 86, 150, 151, 152, 155, 181, 185, PFC9195, 96, 161, 165, PFG175/176/371/372, FMI189, UB5310/5315/5325/5815/5825/7325, 2x50m	Fax KX-FL501/FLM501/FLM551/FLB750/FLB751/FLB755/FLB756/FLB758	Fax KX-FL511/FL540/FL611/FLM651	Fax KX-FL512/FL513	MFP KX-FLB801/851G/FLB881	KX-MB261/771	Fax KX-MB2000G/KX-MB2010G/KX-MB2025G/KX-MB2030G/ KX-MB2061G	Fax KX-MB261/771	Fax UF490/4100	Fax UF550/560/770/770 AP/780/880/885/895/DX1000/DF1100	Fax UF580/UF585/UF590/UF595/UF5100/DX600
PANKXFA54X	rolls	●											
PANKXFA55X	rolls		●										
PANKXFA76X	toner			●									
PANKXFA83X	toner				●	●							
PANKXFA84X	drum					●							
PANKXFA86X	drum						●						
PANKX-FAD93X	drum							●					
PANKXFAT411X	toner								●				
PANKXFAT92X	toner									●			
PANUG3221	toner										●		
PANUG3220	drum										●		
PANUG3313	toner											●	
PANUG3350	toner												●



Consumíveis para faxes

PHILIPS

Código	Descrição	Fax IPF320/IPF325/IPF335/IPF355/IPF365/IPF375
PHIPFA431	tinteiro	●

Consumíveis

PRIMERA
TECHNOLOGY EUROPE

Código	Descrição	Publisher PRO / Publisher XI
PRIS3335	tinteiro	●
PRIS3336	tinteiro	● ● ● ●

Consumíveis para Multifunções laser

RICOH

Código	Descrição	FT Aficio 1015/1018/1018D/1113/ Nashuatec L1315	Fax Aficio 220/270/AP2700/AP3200 Type 2210D	FT Aficio1022/1027/1032/2022/2027/2032/MP2510/MP2851/SP2550/3010/SP3025/3030/3350/3353	FT Aficio 1035/1045 Type 3205D	CL800/1000/SPC2105F/P7431	LD SP3200 SF Type SP3200	Aficio SP3500SF/SP3510SF	Aficio SP311DN/3115FN	Fax IFL130/IFL170/IF2210/IFX16	Aficio 1060/1075/2051/2060/2075/AP900N/MP5500 /6500/7500/MP8000SP/MP601/9100/Gestetner DSM651/660/675/P7575	MP3500/4000/4500/5000/5001/4002/5002	MPC2800/MPC3300	MPC3001/MPC3501	Aficio MPC4000/MPC5000	
RIC1220D	toner	●														
RIC2210D	toner		●													
RIC2220D	toner			●												
RIC3205D	toner				●											
RIC402099	toner					●										
RIC402100	toner						●									
RIC402887	toner							●								
RIC406990	toner								●							
RIC407249	toner									●						
RIC430475	toner										●					
RIC6210D	toner											●				
RIC840041	toner												●			
RIC841124	toner													●		
RIC841127	toner												●	●		
RIC841126	toner													●	●	
RIC841125	toner													●	●	
RIC841160	toner															●
RIC841161	toner															●

Código	Descrição	MPC2030/2050/2550	MPC3001/MPC3501	MPC2051/C2551	Aficio MPC3000/MPC400E	Aficio MPC305E	Aficio MP301
RIC841196	toner	●					
RIC841197	toner	●					
RIC841198	toner	●					
RIC841199	toner	●					
RIC841424	toner		●				
RIC841504	toner			●			
RIC841505	toner			●			
RIC841506	toner			●			
RIC841507	toner			●			
RIC841550	toner				●		
RIC841551	toner				●		
RIC841552	toner				●		
RIC841553	toner				●		
RIC841618	toner					●	
RIC841595	toner					●	
RIC841596	toner					●	
RIC841597	toner					●	
RIC841711	toner						●



Consumíveis para Multifunções laser

RICOH

Código	Descrição	MPC3003/3503	MPC2003/MPC2503	MPC3500/MPC4500	LD MPC2000/DT3000	Aficio 2035/2045/3035/3045	Aficio 1515/PS/MP161/MF/MP201/SP/MP171	CL-4000DN/HDN/SPC410DN/411DN/SPC420DN/Rex Rotary C7425	Aficio 3228C/3235C/3245C	MPC1500SP	FT Aficio 200/250
RIC841817	toner	●									
RIC841928	toner		●								
RIC841927	toner		●								
RIC841926	toner		●								
RIC884930	toner			●							
RIC884933	toner		●								
RIC884932	toner		●								
RIC884931	toner		●								
RIC884946	toner			●							
RIC884949	toner			●							
RIC884948	toner			●							
RIC884947	toner			●							
RIC888182	toner					●					
RIC888261	toner						●				
RIC888312	toner alta capacidade						●				
RIC888315	toner alta capacidade						●				
RIC888314	toner alta capacidade						●				
RIC888313	toner alta capacidade						●				
RIC888344	toner							●			
RIC888547	tinta gel									●	
RIC888550	tinta gel									●	
RIC888549	tinta gel									●	
RIC888548	tinta gel									●	
RIC9994	toner										●

Consumíveis para Impressoras laser

RICOH

Código	Descrição	FT 3613/3813/4015/4018/4615/4618	SP4100N/SP4100N/4110N/4210N/AP4100/SP4210/SP4310	GX2500/GX3000/3050N/5050N	GX3050N	GXE300N/GXE3350N/GX7700/GX2600	GX3300EN/GX3350EN	SG2100N/SG3100/SG3110DN/SG3120B/SG7100DN	SG2100DN/SG2110N/SG3100/SG3110DN/SG3120B/SG7100	K3100DN	Jet Ricoh SG-K3100
RIC4015	toner	●									
RIC402810	toner		●								
RIC405532	toner gel			●							
RIC405533	toner gel			●							
RIC405534	toner gel			●							
RIC405535	toner gel			●							
RIC405660	depósito resíduos				●						
RIC405688	toner gel					●					
RIC405689	toner gel					●					
RIC405690	toner gel					●					
RIC405691	toner gel					●					
RIC405700	depósito resíduos						●				
RIC405764	tinteiro gel							●			
RIC405761	tinteiro gel							●			
RIC405762	tinteiro gel							●			
RIC405763	tinteiro gel							●			
RIC405765	tinteiro gel							●			
RIC405766	tinteiro gel							●			
RIC405767	tinteiro gel							●			
RIC405768	tinteiro gel							●			
RIC405783	depósito resíduos							●	●		
RIC405836	tinteiro gel alta capacidade										●

Consumíveis para Impressoras laser

RICOH

Código	Descrição	SPC220/221/222/240	SPC231/232/242/310/311/312	SP3400N/SP3500/3410DN	SP6330	SP5200DN/SP5210DN/5200SF/5200SR	Aficio SP1200E/SP1210	Aficio SP100/SP112	Aficio SP201N/SP203/SP204S-FN/SP213
RIC406052	toner	●							
RIC406053	toner	●							
RIC406054	toner	●							
RIC406055	toner	●							
RIC406479	toner alta capacidade		●						
RIC406480	toner alta capacidade		●						
RIC406481	toner alta capacidade		●						
RIC406482	toner alta capacidade		●						
RIC406522	toner alta capacidade			●					
RIC406649	toner			●					
RIC406685	toner					●			
RIC406837	toner						●		
RIC407166	toner						●		
RIC407255	toner							●	
RIC407254	toner alta capacidade								●

Código	Descrição	SPC250	LF1140/1180/F110	JP1250 B4	SPC430DN/SPC431DN	SPC830	Aficio SP8200	JP1210/JP1250/DX3240 JP-12	VT600/2105/2150/2200/3800/3500/3600
RIC407543	toner	●							
RIC407544	toner	●							
RIC407545	toner	●							
RIC407546	toner	●							
RIC413196	toner		●						
RIC817542	master priport			●					
RIC821074	toner				●				
RIC821077	toner				●				
RIC821076	toner				●				
RIC821075	toner				●				
RIC821185	toner					●			
RIC821188	toner					●			
RIC821187	toner					●			
RIC821186	toner					●			
RIC821201	toner					●			
RIC/JP12	tinta priport						●		
RICVT600	tinta copyprinter								●

Tinteiros, Toners e Fitas

Consumíveis



confirmar logo

Código	Descrição	480i
RIM203340	tinteiro	●
RIM203339	tinteiro	● ● ● ●

Consumíveis



Código	Descrição	1510/1530 S-952	B4 TR1530/CR1630	1630/1610 Serie CR S-2487	Serie RP/FR Series	Serie RP/FP A3 S-3379 RP3910/FP3950/RP255/RP3105/RP3505/RP3590	RZ200/230/300 A4 S-4250	RZ Series S-4253E	RZ370/RZ200EP	EZ200/300	EZ570/EZ370
RIS1030	tinta	●									
RIS1031	master 16 copyprinter		●								
RIS-S2487	tinta copyprinter			●							
RIS-S2739	tinta copyprinter				●						
RIS-S2817	master 07 copyprinter					●					
RIS-S4250	master						●				
RIS-S4253E	tinta							●			
RIS-S4363	master								●		
RIS-S7611	master									●	
RIS-S7612E	tinta										●

Consumíveis



Código	Descrição	TTR300	TTR480 PF4840
SAG1007	transfer	●	
SAGTTR480	película fax		●



Consumíveis para Multifunções



Código	Descrição	4824FN/4825FN/4828FN/ML-2855ND	CLP-660ND CLX-6260	CLX-3170/CLX-3175	CLX-3185	CLX-8380ND	CLX8385ND
SAMMLT-D2092L/ELS	toner alta capacidade	●					
SAMCLT-K506S/ELS	toner		●				
SAMCLT-M506S/ELS	toner		●				
SAMCLT-Y506S/ELS	toner		●				
SAMCLT-K506L/ELS	toner alta capacidade		●				
SAMJC96-04840C	transfer belt			●			
SAMJC96-05874B	transfer belt				●		
SAMJC91-00978A	fusor				●		
SAMCLX-K8380A/ELS	toner					●	
SAMCLX-C8380A/ELS	toner					●	
SAMCLX-M8380A/ELS	toner					●	
SAMCLX-Y8380A/ELS	toner					●	
SAMCLX-R838XK/SEE	drum						●
SAMCLX-R838XC/SEE	drum						●
SAMCLX-R838XY/SEE	drum						●
SAMCLX-V8380A/SEE	recipiente desperdicio						●

Código	Descrição	CLX8385ND	CLX8640ND/CLX8650ND	CLX9201NA/CLX9251NA/CLX9301NA
SAMCLX-Y8385A/ELS	toner	●		
SAMCLX-C8385A/ELS	toner	●		
SAMCLX-K8385A/ELS	toner	●		
SAMCLX-M8385A/ELS	toner	●		
SAMCLX-R8385K/SEE	drum	●		
SAMCLX-R8385C/SEE	drum	●		
SAMCLX-R8385M/SEE	drum	●		
SAMCLX-R8385Y/SEE	drum	●		
SAMCLT-M659S/ELS	toner		●	
SAMCLT-Y659S/ELS	toner		●	
SAMCLT-K659S/ELS	toner		●	
SAMCLT-R659/SEE	drum		●	
SAMCLT-W659/SEE	recipiente desperdicio		●	
SAMCLT-C809S/ELS	toner			●



multifunções Samsung pág.29



Consumíveis para Multifunções

SAMSUNG

Código	Descrição	CLX9250ND/CLX9252NA	CLX9350ND/CLX9352NA	M2020/M2020W/M2022/ M2022W/M2070/M2070W/ M2070F/M2070FW	M4370FX/M5370XF	M4580FX	SCX4720F/SCX4520	SCX4725FN	SCX-6322/SCX-6220FX/ SCX-6122FN	SCX-6345N/XEU
SAMCLT-K6062S/ELS	toner	●	●							
SAMCLT-Y6072S/ELS	toner	●	●							
SAMCLT-C6062S/ELS	toner alta capacidade		●							
SAMCLT-R607C/SEE	drum	●								
SAMCLT-R607K/SEE	drum	●								
SAMCLT-R607M/SEE	drum	●								
SAMCLT-R607Y/SE	drum	●								
SAMCLT-W606/SEE	recipiente desperdício	●	●							
SAMMLT-D111S/ELS	toner			●						
SAMMLT-R358/SEE	drum				●					
SAMSL-PMK002K/SEE	rolo - 1un.				●					
SAMSL-PMK001K/SEE	rolo - 3un.				●					
SAMMLT-D303E/ELS	toner				●					
SAMSCX-4720D3	toner					●				
SAMSCX-D4725A	toner						●			
SAMSCX-6320D8/ELS	toner							●		
SAMSCX-P6320A/ELS	toner - 2un.								●	
SAMSCX-D6345A/ELS	toner									●
SAMSCX-R6345A/ELS	drum									●

Código	Descrição	SCX8123NA/SCX8128NA/ SCX8128NX	SL-C2620DW/C2670FW	SL-K4250RX/4300/4350	SL-X4220/4250/4300	CLP-680ND CLX-6260	CLX-8380ND	CLX8385ND
SAMMLT-R709/SEE	drum	●						
SAMMLT-W709/SEE	recipiente desperdício	●						
SAMCLT-M505L/ELS	toner		●					
SAMCLT-W506/SEE	recipiente desperdício		●					
SAMMLT-D708S/ELS	toner			●				
SAMMLT-R708/SEE	drum			●				
SAMCLT-C808S/ELS	toner				●			
SAMCLT-M808S/ELS	toner				●			
SAMCLT-W808/SEE	recipiente desperdício				●			
SAMCLT-M506L/ELS	toner alta capacidade					●		
SAMCLT-Y506L/ELS	toner alta capacidade					●		
SAMCLX-R838XM/SEE	drum						●	
SAMCLX-W8380A/SEE	recipiente desperdício						●	●
SAMCLX-K8385A/ELS	toner							●
SAMCLX-C8385A/ELS	toner							●
SAMCLX-M8385A/ELS	toner							●
SAMCLX-R8385Y/SEE	drum							●

Código	Descrição	CLX8640ND/CLX8650ND	CLX9201NA/CLX9251NA/ CLX9301NA	CLX9250ND/CLX9252NA	CLX9350ND/CLX9352NA	M4580FX	SCX4016/SCX4116/SCX4216F/ SF560/SF565P/750	SCX-4100	SCX-4200	SCX4300	SCX4655	SCX4720P/SCX4520	SCX-4824FN/4825FN/4828FN/ ML-2855ND	SCX-6322/SCX-6220FX/ SCX-6122FN	SCX6355N/SCX6545N/ SCX6555N	SCX-6545/6545N/6555/6555N Series	SL-C2620DW/C2670FW	
SAMCLT-K659S/ELS	toner	●																
SAMCLT-C659S/ELS	toner	●																
SAMCLT-W659/SEE	recipiente desperdício	●																
SAMCLT-K809S/ELS	toner		●															
SAMCLT-Y809S/ELS	toner		●															
SAMCLT-M809S/ELS	toner		●	●	●													
SAMCLT-R809/SEE	drum		●															
SAMCLT-W809/SEE	recipiente desperdício		●															
SAMCLT-C6072S/ELS	toner			●	●													
SAMCLT-M6072S/ELS	toner			●	●													
SAMCLT-M6062S/ELS	toner alta capacidade				●													
SAMCLT-Y6062S/ELS	toner alta capacidade				●													
SAMMLT-R303/SEE	drum					●												
SAMSCX-4216D3	toner						●											
SAMSCX-P4216A/ELS	toner - 2un.						●											
SAMSCX-4100D3/ELS	toner							●										
SAMSCX-D4200A/SEE	toner								●									
SAMMLT-D1092S	toner									●								
SAMMLT-D117S/ELS	toner										●							
SAMSCX-4720D5	toner											●						
SAMSCX-4720D3/ELS	toner												●					
SAMSCX-4720D5/ELS	toner													●				
SAMMLT-D2092S/ELS	toner														●			
SAMSCX-6320R2/ELS	drum															●		
SAMSCX-D6555A/ELS	toner															●		
SAMSCX-R6555A/SEE	drum																●	
SAMSCX-V6555A/SEE	fusor																	●
SAMSCX-V6555B/SEE	rolo - 1un.																	●
SAMCLT-Y505L/ELS	toner																	●

Código	Descrição	SL-K4250RX/4300/4350	SL-M8325/M8375/M83825/ M83875/M4025/M4075	SL-X4220/4250/4300
SAMMLT-D708L/ELS	toner alta capacidade	●		
SAMMLT-W708/SEE	recipiente desperdício	●		
SAMMLT-D204S/ELS	toner		●	
SAMMLT-D204L/ELS	toner alta capacidade		●	
SAMMLT-D204U/ELST	toner alta capacidade		●	
SAMMLT-D204U/ELS	toner alta capacidade		●	
SAMMLT-R204/SEE	drum		●	
SAMCLT-Y808S/ELS	toner			●
SAMCLT-R808/SEE	drum			●

Código	Descrição	ML3470D/ML3471ND	ML4050N/4550/4551ND	SL-C2620DW/C2670FW
SAMML-D3470A/EUR	toner	●		
SAMML-D3470B/EUR	toner	●		
SAMML-D4550A	toner		●	
SAMCLT-K505L/ELS	toner			●



Consumíveis para Impressoras laser



Código	Descrição	CLP-310/315 series / CLX-3170	3175 series	CLP-320/CLP-325/CLX-3185 Series	CLP-350N	CLP-360/CLP-365 CLX-3300/CLX-3305/ C410W/ C460W/C460RW	CLP-415 CLX-4195	CLP610/660/CLX6200F/ CLX6240	CLP620/CLP670/CLX6220/ CLX6250	CLP770ND/775ND	LD CLP300/300N/CLX-3160FN	CLX-2160N	LD ML3560/ML3561N	M4370FX/M5370FX	M4588FX	ML-1510/ML-1710/ ML-1750	ML1610/ML2010/ ML2310/ML2570/ ML2371N/SCX4521F/ SCX4521	ML-D1630A/ELS	ML-1640/2240 Series	ML1910/ML1915/ ML2325/ML2325W/ ML2345/ML2380N/ SCX4600/SCX4623F/ SCX4623FN/5F650	ML2950/ML2955/ SCX4705/SCX4726/ SCX4727/SCX4728/ SCX4729	ML-3050/ML-3051 Series	ML3051N/ML3051ND	ML3310/3710/ SCX4833/5637/5737			
SAMCLT-K4092S/ELS	toner	●	●																								
SAMCLT-P4092B/ELS	toner - 2un	●																									
SAMCLT-Y4092S/ELS	toner	●	●																								
SAMCLT-R409/SEE	drum	●																									
SAMCLT-R409S/SEE	drum	●●●●	●●●●																								
SAMCLT-W409/SEE	recipiente desperdício	●																									
SAMCLT-R407/SEE	drum			●																							
SAMCLP-C350A/ELS	toner				●																						
SAMCLP-K350A/ELS	toner				●																						
SAMCLP-W350A/SEE	recipiente desperdício				●																						
SAMCLT-M406S/ELS	toner					●																					
SAMCLT-R406/SEE	drum					●																					
SAMCLT-K504S/ELS	toner						●																				
SAMCLT-C504S/ELS	toner						●																				
SAMCLT-M504S/ELS	toner						●																				
SAMCLT-Y504S/ELS	toner						●																				
SAMCLP-K660A/ELS	toner							●																			
SAMCLP-C660A/ELS	toner							●																			
SAMCLP-C660B/ELS	toner alta capacidade							●																			
SAMCLP-M660A/ELS	toner							●																			
SAMCLP-Y660B/ELS	toner alta capacidade							●																			
SAMCLT-Y5082S/ELS	toner								●																		
SAMCLT-K6092S/ELS	toner									●																	
SAMCLT-C6092S/ELS	toner									●																	
SAMCLT-M6092S/ELS	toner									●																	
SAMCLT-Y6092S/ELS	toner									●																	
SAMCLT-T609/SEE	transfer									●																	
SAMCLP-C300A/ELS	toner										●	●															
SAMCLP-M300A/ELS	toner										●	●															
SAMCLP-Y300A/ELS	toner										●	●															
SAMCLP-P300C/ELS	toner										●●●●	●															
SAMCLP-Y300P/ELS	toner blister										●	●															
SAMCLP-C300P/ELS	toner blister										●	●															
SAMCLP-M300P/ELS	toner blister										●	●															
SAMCLP-P300P/ELS	toner blister										●	●															
SAMCLP-W300A/SEE	recipiente desperdício										●	●															
SAMML3560DB/SEE	toner alta capacidade												●														
SAMMLT-D358S/ELS	toner													●													
SAMMLT-D304S/ELS	toner														●												
SAMML-1710D3/ELS	toner															●											
SAMMLT-D119S/ELS	toner																●										
SAMML-D1630A/ELS	toner																	●									
SAMMLT-D1082S/ELS	toner																		●								
SAMMLT-P1082A/ELS	toner - 2un.																			●							
SAMMLT-D1052S/ELS	toner																				●						
SAMMLT-D103S/ELS	toner																					●					
SAMML-D3050A/ELS	toner																						●				
SAMML-D3050B/ELST	toner alta capacidade																						●				
SAMML-D3050A/SEE	toner																							●			
SAMMLT-D205S/ELS	toner																								●		
SAMMLT-D205L/ELS	toner																									●	



Consumíveis para Impressoras laser

SAMSUNG

Código	Descrição	SL-M2625/M2825/M2875/ M2875	CLP-310/315 series / CLX-3170/3175 series	CLP-320/CLP-325/CLX-3185	CLP-415 CLX-4195	CLP-500/CLP-550 Series	CLP-510 Series
SAMMLT-D1165/ELS	toner	●					
SAMCLT-C4092S/ELS	toner		●				
SAMCLT-M4092S/ELS	toner		●				
SAMCLT-P4092C/ELS	toner	●●●●					
SAMCLT-K4072S/ELS	toner			●			
SAMCLT-P4072B/ELS	toner - 2un.			●			
SAMCLT-C4072S/ELS	toner		●				
SAMCLT-M4072S/ELS	toner			●			
SAMCLT-Y4072S/ELS	toner			●			
SAMCLT-P4072C/ELS	toner	●●●●					
SAMCLT-W504/SEE	recipiente desperdício				●		
SAMCLP-500D5M/ELS	toner					●	
SAMCLP-500RB/SEE	drum					●	
SAMCLP-510D3K/ELS	toner						●
SAMCLP-510D5C/ELS	toner						●

Código	Descrição	CLP-360/CLP-365 CLX-3300/ CLX-3305/ C410W/C460W/ C460FW	CLP610/660/CLX-6200Fx	CLX6240	CLP620/CLP670/775
SAMCLT-C406S/ELS	toner	●			
SAMCLT-Y406S/ELS	toner	●			
SAMCLT-P406C/ELS	toner	●●●●			
SAMCLT-W406/SEE	recipiente desperdício	●			
SAMCLP-K660B/ELS	toner		●	●	
SAMCLP-M660B/ELS	toner alta capacidade		●	●	
SAMCLP-Y660A/ELS	toner		●	●	
SAMCLP-T660B/SEE	transfer belt		●		
SAMCLT-T508/SEE	transfer belt				●

Código	Descrição	CLP620/CLP670/CLX6220/ CLX6250	CLP-680ND CLX-6260
SAMCLT-K5082S/ELS	toner	●	
SAMCLT-C5082S/ELS	toner	●	
SAMCLT-M5082S/ELS	toner	●	
SAMCLT-K5082L/ELS	toner alta capacidade	●	
SAMCLT-C5082L/ELS	toner alta capacidade	●	
SAMCLT-M5082L/ELS	toner alta capacidade	●	
SAMCLT-Y5082L/ELS	toner alta capacidade	●	
SAMCLT-C506S/ELS	toner		●
SAMCLT-C506L/ELS	toner alta capacidade		●

Código	Descrição	CLP770ND/775ND	CLP-360/CLP-365 CLX-3300/ CLX-3305/ C410W/C460W/ C460FW	LD CLP300/300N/CLX-3160FN/ CLX-2160N	LD CLP310/315/325/ CLX-3170/CLX-3175/CLX-3185/ CLP320	LD ML3560/ML3561N	M4583FX	MLL630/SCX4500	MLL660/1665/1670/1675/1860/ 1865W/SCX3200	ML1910/1915/2525/2525W /2580NS/SCX4600/SCX4623F/ SCX4623GN/5F650	ML2545	ML-2150/ML-2151N/ML-2152W	ML2160/ML2165W/SCX3400/ SCX3400F/SCX3405/SCX3405F/ SCX3405FW/SCX3405W/SF60P	ML-2250/ML-2251N/ML-2252W	ML-2850/2851ND	ML2950/ML2955/SCX4705/ SCX4726/SCX4727/SCX4728/ SCX4729	ML3051N/ML3051ND	ML3470D/ML3471ND	ML-3560/ML-3561 Series	ML3750ND	ML4050N/4055/4055IND	
SAMCLT-Y6092S/ELS	toner	●																				
SAMCLT-K406S/ELS	toner		●																			
SAMCLP-K300A/ELS	toner			●																		
SAMCLP-R300A/ELS	drum			●																		
SAMCLP-W300A/ELS	recipiente desperdício			●																		
SAMCLT-W409S/SEE	recipiente desperdício				●																	
SAMML3560D6/SEE	drum					●																
SAMMLT-D304E/ELS	toner						●															
SAMMLT-D304L/ELS	toner alta capacidade						●															
SAMMLT-D304S/ELS	toner alta capacidade						●															
SAMMLT-R304/SEE	drum						●															
SAMML-D1630A	toner							●														
SAMMLT-D1042X/ELS	toner								●													
SAMMLT-D1042S/ELS	toner									●												
SAMMLT-D1052L/ELS	toner										●											
SAMMLT-P1052A/ELS	toner alta capacidade											●										
SAMML-2150D8/ELS	toner												●									
SAMMLT-D101S/ELS	toner													●								
SAMML-2250D5/ELS	toner														●							
SAMML-2550DA/ELS	toner															●						
SAMML-D2850A/ELS	toner																●					
SAMML-D2850B/ELS	toner alta capacidade																	●				
SAMMLT-D103L/ELS	toner alta capacidade																		●			
SAMML-D3050B/SEE	toner alta capacidade																			●		
SAMML-D3470B/ELS	toner alta capacidade																				●	
SAMML-3560D6/ELS	toner																					●
SAMML-3560DB/ELS	toner alta capacidade																					●
SAMMLT-D305L/ELS	toner																					●
SAMML-D4550B	toner alta capacidade																					●
SAMML-D4550A/ELS	toner																					●
SAMML-D4550B/ELS	toner alta capacidade																					●



Tinteiros, Toners e Fitas

Consumíveis para Impressoras laser



Código	Descrição	ML-4510ND/ML-5010ND/ ML-5015ND	SCX-4725F/SCX-4725FN	ML-5510ND/ML-6510ND	SCX-5112/SCX-5312F/SCX-5115/SCX-5315F/SF-8830/ SF-8835P	SCX-5330/SCX-5530FN	SCX-5635FN/SCX-5835	SCX8123NA/SCX8128NA/ SCX8128NX	SL-C2620DW/C2670PW	SL-M2625/M2825/M2675/ M2875	SL-M3320/M3370	SL-M3820/M3870/M4020/ M4070	ML3710/SCX5637/5737	M4020/M4070	SCX-8030ND
SAMMLT-D307S/ELS	toner	●													
SAMMLT-D307E/ELS	toner alta capacidade	●													
SAMMLT-D307L/ELS	toner alta capacidade	●													
SAMMLT-D307U/ELS	toner alta capacidade	●													
SAMMLT-R307/SEE	drum	●													
SAMSCX-D4725A/ELS	toner		●												
SAMMLT-R309/SEE	drum			●											
SAMMLT-D309E/ELS	toner alta capacidade			●											
SAMMLT-D309L/ELS	toner alta capacidade			●											
SAMMLT-D309S/ELS	toner			●											
SAMMLT-P309E/ELS	toner - 2un.			●											
SAMSCX-5312D6/ELS	toner				●										
SAMSCX-5315R2/ELS	drum				●										
SAMSCX-D5530A/ELS	toner					●									
SAMSCX-D5530B/ELS	toner					●									
SAMMLT-D2082S/ELS	toner						●								
SAMMLT-D2082L/ELS	toner alta capacidade						●								
SAMMLT-P2082A/ELS	toner - 2un.						●								
SAMMLT-D709S/ELS	toner							●							
SAMCLT-C505L/ELS	toner								●						
SAMMLT-D116L/ELS	toner alta capacidade									●					
SAMMLT-R116/SEE	drum									●					
SAMMLT-D203S/ELS	toner										●	●			
SAMMLT-D203L/ELS	toner alta capacidade										●	●			
SAMMLT-D203E/ELS	toner extra capacidade											●			
SAMMLT-D205E/ELS	toner extra capacidade												●		
SAMMLT-P203U/ELS	toner - 2un.													●	
SAMMLT-D203U/ELS	toner alta capacidade													●	
SAMMLT-K607S/ELS	toner														●
SAMMLT-K606S/ELS	toner alta capacidade														●
SAMMLT-R607K/SEE	drum														●
SAMMLT-W606/SEE	recipiente desperdício														●

Consumíveis para faxes



Código	Descrição	SF330/SF340/SF335T/SF331P/ SF360	SF370	SF560R	SF-33X/SF-34X/SF-36X Series	SF-37X Series
SAMM40	tinteiro	●				
SAMM40V/ELS	tinteiro - 2un.	●				
SAMINK-M41V/ELS	tinteiro - 2un.		●			
SAMSF-D560RA/ELS	toner			●		
SAMINK-M40V/ELS	tinteiro - 2un.				●	
SAMINK-M40VP/ELS	tinteiro - 2un.				●	
SAMINK-M41/ELS	tinteiro					●
SAMINK-M41P/ELS	tinteiro - 2un.					●
SAMNK-M41VP/ELS	tinteiro - 2un.					●





Fitas

SIEMENS

Código	Descrição	ND9/ND9E ATM450	Nixdorf Pro Cash 2150XE
SN110600014620	fita nylon	●	
SN11750064638PK5	fita		●

Consumíveis

SHARP

Código	Descrição	FT AR5015/AR5120/AR5316/AR5320	FT/Fbx AR121/151/156/AR-F152	AR 168 LT AR122/152/153/5012/5415/ML150/ML155	FT AR163/AR201/AR206/ARM160/165/205/207	AR203E/M201	ARM235/M236/M275/M276	MX2300N/MX2700N	MX2301N/2600/3100
SHAAR016T	toner	●							
SHAAR156	toner		●						
SHAAR168	toner			●					
SHAAR202T	toner				●				
SHAAR208LT	toner					●			
SHAAR270T	toner						●		
SHAMX27GTBA	toner							●	
SHAMX31GTBA	toner								●
SHAMX31GTCA	toner								●
SHAMX31GTMA	toner								●
SHAMX31GTYA	toner								●

Consumíveis compatíveis para equipamentos Brother

TEXNATURA

Código	Descrição	HL1240/2150N/2170W	HL-5240/5250/5270DN/5280DW	130/330/357/540/750CW/MFC240C/MFC440CN/MFC5460CN/660CN	DCP-145C/163C/165C/167C/185C/175CW/385C/387C/387C/535CN/585CW/669CN/MFC-236C/235CW/230C/235CN/237C/480CN/490CN/495CW/659C/D/650CDW/670C/D/670CDW/790CW/795CW/930CDN/930CDW/N/990CW/990CN/989CN/6490CW/8890CDW	DCP125/MFC126SW/MFC1410/MFC151W/1515W/1220	MFC7420/7225N/7820/DCP7010 DCP7025/HL2030/HL2032/HL2040/HL2070N/2820/2825/2920	HL1110/1112/1112A/DCP1510/1512A/MFC1810	MFC-7220/7225N/7420/7820N, HL-2030/2040/2070N/DCP-7010/7020/7025, IntelliFax 2820/2920/Xerox DocuPrint 203A/204A	HL2035/2037	HL2130/2132/2220/2230/2240/2240P/2242D/2250DN/2270DN/2280DN DCP-7055/7057/7060P/7065DN/7070DN, MFC-7360N/7460DN/7860DW	HL-2140/2150N/2170W/MFC-7440N/7840W,Lenovo Ij2200/Ij2200i/2250/2250n,Lenovo M7205/M7250, Brother DCP-7030/7040/7320		
TN-BDR2100	drum	●												
TN-BDR3100	drum		●											
TN-BLC1000BK	tinteiro			●										
TN-BLC1000C	tinteiro			●										
TN-BLC1000M	tinteiro			●										
TN-BLC1000Y	tinteiro			●										
TN-BLC1100BK	tinteiro				●									
TN-BLC1100C	tinteiro				●									
TN-BLC1100M	tinteiro				●									
TN-BLC1100Y	tinteiro				●									
TN-BLC1240BK	tinteiro					●								
TN-BLC1240C	tinteiro					●								
TN-BLC1240M	tinteiro					●								
TN-BLC1240Y	tinteiro					●								
TN-BLC700BK	tinteiro						●							
TN-BLC700C	tinteiro						●							
TN-BLC700M	tinteiro						●							
TN-BLC700Y	tinteiro						●							
TN-BLC800C	tinteiro							●						
TN-BLC800M	tinteiro							●						
TN-BLC900BK	tinteiro								●					
TN-BLC900C	tinteiro								●					
TN-BLC900M	tinteiro								●					
TN-BLC900Y	tinteiro								●					
TN-BLC985BK	tinteiro									●				
TN-BLC985C	tinteiro									●				
TN-BLC985M	tinteiro									●				
TN-BLC985Y	tinteiro									●				
TN-BRODR2000	drum										●			
TN-BTN1050	toner											●		
TN-BTN2000	toner												●	
TN-BTN2005	toner													●
TN-BTN2010	toner													●
TN-BTN2120	toner													●



Tinteiros, Toners e Fitas

Consumíveis compatíveis para equipamentos Brother

TEXNATURA

Código	Descrição	HL2240/2240D/2250DN/2270DW/DCP7060D/7065DN/MFC7360N/MFC7460DN/MFC-7860DW	3040CN/3070CW/MFC9120CN/MFC9320CN/DCP9010CN	HL3140CW/3150CDN/3150CDN/3170/MFC9130/9140/9330/9340CDWB / DCP9020CDW	HL5240/5250DN/DCP8060/8065DN/8450/8860/70DW	HL5340D/5350DN/5370DN/5370DW/DCP-8085DN	HL5440D/5445D/5450DN/5470DW/5470DWT/6180DN/6180DWT/MFC-8510DN/8520DN/8515DN/8710DW/8910DW/8950DW/8950DWT/8810DW/DCP-8110DN/8150DN/8155DN/8250DN
TN-BTN2220	toner	●					
TN-BTN230BK	toner		●				
TN-BTN230C	toner		●				
TN-BTN230M	toner		●				
TN-BTN230Y	toner		●				
TN-BTN241BK	toner			●			
TN-BTN245C	toner			●			
TN-BTN245M	toner			●			
TN-BTN245Y	toner			●			
TN-BTN3170	toner				●		
TN-BTN3280	toner					●	
TN-BTN3380	toner						●

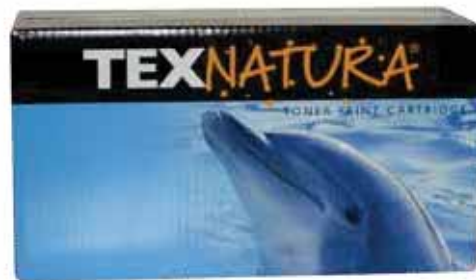

Consumíveis compatíveis para equipamentos Canon

TEXNATURA

Código	Descrição	5100/B/C2000/2100/4000/4100/4200/4300/4400/Pho-to/4550/4650/5000/5100/5500/ Multipass C20/Multipass C30/ Multipass C50/Multipass C70/ Multipass C75/Multipass C80	S200 Series/5300 Series/1250/1320/1350/1450/1455/1470D/1475D SmartBase MPC1190/ MPC200/Pixma iP1500	PG37/PG40/PG50	CL38/CL41/CL51	LBP7200/MF8330/MF8350	LBP6300/6650/imageCLASS MF5850dn/5880dn	B/C2000/4000/4650 Series/5500 S100/B/C2100	S800/820/820D/830D/900/9000/ B/C8200/865/905D/ 9500/9509/9100	Photo 1560/1990/1995D/16500/ 19950 Pixma iP4000/iP4000R/ iP5000/iP6000D/iP8500 Smart-Base MP1750/MP1780/MP1760	C20/C30/C50/C70/C75/C80/ B180C/B160/B210C/B215/B210/ B230/EB10/EB15	B100/B110/B120/B140/B150/ B155/540/550/8820/8840/	IP1800/2500/MP210/220	IP1600/IP2200/IP6210D/ IP6220D/Pixma MP150/MP160/ MP170/MP450	IP3600/IP4600	IP4700/MP550/MP550	IP4820/MG5220/MG5120/ MG6120/MG8120/P4840/ MG5140/MG5240/MG6140/ MG8140/MP4850/MG5150/ MG5250/MG6150/MG8150/ IP4870/MG5170/MG5270/ MG6170/MG817	IP4200/IP5200/IP5200R/ IP6600D/MP500/MP800/MP830	LBP3200/Multifunctional Laser-Base MF3110/MF5630/MF5650/ MF5730
TN-C04	tinteiro	●●●●																	
TN-C15	tinteiro		●●●●																
TN-C457REFILLKIT	refill kit			●															
TN-C458REFILLKIT	refill kit			●															
TN-C4593REFILLKIT	refill kit				●●●●														
TN-C718BK	toner					●													
TN-C718C	toner					●													
TN-C718M	toner					●													
TN-C718Y	toner					●													
TN-C719H	toner						●												
TN-CBC20	tinteiro							●											
TN-CBC16C	tinteiro							●											
TN-CBC16M	tinteiro							●											
TN-CBC16Y	tanque tinta							●	●										
TN-CBX20	tinteiro											●							
TN-CBX3	tinteiro												●						
TN-CCL38	tinteiro												●●●●						
TN-CCL41C	tinteiro													●●●●					
TN-CCLIS21BK	tinteiro														●	●			
TN-CPGIS20BK	tinteiro														●				
TN-CCLIS21C	tinteiro														●				
TN-CCLIS21M	tinteiro														●				
TN-CCLIS21Y	tinteiro														●				
TN-CPGIS25BK-CHIP	tinteiro																	●	
TN-CCLIS26C	tinteiro																	●	
TN-CCLIS26M	tinteiro																	●	
TN-CCLIS26Y	tinteiro																	●	
TN-CCL18BK	tinteiro																	●	
TN-CCL18C	tinteiro																	●	
TN-CCL18M	tinteiro																	●	
TN-CCL18Y	tinteiro																	●	
TN-CEP26	toner																		●



Consumíveis compatíveis para equipamentos Canon

TEXNATURA

Código	Descrição	Fax L75/L95/L100/L120/L200/MF4120/MF4140/MF4150/MF4330D	Fax MP-L60/L90/L200/L250/L255/L260/L280/L290/L300/L350 LMP #FX3	Laser Class 710/720/730/L2000/L2000ip	Fax L400 / Faxphone L170 / Imageclass D320/340/510/ PC-D320/340/ IC323/383	IP1800/2500/MP210/220	IP2200/IP6220/MP150/MP170/MP180/MP450/X200/X210	240/MP260/MP480/MX320/MX330	IP3300/IP4200/IP5200/IP5200R/IP5300/MP5500/MP600/MP600R/MP800/MP830
TN-CFX10	toner	●							
TN-CFX3	toner		●						
TN-CFX7	toner			●					
TN-CPCD320	toner				●				
TN-CPG37	tinteiro					●			
TN-CPG50BK	tinteiro						●		
TN-CPG512	tinteiro							●	
TN-CPG5BK	tinteiro alta capacidade								●

Consumíveis compatíveis para equipamentos Dell

TEXNATURA

Código	Descrição	1130/1133/1135	2330D/2330DN/2350/2350DN	2335
TN-D1130HC	toner	●		
TN-D2330HC	toner		●	
TN-D2335HCBK	toner			●

Consumíveis compatíveis para equipamentos Epson

TEXNATURA

Código	Descrição	Stylus Color/ Stylus Pro/ Pro XL/Pro XL+/MJ-700V2C/900C/5000C	Stylus 740/800/1520/850	Stylus Photo 750	C70/C80	EPL6200/6200n	Pos-TM-7100/7100P	Pos-TM-7100/7600	C62/CX3200	Stylus Photo 790/870/875DC/890/895/1270/1280/1290/915	Stylus C64/C66/C84/C84N/C84WN/C86/CX3650/CX6400/CX6600	S22/SX125/420W/425W/Office BX305F	D68PE/D88/DX3800/DX3850/DX4200/DX4800/DX4850	Stylus C48	Stylus D78/D92/D120/DX5000/DX700F/DX9400F/S20/S21/SX110/SX115/SX210/SX215/SX410/SX415/S510W/SX515W/B40W/BX310FN/BX600FW	P50/R265/R285/360/RX560/RX585/685/PX700W/PX800FW	WF2010W/2530WF/2510WF/2520NF/2540WF
TN-E02	tinteiro	●●●															
TN-E08	tinteiro		●														
TN-E17	tinteiro			●●●													
TN-E46C	tinteiro				●												
TN-E46M	tinteiro				●												
TN-E46Y	tinteiro				●												
TN-E50166	toner					●											
TN-E55BK	tinteiro						●										
TN-E55BPK2	tinteiro - 2un.							●									
TN-E55M	tinteiro						●										
TN-E55MPK2	tinteiro - 2un.							●									
TN-E70	tinteiro							●									
TN-E71	tinteiro							●●●									
TN-E74	tinteiro								●								
TN-E89B	tinteiro									●							
TN-E89CHC	tinteiro									●							
TN-E89MHC	tinteiro alta capacidade									●							
TN-E89YHC	tinteiro										●						
TN-EC13T1281	tinteiro											●					
TN-EC13T1282	tinteiro											●					
TN-EC13T1283	tinteiro											●					
TN-EC13T1284	tinteiro											●					
TN-ET061140	tinteiro												●				
TN-ET061240	tinteiro												●				
TN-ET061340	tinteiro												●				
TN-ET061440	tinteiro												●				
TN-ET06704	tinteiro												●●●				
TN-ET071140	tinteiro													●			
TN-ET071240	tinteiro													●			
TN-ET071340	tinteiro													●			
TN-ET071440	tinteiro													●			
TN-ET08034020	tinteiro														●		
TN-ET1631	tinteiro alta capacidade																●
TN-ET1632	tinteiro alta capacidade																●
TN-ET1633	tinteiro alta capacidade																●
TN-ET1634	tinteiro alta capacidade																●



Tinteiros, Toners e Fitas

Consumíveis compatíveis para equipamentos Epson

TEXNATURA

Código	Descrição	XP102/202/305/405/30
TN-ET1811	tinteiro	●
TN-ET1812	tinteiro	●
TN-ET1813	tinteiro	●
TN-ET1814	tinteiro	●

Consumíveis compatíveis para equipamentos HP

TEXNATURA

Código	Descrição	810C/816C/840C/843C/825C/845C/915C/920C/940C/3816/3820C Officejet 5110 V40/PSC500/PSC750/PSC950	P1005/1006/1007/1008/P1505/M152N/152NF/1120	HP C6625A Deskjet 816C/840C/843C/825C/845C PhotoSmart 1000	Deskjet 89xC/O117x/DJ110C/DJ720C/722C/810C/815C/880/870/880C/890C/895C/915/0/910/990/1100/1120C/1125/Officejet110C/1175C/1175C/865/865/845/765/1125C/PSC500
TN-H15	tinteiro	●			
TN-H1500	toner		●		
TN-H17	tinteiro			● ● ● ●	
TN-H23	tinteiro				● ● ● ●
TN-H23	tinteiro				● ● ● ●

Consumíveis compatíveis para equipamentos HP

TEXNATURA

Código	Descrição	51626A Deskjet/Desklet+ DeskWriter Series/DeskWriter/C/ DJ400/400L/420C/500/510/520/500C/540/550C/560C/ DeskWriter520/540/550C/560C/ Officejet LX350C	LaserJet 2300/2300L/2300M/2300dn/2300dtn	LaserJet 1010/1012/1015/1018/1020/1022/1022n/1022nw/3015/3020/3030/3050/3052/3055/M1005MFP	LaserJet 1300/1300n/Ultra-Precise	LaserJet 1150	DJ3320/3420/3325/3520/3550/3650 Officejet 4215/4219/4255/PSC1215/1315/1317	pSc1110/1200/1205/1210/Officejet 4110	C9352/C8728/C6657	LaserJet SP/5MP/6P/6MP	LaserJet 1100	LaserJet 2100/2100M/2100TN/2200/2200D/2200DT/2200DN/2200DTN	LaserJet 4000 Series/4050/TN/TN	LaserJet 5000	4200/4250	C9351/C8727/C6656	C9362/C9364/C8765/CB335	C9361/C8766/C9363/CB337	CC641/CH561/CC653	CC644/CH562/CC656	DJ710C/720C/750C+/810/815C/820CX/850C/870CX/880C/890C/CX/895CX/930C/CM/950C/959C/960C/970CX/980CX/990CX/CM/95C/1100C/1120C/1125C/1200C/PS1600C/6122/6127/OJ ProL150C/1170C/1175C/G55/G85/G95/K60/K80/145/165
TN-H26	tinteiro	●																			
TN-H2610A	toner		●																		
TN-H2612A	toner			●																	
TN-H2613A	toner				●																
TN-H2613X	toner alta capacidade				●																
TN-H2624A	toner alta capacidade					●															
TN-H27	tinteiro						●														
TN-H28	tinteiro						● ● ● ●	● ● ● ●													
TN-H373REFILLKIT	refill kit								● ● ● ●												
TN-H3903A	toner									●											
TN-H4092A	toner										●										
TN-H4096A	toner											●									
TN-H4127X	toner												●								
TN-H4129X	toner													●							
TN-H4200	toner														●						
TN-H436REFILLKIT	refill kit															●					
TN-H438REFILLKIT	refill kit																●				
TN-H4393REFILLKIT	refill kit																	● ● ● ●			
TN-H440REFILLKIT	refill kit																		●		
TN-H4413REFILLKIT	refill kit																		● ● ● ●		
TN-H45	tinteiro																				●
TN-H51645A	tinteiro																				●

Código	Descrição	Deskjet 350C/CB/600/610C/630C/640C/656C/660C/670C/690C Series/694C/695C/Desk-Writer 600/660C/670C/Office-Jet500/590/635/700/710/725	Deskjet 450 Series /4255/5150/5151/5510/5550/5552/5652/5655/5850/9650/9670 PhotoSmart 7000 Series P7150/P7260/P7350/7550/7760/7960 Officejet 1110/4110/6110 psc 1205/1210/1350 2100 Series 2110/2171/2175 2200 Series 2210 2410/2510 Digma	Deskjet para HPC6657A 450C/4255/5150/5550/5552/5652/5850/9650/9670 PhotoSmart 1000/130/230/P7150/P7350/7550/7760/7960 Officejet 4110/6110/psc1110/2110/2210/1210/1350/2174/2175/2410/2510/5510	LaserJet 1160/1320/3390AIO/3392AIO	LaserJet 1320/1320h/3390AIO/3392AIO	LaserJet 1000w Series/1005w Series/1200 Series/1220 Series 3300/3320/3330/3320N mfp/3380	C6578 Deskjet 616C/920C/930C/CM/932C 935C/940C/950C/952C/955C/959C/960C/970CX/980CX/990CX/CM/995C/ CSE/1220C/PS/3816/3820C/6122/6127 Officejet 5110/ G85/G55/G95/K60/ K80/V40/ PSC750/PSC950 Fax/1220/ PhotoSmart1000/1100/1115/ 1215/1218/1315	LaserJet 4100 Series/4100N/4100TN/4100DTN												
TN-H49	tinteiro	● ● ● ●																			
TN-H56	tinteiro		●																		
TN-H57	tinteiro			● ● ● ●																	
TN-H5949A	tinteiro				●																
TN-H5949X	tinteiro					●															
TN-H7115A	toner						●														
TN-H7115X	toner						●														
TN-H78	tinteiro							●													
TN-H8061X	toner alta capacidade																				●



Consumíveis compatíveis para equipamentos HP

TEXNATURA

Código	Descrição	PhotoSmart 3210/3310/8250	DeskJet 3920/3940	F2224/D2330/D2360/D2430 D2460/DL560/P2180/F4180/ F370/F375/F580/P2187/P2280/ F4172/F4180/F4190/3920/3940/ D1360/D1460/D1470/OfficeJet 4315/4355/3680/3520 Fax 3180 PSC 1402/1410/1415/1417	LaserJet 8100	InkJet 1100D/1100DTN/120 04/1200dn/1200dtn/2200 /2230/2250/2250TN/2280/2 280TN/2300/2600/CP1700/ CP1700d/CP1700ps/ DesignJet 100/10ps/20ps/50ps/120/120hr	Pro 8000/8500	DesignJet 500/500PS/800/ 800PS	CP1160/ OfficeJet D135/ D145/D125x/D150x/ D155x/7110/7130/7140x	DeskJet 810	LaserJet 9000 Series	DeskJet 6540/5740/ 6840/6540d/9800 DJ 460/ Photosmart 2575/ 7850/8150/8450/8750/C3180, OfficeJet 7210/7310/7410/6210 PSC 1510/1610/2355/3180	DJ 460/5740/6540/65 40d/6840/6940/6980 Series Photosmart 2775/375/ d5160/7850/8050/8150/8450/ C4180/8750/C3180 OfficeJet 6210/6310/7310/7410 PSC 1510/1610/2355/3180	DJ 5740/5940/6540	Photosmart 7850 PSC 1510 DJ5440/6310	PhotoSmart 2575/8050/8750/ C4180/DJ5940/6980/6310 Series	OfficeJet K550 Pro Series 4600/4600N/4600DN/4600DTN /4600HDN/4650/4650N/4650D N/4650DTN/4650HDN	5500/5500n/5500dn/5500dtn/5 500hr/5550/5550dn/5550dtn/5 5550hr/5550n	
TN-H8719E	tinteiro nº363 XL	●																	
TN-H8771E	tinteiro nº363	●																	
TN-H8772E	tinteiro nº363	●																	
TN-H8773E	tinteiro nº363	●																	
TN-H8774E	tinteiro nº363	●																	
TN-H8775E	tinteiro nº363	●																	
TN-H9351A	tinteiro nº21	●	●																
TN-H9352A	tinteiro nº22	●	●																
TN-HC9352C	tinteiro nº22 XL	●	●																
TN-H9351C	tinteiro nº21 XL			●															
TN-HC4182X	toner				●														
TN-HC4844A	tinteiro nº10 XL					●													
TN-HC4836A	tinteiro nº11					●													
TN-HC4837A	tinteiro nº11					●													
TN-HC4906A	tinteiro nº940 XL						●												
TN-HC4907A	tinteiro nº940 XL						●												
TN-HC4908A	tinteiro nº940 XL						●												
TN-HC4909A	tinteiro nº940 XL						●												
TN-HC4911A	tinteiro nº82							●											
TN-HC4912A	tinteiro nº82							●											
TN-HC4913A	tinteiro nº82							●											
TN-HC5011D	tinteiro nº14								●										
TN-HC5010D	tinteiro nº14								●	●									
TN-HC6615D	tinteiro nº15									●									
TN-HC8543X	toner										●								
TN-HC8765E	tinteiro nº338											●							
TN-HC8766E	tinteiro nº343												●						
TN-HC9363E	tinteiro nº344													●					
TN-HC8767E	tinteiro nº339														●				
TN-HC9362E	tinteiro nº336															●			
TN-HC9364E	tinteiro nº337																●		
TN-HC9396A	tinteiro nº88 XL																	●	
TN-HC9391A	tinteiro nº88 XL																	●	
TN-HC9392A	tinteiro nº88 XL																	●	
TN-HC9393A	tinteiro nº88 XL																	●	
TN-HC9720A	toner																		●
TN-HC9721A	toner																		●
TN-HC9730A	toner																		●
TN-HC9731A	toner																		●
TN-HC9733A	toner																		●
TN-HC9732A	toner																		●

Código	Descrição	C5580/C6380 Série D5460/ B8550
TN-HCB321E	tinteiro nº364 XL	●
TN-HCB323E	tinteiro nº364 XL	●
TN-HCB325E	tinteiro nº364 XL	●
TN-HCB324E	tinteiro nº364 XL	●

Código	Descrição	OfficeJet J5780/D4260/4280	OfficeJet C4580/C4480/ C4424/D5360/C4380/C5780 OfficeJet J6415/J6424/J6410 DeskJet D4263/D4360
TN-HCB335E	tinteiro nº350	●	
TN-HCB336E	tinteiro nº350 XL	●	●
TN-HCB337E	tinteiro nº351	●	●
TN-HCB338E	tinteiro nº351 XL	●	●

Código	Descrição	P1005/P1006	LJ P1505/M1522MFP/1120	CM1300/CM1312/CP1210/ CP1215/CP1310/CP1315n
TN-HCB435A	toner	●		
TN-HCB436A	toner		●	
TN-HCB540A	toner			●
TN-HCB541A	toner			●
TN-HCB543A	toner			●
TN-HCB542A	toner			●

Código	Descrição	P4015/4515	P4014	CP2025/CM2320
TN-HCC364A	toner	●	●	
TN-HCC364X	toner	●		
TN-HCC530A	toner			●
TN-HCC531A	toner			●
TN-HCC533A	toner			●
TN-HCC532A	toner			●



Tinteiros, Toners e Fitas

Consumíveis compatíveis para equipamentos HP

TEXNATURA

Código	Descrição	F2420/ F249Z/	D2560/ D2660/ D5560/ F2480/ F4280/ F4580/ C4680	Officejet CC654A	Officejet J4580	Officejet 6000/6500/7000	3525/3530	P3015	1536/1560/1566/1606	P1102/M1212/1214/1217/ M1130/1132	CP1525	CM1415	M375nw/M475dn/M475dw/ M451nw/M471dn/M471dw/ M475dn/M475dw	P2055/2050	P2035	DJ1050/2050/2540/3050	8100/8600	6100/6600/6700/7110	LD LaserJet 3500/3500n/3550/3550n	3700/3700n/3700dn/3700dtn	1500/2500/2550/2550L/N/ 2620/2640	LaserJet 4700	LaserJet 3600/3600DN/3600N	3800/3800DN/3800DTN/3800N		
TN-HCC641E	tinteiro nº300 XL	●	●																							
TN-HCC644E	tinteiro nº300 XL	●●●●																								
TN-HCC654A	tinteiro nº901 XL			●																						
TN-HCC656A	tinteiro nº901			●●●●																						
TN-HCD975A	tinteiro nº920 XL					●																				
TN-HCD972A	tinteiro nº920 XL					●																				
TN-HCD973A	tinteiro nº920 XL					●																				
TN-HCD974A	tinteiro nº920 XL					●																				
TN-HCE250A	toner						●																			
TN-HCE250X	toner						●																			
TN-HCE251A	toner						●																			
TN-HCE253A	toner						●																			
TN-HCE252A	toner						●																			
TN-HCE255A	toner							●																		
TN-HCE255X	toner							●																		
TN-HCE278A	toner								●																	
TN-HCE285A	toner									●																
TN-HCE320A	toner										●	●														
TN-HCE321A	toner										●	●														
TN-HCE323A	toner										●	●														
TN-HCE322A	toner										●	●														
TN-HCE410A	toner												●													
TN-HCE411A	toner												●													
TN-HCE413A	toner												●													
TN-HCE412A	toner												●													
TN-HCE505A	toner													●	●											
TN-HCE505X	toner													●	●											
TN-HCH563E	tinteiro nº301 XL																				●					
TN-HCH564E	tinteiro nº301 XL																				●●●●					
TN-HCN045A	tinteiro nº950 XL																				●					
TN-HCN046A	tinteiro nº951 XL																				●					
TN-HCN047A	tinteiro nº951 XL																				●					
TN-HCN048A	tinteiro nº951 XL																				●					
TN-HCN053A	tinteiro nº932 XL																				●					
TN-HCN054A	tinteiro nº933 XL																				●					
TN-HCN055A	tinteiro nº933 XL																				●					
TN-HCN056A	tinteiro nº933 XL																				●					
TN-HQ2670A	toner																				●	●				
TN-HQ2671A	toner																				●					
TN-HQ2673A	toner																				●					
TN-HQ3960A	toner																					●				
TN-HQ3961A	toner																				●					
TN-HQ3963A	toner																				●					
TN-HQ3962A	toner																				●					
TN-HQ5950A	toner																					●				
TN-HQ5951A	toner																				●					
TN-HQ5953A	toner																				●					
TN-HQ5952A	toner																				●					
TN-HQ6470A	toner																					●	●			
TN-HQ6471A	toner																					●				
TN-HQ6473A	toner																					●				
TN-HQ6472A	toner																					●				



Consumíveis compatíveis para equipamentos HP

TEXNATURA

Código	Descrição	Lasercjet MFP M3027/M3035/P3005	Lasercjet 2014/2015/2015N
TN-HQ7551A	toner	●	
TN-HQ7553A	toner		●
TN-HQ7553X	toner		●

Consumíveis compatíveis para equipamentos Lexmark

TEXNATURA

Código	Descrição	X264/X363/X364	E360/E360/460/462	PRO205/208	PRO305/S308/S405/S408/S505/S508/S605/S608/PRO705/708/PRO805/808/PRO905/908	E120/120n	3200/5000/5700/5770/7000/7200/ Z11/Z31/Z42/Z43/Z45/Z45se/Z51/Z52/Z53/Z54/Z82/Z82i/Z83/Z83i/X83/X85/X85pro/X125/X125pro
TN-L00X264H11G	toner	●					
TN-L0E260A11E	toner		●				
TN-L100XLBK	tinteiro			●	●		
TN-L100XLC	tinteiro nº100 XL			●			
TN-L100XLM	tinteiro nº100 XL			●			
TN-L100XLY	tinteiro nº100 XL			●			
TN-L12036SE	toner					●	
TN-L12A1970	tinteiro nº70						●

Consumíveis compatíveis para equipamentos Lexmark

TEXNATURA

Código	Descrição	E232/Z32V330/332nV332tn/E234/340/Dell1700/Dell1710	150C/1000/1020/1100/2030/2050/2055/3000/3100/4076/Execjet Lic/Winwriter 150C/medley 4c/4s/4sx/Execjet 2/Winwriter	LD Optra E310/E312/E312L	PL22/Z42/Z43/Z45/Z45se/Z51/Z52/Z53/Z54/X63/X73/X83/X85/X125/X85pro/X127/P700 Series/Z700 Series 5pro	Z13 Z3/Z33e/Z4333/Z5125/Z5372/Z751100/110130/1130/1180/1190/1195/1250/1270/2290/2440/2250S/15317/600/601/602/605/612/615/617/640/645/3 X1155 Series Compaq iJ650	Z800/Z815/X5200/X5250/X5470/P915/X7100/X7170/P910/P6200/P6250/P6300/P6350/P4300/P4330/P4350/X3300/X3330/X7350/X8350	Z845	Z1400/X3500/X4500	Z2300/X2650	Z3320	X3650/X4650/X6650/X5650/X6675/Z2420	Z800/Z815/X5200/X5250/X5470/P915/X7100/X7170/P910/P6200/P6250/P6300/P6350/P4300/P4330/P4350/X3300/X3330/X7350/X8350/P310 Series/P430 Series	Z730/Z735/X2310/X2330/X2350/X2450/X2470/X3450/X3470	Z13/Z23/Z23e/Z24/Z33/3/3/3/Z55/Z55e/Z34/Z35/X72/X74/X75/X1100/X1110/X1130/X1150/X1170/X1180X/X1190/X1195/X1270/X2240/X2250/Z515/Z517/Z600/Z601/Z605/Z612/Z615/Z617/X1155 Series	E250d/E250dn/E350d/E352dn
TN-L12A8400	toner	●														
TN-L13400	tinteiro		●													
TN-L13T0101	toner			●												
TN-L15M0120	tinteiro nº20				●	●	●									
TN-L16/17	tinteiro nº16/17					●										
TN-L18C0034E	tinteiro nº34						●									
TN-L18C1428E	tinteiro nº28						●									
TN-L18C1429E	tinteiro nº29						●	●								
TN-L18C1523E	tinteiro nº23						●	●								
TN-L18C2090E	tinteiro nº14							●								
TN-L18C2110E	tinteiro nº13							●	●	●	●					
TN-L18C2170E	tinteiro nº36 XL											●				
TN-L18CX033E	tinteiro nº33												●	●	●	
TN-L18CX781E	tinteiro nº1												●	●	●	
TN-L26/27	tinteiro nº26/27													●	●	●
TN-LE250A21E	toner															●

Código	Descrição	Optra T620/T622/X620e/LBM1130/LBM1140	T630/T632/T634/X630/X632/X632e	T640/T642/T644
TN-LT620HC	toner	●		
TN-LT630HC	toner		●	
TN-LT640HC	toner			●

Consumíveis compatíveis para equipamentos OKI

TEXNATURA

Código	Descrição	B4100/4200/4250/4300/4350	IB2500MFP/ B2520MFP/ B2540MFP	B410d/B4110dn/B420dn/B430dn/MB460/470/480
TN-042102802	drum	●		
TN-0B2500	toner + drum		●	
TN-043979002	drum			●



Tinteiros, Toners e Fitas

Consumíveis compatíveis para equipamentos Olivetti

TEXNATURA

Código	Descrição	Fax LAB95/LAB100/LAB105F/ LAB115/LAB120/LAB128/ LAB20/LAB270/LAB275/ LAB300/LAB310/LAB360/ LAB400/LAB450/Jetlab490	Fax LAB610/630	JPE10/150W/150MS/170/170C/ 170S/190/192/195SC/195C/170/ 350/350S/350MS/360/370/ 450/450S/450MS/450/450C/ 500/500S/500MS/500/500C/ 500/500S/500MS/500/500C/ 200/1900/2100/2200/3100/320 0 FaxLab 200/200P/210/210P/2 50/250P/260/260P
TN-OB0336	tinteiro	●		
TN-OB0702	tinteiro		●	
TN-OL84431	tinteiro			●

Consumíveis compatíveis para equipamentos Philips

TEXNATURA

Código	Descrição	Fax IPF320/IPF325/IPF335/ IPF355/IPF365/IPF375	520/525 PFA 441
TN-PPFA431	tinteiro	●	
TN-PPFA441	tinteiro		●

Consumíveis compatíveis para equipamentos Samsung

TEXNATURA

Código	Descrição	1610/1615/1620/ML2010/ ML2510/ML2570/ML2571N/ SCX4521/4321/Xerox3117X- erox3122/DELL1100	ML-1510/1520/1710/ 1740/1750/SCX4016/4100/ 4116/4216F/SF560/565P/ 750/755P/Xerox3130/3120/ 3115/3121/3116/PE16/ PELL4e LexmarkX215/ MiratecF112/112P/Samsung SCX4100	ML2250/ML2251N/2252W	ML2850/2851ND	CLP-320/CLP-325/CLX-3185	SCX6120/SCX6120N/ SCX6122DN/SCX-6122FN/SCX- 6320F/SCX6322DN/SCX6520/ SCX6520F/SCX6520FN/ SCX6520FNG/SCX-6520NG	ML2160/ML2165W/SCX3400/ SCX3400F/SCX3405/SCX3405F/ SCX3405FW/SCX3405W/SF760P	ML1910/1915/2525/2580N/ SCX4600/4623F/4623GN/ SF650/SF655SR	SL-M2625/2626/2825/2826/ M2675/2676/2875/2876	ML3310/3710/ SCX4833/5637/5737	SCX4824HN/4828HN	ML3750	ML3470D/ML3471ND	SCX4725N/4725FN	Fax SF330/SF340/SF335T/ SF331P	Fax SF370	ML2950/2951D/2955DN /2955DW/2956DN SCX- 4729HD/4728HN	
TN-S1610	toner	●																	
TN-S1710	toner		●																
TN-S2250	toner			●															
TN-S2850B	toner				●														
TN-S4072S/K	toner					●													
TN-S4072S/C	toner					●													
TN-S4072S/M	toner					●													
TN-S4072S/Y	toner					●													
TN-S6320D8	toner						●												
TN-S6320R2	drum						●												
TN-SD1015	toner							●											
TN-SD1052L	toner								●										
TN-SD116L	toner									●									
TN-SD205L	toner										●								
TN-SD2092L	toner											●							
TN-SD305L	toner												●						
TN-SD3470B	toner													●					
TN-SD4725A	toner														●				
TN-SM40	tinteiro															●			
TN-SM41	tinteiro																●		
TN-SMLTD103L	toner																	●	

Consumíveis compatíveis para equipamentos Star

TEXNATURA

Código	Descrição	MP300/MP309/MP320/SP300/ SP312/SP342/SP349/SP311/ SP320/SP321S/SP322S/SP323S/ SP341/SP349 SAMSUNG ER350/ ER550/SPR100A/SPR100B/ SPR100C/SPR100D
TN-1400NPPK12	fitas nylon	●

Consumíveis compatíveis para equipamentos Xerox

TEXNATURA

Código	Descrição	WorkCentre PE120/120i	WorkCentre PE220	Phaser 3450	Phaser 3600	Phaser 3250	Phaser 3100MFP	MFP3300	WC3210/3210N/3220DN	WorkCentre 3315/3325	MFP3635
TN-X013R00606	toner	●									
TN-X013R00621	toner		●								
TN-X106R00688	toner			●							
TN-X106R01371	toner				●						
TN-X106R01374	toner					●					
TN-X106R01379	toner						●				
TN-X106R01412	toner							●			
TN-X106R01486	toner								●		
TN-X106R02311	toner									●	
TN-X108R00795	toner										●

TEXNATURA®



TINTEIROS E TONERS COMPATÍVEIS.
MÁXIMA CONFIANÇA. MELHOR QUALIDADE.

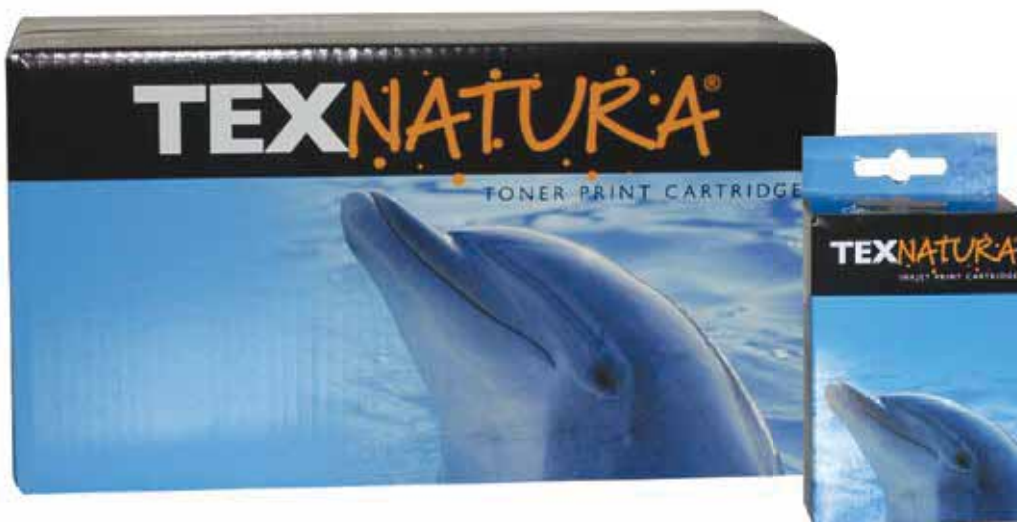

- 100% Qualidade
- 100% Fácil instalação.
- 100% Compatível.
- 100% Poupança.

Consumíveis para Multifunções

TOSHIBA

Código	Descrição	FT E-Studio 170F	E-Studio 12/15/120/150	FT BD1340/1350E/1360/1370	FT 1550E/1560	FT E-Studio 16S/160	E-Studio 161	FT E-Studio 163/165/166/167/203/205/206/207/237	E-Studio 181/182/211/212/242	FT BD2030/2060/2860/2870	E-Studio 232/282	FT E-Studio 20/25/E200/E250	E-Studio 281C/351C/351E/451E	FT E-Studio 233/283	FT E-Studio 28/35/45	FT E-Studio 350/352/450/452	FT E-Studio 353/453	FT E-Studio 255/305/355/455	FT E-Studio 256SE/306SE/356SE/456SE/506SE	E-Studio 2330C/2820C/2830C/3520C/4520C	
TOSOD170	drum	●																			
TOST1200E	toner		●																		
TOST1350E	toner			●																	
TOST1550E	toner				●																
TOST1600E	toner					●															
TOST1620E	toner						●														
TOST1640E	toner							●													
TOST1640EHC	toner alta capacidade							●													
TOST170	toner	●																			
TOST1810E	toner								●												
TOST2060	toner									●											
TOST2340E	toner										●										
TOST2500E	toner											●									
TOST281BK	toner												●								
TOST281C	toner												●								
TOST281M	toner												●								
TOST281Y	toner												●								
TOST2840E	toner													●							
TOST3500E	toner														●						
TOST3520E	toner															●					
TOST4520E	toner																●				
TOST4530E	toner																	●			
TOST4590E	toner																		●		
TOSTFC28K	toner																			●	
TOSTFC28C	toner																			●	
TOSTFC28M	toner																			●	
TOSTFC28Y	toner																			●	

Consumíveis para equipamentos laser

UTAX

Código	Descrição	FT LP3135/3335/ Triumpfh Adler LP4135/LP4335
UTA4413510010	toner	●



Consumíveis Xerox para equipamentos Brother

xerox

Código	Descrição	MFC7420/7225N/7820/DCP7010 DCP7025/HL2030/HL2032/HL2040/HL2070N/2820/2835/2920	LJ1320/1320y/3390AIO/3392AIO	HL-2035	HL 2140/2150N/2170W	HL5340/HL5370
XER003R99726	toner	●				
XER003R99731	toner		●			
XER003R99779	toner			●		
XER003R99781	toner				●	
XER106R02320	toner					●





Consumíveis Xerox para equipamentos HP



Código	Descrição	LJ 1100w Series/1100sw Series/1200 Series/1220 Series 3300/3320/3330/3320N mfp/3380	LaserJet 2300/2300L/2300w/2300d/2300dn/2300dtn	LJ 9000/M9040/M9050	LJ 4250/4350/4350m/4350m/4350dtn/4350dtnsl	1010/1012/1015/1020/1022 series 3015/3020/3030/3050/3052/3055	LJ 1100 Series/1100A/3200 Series/3200M	LJ 11160/1320/3390AIO/3392AIO	P2015/M272MFP	LJ MFP M3027/M3035/P3005	CM1015/CM1017/1600/2600/260	P1005	P1500	LaserJet 1215	LaserJet CP3525	LaserJet P3015	CP6015/CM6015/CM6030/CM6040	LaserJet P1102/M1212/1214/1217/M1130/1132	LaserJet P1560/1566/1606	LaserJet CM1415/CP1525	CP2025/CM2320	P2035	P2050/2055	LaserJet CP1025/M175/M275	2015/2015d/2015dn/2015n	HL2400/2250DN/MFC7360N/7460DN/DCP7060D/7065DN/7860DN		
XER003R99600	toner	●																										
XER003R99617	toner		●																									
XER003R99622	toner			●																								
XER003R99623	toner				●																							
XER003R99628	toner					●																						
XER003R99630	toner						●																					
XER003R99633	toner							●																				
XER003R99763	toner								●																			
XER003R99764	toner									●																		
XER003R99768	toner										●																	
XER003R99769	toner											●																
XER003R99771	toner												●															
XER003R99770	toner													●														
XER003R99777	toner														●													
XER003R99778	toner															●												
XER003R99786	toner																●											
XER003R99789	toner																	●										
XER003R99788	toner																		●									
XER003R99787	toner																			●								
XER106R01583	toner																				●							
XER106R02137	toner																					●						
XER106R01584	toner																						●					
XER106R01586	toner																							●				
XER106R01585	toner																								●			
XER106R01621	toner																									●		
XER106R01622	toner																										●	
XER106R02139	toner																											●
XER106R02156	toner																											●
XER106R02157	toner																											●
XER106R02221	toner																											●
XER106R02223	toner																											●
XER106R02222	toner																											●
XER106R02224	toner																											●
XER003R99792	toner																											●
XER003R99795	toner																											●
XER003R99794	toner																											●
XER003R99793	toner																											●
XER003R99807	toner																											●
XER003R99808	toner																											●
XER106R02257	toner																											●
XER106R02339	toner																											●
XER106R02634	toner																											●





Tinteiros, Toners e Fitas

Consumíveis Xerox para equipamentos Kyocera



Código	Descrição	FS-1920	FS-2000D/DN/DTN	TK320	FS-1300D/1300DN	FS-1100/1100N	LJ 4014/4015/4515	FS-1120D	FS-1320D	FS-3920D/39200N
XER003R99747	toner	●								
XER003R99774	toner		●							
XER003R99775	toner			●						
XER003R99783	toner				●					
XER003R99784	toner					●				
XER003R99790	toner						●			
XER006R03121	toner							●		
XER006R03122	toner								●	
XER006R03123	toner									●



Consumíveis para Phasers



Código	Descrição	Phaser 7400	Phaser 3500	Phaser 6125	Phaser 3600	Phaser 3250	Phaser MFP3100	Phaser 6280	Phaser MFP3300	Phaser 3495	Phaser 6128MFP	Phaser 6140
XER106R01080	toner alta capacidade	●										
XER106R01077	toner alta capacidade	●										
XER106R01078	toner alta capacidade	●										
XER106R01079	toner alta capacidade	●										
XER106R01081	depósito resíduos	●										
XER106R01149	toner alta capacidade		●									
XER106R01334	toner			●								
XER106R01331	toner			●								
XER106R01332	toner			●								
XER106R01333	toner			●								
XER106R01371	toner alta capacidade				●							
XER106R01373	toner					●						
XER106R01374	toner					●						
XER106R01378	toner						●					
XER106R01379	toner alta capacidade						●					
XER106R01391	toner							●				
XER106R01388	toner							●				
XER106R01389	toner							●				
XER106R01390	toner							●				
XER106R01395	toner							●				
XER106R01392	toner							●				
XER106R01393	toner							●				
XER106R01394	toner							●				
XER106R01411	toner								●			
XER106R01412	toner alta capacidade								●			
XER106R01415	toner									●		
XER106R01455	toner										●	
XER106R01452	toner										●	
XER106R01453	toner										●	
XER106R01454	toner										●	
XER106R01480	toner											●
XER106R01477	toner											●
XER106R01478	toner											●
XER106R01479	toner											●

Código	Descrição	Phaser 6121	Phaser 6500/WorkCentre 6505	Phaser 6000/6010/WorkCentre 6015	Phaser 6600/WorkCentre 6605	Phaser 3320	Phaser 7100
XER106R01463	toner	●					
XER106R01464	toner	●					
XER106R01465	toner	●					
XER106R01469	toner alta capacidade	●					
XER106R01466	toner alta capacidade	●					
XER106R01467	toner alta capacidade	●					
XER106R01468	toner alta capacidade	●					
XER108R00868	drum	●					
XER106R01591	toner		●				
XER106R01592	toner		●				
XER106R01593	toner		●				
XER106R01597	toner alta capacidade		●				
XER106R01594	toner alta capacidade		●				
XER106R01595	toner alta capacidade		●				
XER106R01596	toner alta capacidade		●				
XER106R01630	toner			●			
XER106R01627	toner			●			
XER106R01628	toner			●			
XER106R01629	toner			●			
XER108R01124	depósito resíduos			●			
XER106R02248	toner				●		
XER106R02245	toner				●		
XER106R02246	toner				●		
XER106R02247	toner				●		
XER106R02232	toner alta capacidade				●		
XER106R02229	toner alta capacidade				●		
XER106R02230	toner alta capacidade				●		
XER106R02231	toner alta capacidade				●		
XER106R02307	toner alta capacidade					●	
XER106R02599	toner						●
XER106R02600	toner						●
XER106R02601	toner						●
XER108R01151	drum						●
XER106R02624	depósito resíduos						●



Consumíveis para Phasers



Código	Descrição	Phaser 3260/WorkCentre 3215/3225	Phaser 8400	Phaser 8500	Phaser 8550	Phaser 8560	Phaser 6110V/6110V/6110M FPVS/6110MFPVX	Phaser MFP3635	Phaser 3150	Phaser 8570/8870/8580	Phaser 5500/5550	Phaser 6120/6115MFPVD/6115MFPVN	Phaser 4510V/4510V/4510VM/4510VNZ/4510VN ZM/4510VDT/4510VDTM/4510VDX/4510VDM	Phaser 6180V/6180VDN	MFP Phaser 3200	Phaser 6125/6128/6130/6140/6500/WC6505	Phaser 860/8200
XER106R02775	toner	●															
XER108R00608	tinta sólida - 3un.		●														
XER108R00605	tinta sólida - 3un.		●														
XER108R00606	tinta sólida - 3un.		●														
XER108R00607	tinta sólida - 3un.		●														
XER108R00603	kit manutenção		●														
XER108R00672	tinta sólida - 6un.		●	●													
XER108R00675	kit manutenção		●	●	●												
XER108R00676	kit manutenção alta capacidade			●	●												
XER108R00722	depósito resíduos						●										
XER108R00793	toner							●									
XER108R00795	toner							●									
XER109R00747	toner alta capacidade							●									
XER109R00783	kit manutenção alta capacidade								●								
XER113R00670	drum alta capacidade									●							
XER113R00692	toner alta capacidade										●						
XER113R00711	toner											●					
XER113R00712	toner alta capacidade											●					
XER113R00722	toner												●				
XER113R00719	toner													●			
XER113R00720	toner													●			
XER113R00721	toner													●			
XER113R00726	toner alta capacidade													●			
XER113R00723	toner alta capacidade													●			
XER113R00724	toner alta capacidade													●			
XER113R00725	toner alta capacidade													●			
XER113R00735	toner													●			
XER113R00730	toner alta capacidade													●			
XER676K05360	unidade imagem															●	
XER016193200	tabuleiro manutenção																●

multifunções Xerox pág.40
impressoras Xerox pág.15 e 24

Consumíveis para equipamentos laser



Código	Descrição	Workcentre C118/ML118/ML181	Workcentre 7132/7232/7242	WorkCentre 4150 Series	Workcentre 7120/7125/7220/7225	550/DC240/DC250/WC7855	WorkCentre 4150/DC240/DC250 Series/WC7855	WC5645/WC7855/DC240/DC250	Workcentre 7132/7232/7242	Workcentre 7425/7425/7428/7525/7530/7535/7545/7556/7830/7835/7845/7855	Workcentre 7120/7125/7220/7225	
XER006R01179	toner	●										
XER006R01317	toner		●									
XER006R01265	toner		●									
XER006R01264	toner		●									
XER006R01263	toner		●									
XER006R01275	toner			●								
XER006R01457	toner				●							
XER006R01460	toner				●							
XER006R01459	toner				●							
XER006R01458	toner				●							
XER008R12925	agrafos - pack 4un.					●						
XER008R12941	agrafos - pack 3un.						●					
XER008R12964	agrafos - 5000un.							●				
XER008R13021	recipiente resíduos								●			
XER008R13061	recipiente resíduos									●		
XER008R13089	recipiente resíduos										●	

Código	Descrição	Workcentre CM24	WC123/CL28/CL18/CL13/ML118/ML23/ML28/CL12	WorkCentre PEL20/120i	WorkCentre 3119	WorkCentre 7132/7232/7242	Workcenter 5225/5230/5222	Workcenter M20/M20i	WorkCentre 5016/5020	WorkCenter 5225/5230
XER013R00579	drum	●								
XER013R00589	drum		●							
XER013R00606	toner			●						
XER013R00625	toner				●					
XER013R00636	drum					●				
XER101R00434	drum						●			
XER106R01048	toner							●		
XER113R00671	drum								●	
XER106R01277	toner - 2un.									●
XER106R01306	toner									●



Tinteiros, Toners e Fitas

Consumíveis para equipamentos laser



Código	Descrição	Workcentre 4250/4260 WC 3210/3220	WorkCentre 3550	Workcentre 3315	Workcentre 3325	Workcenter Pro312/Pro412/ M15/M15i/FLZ	Serie 9200	8560AN/8560ADN/ 8560ADT/8560ADY/8560MF- PAD/8560MFPAT/8560MFPAX	8860/8860MFP
XER106R01409	toner	●							
XER106R01485	toner		●						
XER106R01486	toner alta capacidade	●							
XER106R01528	toner		●						
XER106R01530	toner alta capacidade		●						
XER106R02309	toner			●					
XER106R02311	toner			●	●				
XER106R02313	toner alta capacidade			●	●				
XER106R586	toner					●			
XER108R00493	agrafos - 3un.						●		
XER108R00727	tinta sólida - 6un.							●	
XER108R00726	tinta sólida - 3un.							●	
XER108R00723	tinta sólida - 3un.							●	
XER108R00724	tinta sólida - 3un.							●	
XER108R00725	tinta sólida - 3un.							●	
XER108R00749	tinta sólida - 6un.								●
XER108R00746	tinta sólida - 6un.								●
XER108R00747	tinta sólida - 6un.								●
XER108R00748	tinta sólida - 6un.								●

Código	Descrição	MFP3635	Color Cube 8700/8900	ColorQube 8570/8580	Workcenter Pro312/Pro412/ M15/M15i Faxcentre F12	Multifuncional WorkCentre 4118	WC123/M123/M128/CI.28	LD 8825/8830
XER108R00823	agrafos - 3000un.	●	●					
XER108R00998	toner - 2un.		●					
XER108R00999	toner - 4un.		●					
XER108R00995	toner - 2un.		●					
XER108R00996	toner - 2un.		●					
XER108R00997	toner - 2un.		●					
XER108R00934	toner - 2un.			●				
XER108R00935	toner alta capacidade - 4un.			●				
XER108R00931	toner - 2un.			●				
XER108R00932	toner - 2un.			●				
XER108R00933	toner - 2un.			●				
XER113R00663	drum				●			
XER6R01278	toner					●		
XER6R1182	toner						●	
XER6R90268	toner							●

Consumíveis para faxes



Código	Descrição	Fax WorkCentre PE16	Fax WorkCentre PE220
XER113R00667	toner	●	
XER013R00621	toner		●



Consumíveis para impressoras etiquetas e códigos barras



impressoras térmicas Zebra pág.50



Código	Descrição	Dimensões	TLP2844/Serie G	GT800	Z-SELECT 1000T	P3X0i	5 painéis - P310i/P320i/ P330i/P430i
ZEB2300BK06045	film cera	60mmx450mts					
ZEB2300BK08345	film cera	83mmx450mts					
ZEB2300BK1104	film cera	110mmx450mts					
ZEB2300GS06407	film cera	64mmx74mts	●				
ZEB2300GT06430	film cera	64mmx300mts		●			
ZEB2300GT11030	film cera	110mmx300mts		●			
ZEB5095GS06407	film resina	64mmx74mts	●				
ZEB5319GS08407	film cera	84mmx74mts	●				
ZEB5319GS11007	film cera	110mmx74mts	●				
ZEB76180	etiquetas térmicas	102x152mm			●		
ZEB800015-101	film standard	—				●	
ZEB800015-440	film cor	—					●●●●

Código	Descrição	Dimensões	P110/P120	P110i	ZXP3	Z-SELECT 2000T	Z-SELECT 2000D
ZEB800015-940	film cor	—	●●●●				
ZEB800017-201	film standard	—		●			
ZEB800033-801	fita	—			●		
ZEB800033-840	fita	—			●●●●		
ZEB800640-605	etiquetas térmicas	102x152mm				●	
ZEB800740-155	etiquetas térmicas	102x38mm					●
ZEB800740-605	etiquetas térmicas	102x152mm					●



personalize aqui com o seu logotipo e contactos